



Hygienic Design

Boîtiers et coffrets électriques HD

Boîtiers de jonction HD	176
Coffrets électriques HD	177
Accessoires	178



Hygienic Design

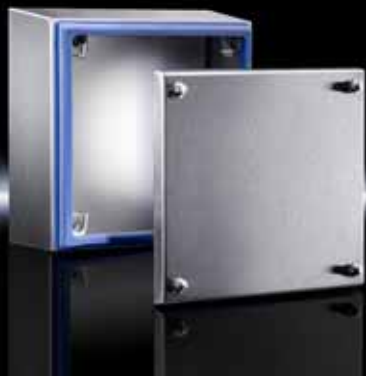

Accessoires HD page 178 Accessoires page 537

Matériau :

- Boîtier et couvercle :
Acier inoxydable AISI 304 (1.4301)
1,5 mm
- Equerre de montage :
tôle d'acier zinguée de 2,0 mm
- Dispositifs de verrouillage rapide :
acier inoxydable
- Joint d'étanchéité : silicone,
conforme à la directive FDA
21 CFR 177.2600

Finition :

- Boîtier et couvercle :
Brossé grain 400, $R_A < 0,8 \mu m$
- Joint d'étanchéité bleu (RAL 5010)

Indice de protection :

- IP 66 selon EN 60 529
- IP 69K selon DIN 40 050-9
NEMA 13 est respecté
NEMA 4X est respecté
NEMA 3R est respecté

Composition de la livraison :

- Boîtier monobloc
- Couvercle
- Equerre de montage (préassemblée)
- Joint d'étanchéité et dispositifs de verrouillage rapide (inclus)

Plans détaillés :

Disponibles sur Internet.

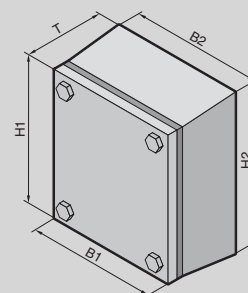

Boîtiers de jonction HD

		UE	150	175	200	300	400	400	Page
Largeur	à l'avant (B1) en mm		150	175	200	300	400	400	
	à l'arrière (B2) en mm		172	177	227	327	427	427	
Hauteur	à l'avant (H1) en mm		150	150	200	200	200	300	
	à l'arrière (H2) en mm		172	177	227	227	227	327	
Profondeur	(T) en mm		80	120	120	120	120	120	
Référence HD		1 p.	1670.600	1671.600	1672.600	1674.600	1675.600	1676.600	

Accessoires

Bras d'écartement mural HD	1 p.	4000.100	4000.100	4000.100	4000.100	4000.100	4000.100	178
Plaque de montage	1 p.	1560.700	1560.700	1562.700	1563.700	1564.700	1568.700	631
Rail porteur TS 35/7,5	10 p.	2314.000	2314.000	2315.000	2316.000	2317.000	2317.000	655
Presse-étoupes HD		Voir page 711						



Rittal Austria

RITTAL Schaltschranke Gesellschaft m.b.H.
 Laxenburger Straße 246a · A-1239 Wien
 Phone: +43 (0) 5 99 40-0
 Fax: +43 (0) 5 99 40-99 0
 E-mail: info@rittal.at · www.rittal.at

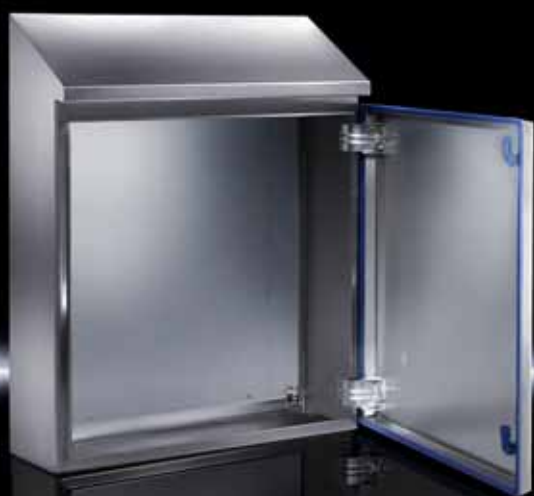

Accessoires HD page 178 Accessoires page 537

Matériau :

- Coffret et porte : Acier inoxydable AISI 304 (1.4301)
- Plaque de montage : tôle d'acier
- Dispositifs de verrouillage HD : acier inoxydable AISI 316L (1.4404)
- Joint d'étanchéité : silicone, conforme à la directive FDA 21 CFR 177.2600

Finition :

- Coffret et porte : Brossé grain 400, $R_A < 0,8 \mu m$
- Plaque de montage : zinguée
- Joint d'étanchéité bleu (RAL 5010)

Indice de protection :

- IP 66 selon EN 60 529
- IP 69K selon DIN 40 050-9
- NEMA 13 est respecté
- NEMA 4X est respecté

Composition de la livraison :

- Boîtier monobloc
- Porte avec joint d'étanchéité intégré
- Charnières réversibles
- Plaque de montage

Plans détaillés :

Disponibles sur Internet.

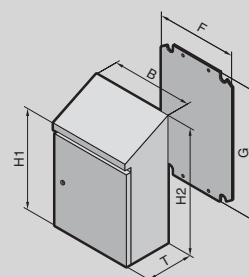
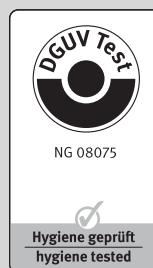

Coffrets électriques HD

Largeur (B) en mm	UE	220	390	390	510	610	610	810	810	Page
Hauteur	à l'avant (H1) en mm	350	430	650	550	430	650	1050	1250	
	à l'arrière (H2) en mm	437	549	769	669	601	769	1221	1421	
Profondeur (T) en mm		155	210	210	210	300	210	300	300	
Largeur de la plaque de montage (F) en mm		162	334	334	449	549	549	739	740	
Hauteur de la plaque de montage (G) en mm		275	355	570	470	355	570	955	1155	
Référence HD	1 p.	1302.600	1306.600	1308.600	1307.600	1320.600	1310.600	1316.600	1317.600	

Accessoires										
Bras d'écartement mural HD	1 p.	4000.100	4000.100	4000.100	4000.100	4000.100	4000.100	4000.100	4000.100	178
Rails pour aménagement intérieur										Voir page 179
Presse-étoupes HD										Voir page 711



Rittal Czech Republic

RITTAL Czech, s.r.o.
 Ke Zdibsku 182 · 250 66 Zdiby u Prahy
 Phone: +420 234 099 000
 Fax: +420 234 099 099
 E-mail: info@rittal.cz · www.rittal.cz

Hygienic Design

Accessoires



Pieds de nivellement HD pour armoires juxtaposables TS 8

Avantages :

- Réduction des durées de nettoyage grâce aux filetages complètement recouverts et totalement étanches.
- Compensation de l'inclinaison du sol jusqu'à un angle de 10° grâce à la base flexible.
- Juxtapositions également possibles avec des sols inclinés grâce à une grande plage de nivellement de 55 mm.

Charge admissible :

Max. 5000 N statique par pied de nivellement.

Matériau :

Acier inoxydable AISI 304 (1.4301)

Composition de la livraison :

Inclus matériel de fixation et joints d'étanchéité.

Filetage	Plage de nivellement en mm	Ancrage au sol	UE	Référence HD
M12	120 - 175	sans	4 p.	4000.200
		avec	4 p.	4000.210



Bras d'écartement mural HD

Avantages :

- Dégage de l'espace pour le nettoyage derrière le coffret.
- Durée de montage réduite grâce à la suppression de l'étanchéité nécessaire sur le pourtour.
- Plus de sécurité hygiénique grâce à la suppression de l'espace, qu'il est impossible de maîtriser, entre le coffret et le mur.

Mode de fonctionnement :

- Montage sur le mur soit depuis l'intérieur du coffret à travers le perçage (max. M8) soit depuis l'arrière à l'aide du filetage M10 intégré

Matériau :

Acier inoxydable AISI 304 (1.4301)

Composition de la livraison :

Inclus matériel de fixation et joints d'étanchéité.

Ecartement du mur en mm	UE	Référence HD
50	1 p.	4000.100



Clé pour armoires électriques HD

UE	Référence HD
1 p.	2549.600



Embout HD

pour clé universelle SZ 2549.500

Voir page 612.

UE	Référence HD
1 p.	2549.510



Serrure à came HD

Version Hygienic Design pour un nettoyage simple et fiable.

Domaines d'application :

- Coffrets électriques AE en acier inoxydable (sauf AE 1017.XXX et AE 1019.XXX).
- Intégration dans des applications personnalisées, p. ex. habillages de machine.

Matériau :

Acier inoxydable AISI 316L (1.4404)

UE	Référence HD
1 p.	2304.010

Accessoires :

Clé pour armoires électriques HD, voir page 178.

Hygienic Design

Accessoires



Rails pour aménagement intérieur

pour coffrets électriques HD

Pour le montage sur les boulons filetés existants
 Avec perforations type TS sur trois faces.

Matériau :

Tôle d'acier zinguée

Composition de la livraison :

Inclus le matériel de fixation.

Longueur en mm	UE	Référence CM	Page
510	4 p.	5001.050	647
710	4 p.	5001.051	647
910	4 p.	5001.052	647
1110	4 p.	5001.053	647

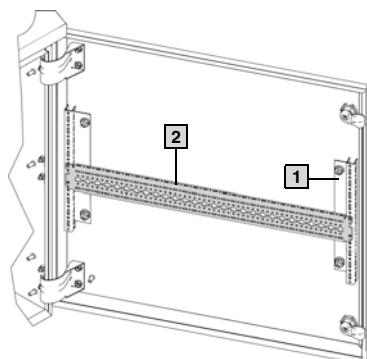

Aménagement intérieur de la porte

Coffret	1	1	1
Référence HD	Référence CM		
1316.600	5001.052	5001.050	5001.050
1317.600	5001.053	5001.051 5001.050	5001.051 5001.050

Rails pour l'aménagement de la porte

Coffret	2
	 Châssis TS 17 x 73 mm
Référence HD	Référence TS
1316.600 1317.600	8612.065

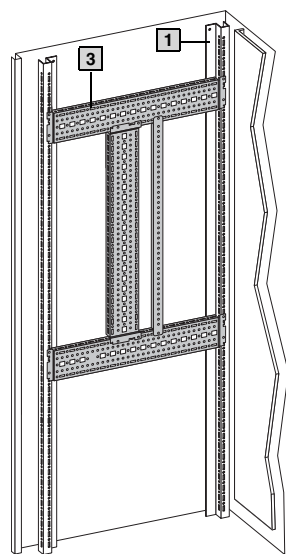

Aménagement intérieur du coffret

Coffret	1	3	4
	 Rails pour aménagement intérieur	 Châssis TS 17 x 73 mm	 Platines de montage
Référence HD	Référence CM	Référence TS	
1308.600 1310.600	5001.050	-	-
1316.600	5001.052	8612.130 (uniquement du côté fermeture)	8612.400 8612.410
1317.600	5001.053	8612.130 (uniquement du côté fermeture)	8612.400 8612.410

