

Acier inoxydable

Les atouts



Dans tous les domaines d'application techniques, de l'automatisation des process aux réseaux de communication et de distribution, Rittal propose des solutions d'habillage parfaitement adaptées à chaque type d'environnement – même les plus exigeants ! Ainsi les armoires, coffrets et pupitres en acier inoxydable constituent une gamme complète de solutions destinées aux implantations en milieux corrosifs ou exigeant une hygiène sans faille.

La grande diversité des produits Rittal, allée à un très large éventail d'accessoires, permet de définir des solutions personnalisées parfaitement adaptées aux exigences particulières de chaque application.

Exposez-nous vos besoins : nous nous adapterons.

Coffrets compacts



Boîtiers pour boutonerie
Prévus pour loger 1 à 4 boutons.

Boîtiers de jonction avec couvercle à fermeture rapide et deux profils plats avec perforations de montage pour fixer rails profilés et plaque de montage.



Premium Line KL
Résistant au nettoyage haute pression, IP 69K et protection CEM supérieure grâce aux joints d'étanchéité et au contact métallique entre le coffret et le panneau arrière.

Coffrets Bus avec charnières à 180° et rail porteur intégré.

Coffrets et armoires électriques compactes



Gouttière avant double épaisseur de tôle empêchant la pénétration de l'eau et de la poussière dans le coffret lors de l'ouverture de la porte.

Toit antipluie prévu pour assurer une protection supplémentaire aux coffrets AE.

Coffrets AE IP 69K
Une protection parfaite dans les environnements sévères.

Coffrets de commande/bras porteurs



Coffrets de commande Premium
Perfection en matière d'étanchéité, de protection, d'hygiène et de design, avec ou sans coffret-clavier.



Coffrets de commande avec porte
Poignées intégrées et panneau arrière équipé d'écrous soudés pour la fixation de la plaque de montage ou de rails porteurs.



Pour les exigences les plus sévères en matière de résistance à la corrosion et au nettoyage haute pression.

Postes de commande/pupitres



Le **poste de commande IW** est une solution complète, idéale pour les applications exigeant une hygiène sans faille.



La béquille de sécurité des **pupitres monobloc** assure la protection contre les fermetures fortuites.



Les plaques passe-câbles en plusieurs parties offrent un maximum d'espace pour introduire les câbles.

Armoires



Armoires PC avec tiroir-clavier.



Armoires juxtaposables TS 8 – Elles offrent des possibilités illimitées pour l'aménagement intérieur.



Armoires monobloc ES 5000 avec toit et panneaux latéraux fabriqués d'une seule pièce.

Hygienic Design



Pour supprimer tout obstacle au nettoyage lors de la configuration des sites de production en circuit ouvert de l'industrie agro-alimentaire, voir page 297.



Presse-étoupes HD, en acier inoxydable, voir page 1056.

Acier inoxydable

Boîtiers pour boutonnerie

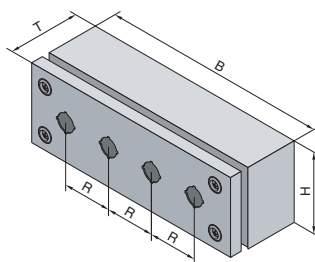

1.6 Acier inoxydable

Boîtiers pour boutonnerie

Prévus pour loger des boutons et autres instruments de commande Ø 22,5 mm.

Avantages :

- Clip de maintien intégré dans le couvercle : vos deux mains restent libres pour effectuer les câblages.
- Possibilités de fixation multiples : par vissage de l'intérieur ou de l'extérieur et via les pattes de fixation murales.
- Les couvercles s'ouvrent et se ferment instantanément grâce aux vis quart de tour.

Matériau :

Acier inoxydable
Boîtier : 1,25 mm
Couvercle : 1,25 mm

Finition :

Boîtier et couvercle :
polissage grain 240

Indice de protection :

IP 66 selon EN 60 529/09.2000,
NEMA 4 est respecté.

Composition de la livraison :

Boîtier et
couvercle avec joint moulé «in situ»
et 2 ou 4 vis quart de tour.

Plans détaillés :

voir page 1220.

Largeur (B) en mm	UE	100	160	220	280	Page
Hauteur (H) en mm		100	100	100	100	
Profondeur (T) en mm		90	90	90	90	
Référence SM	AISI 304 (1.4301)	1 p.	2384.010	2384.020	2384.030	2384.040
	AISI 316L (1.4404)	1 p.	2384.510¹⁾	2384.520¹⁾	2384.530¹⁾	2384.540¹⁾
Dimension de trame (R) en mm		-	60	60	60	
Nombre de découpes pour les boutons		1	2	3	4	
Accessoires						
Pattes de fixation murale	4 p.	1594.000	1594.000	1594.000	1594.000	975

¹⁾ Délai de livraison sur demande.



Presse-étoupes

en polyamide ou en laiton.
Réf., voir page 1054.



Clip de maintien intégré dans le couvercle

Vos deux mains restent libres pour effectuer les câblages.

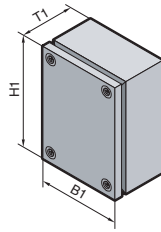

Matériau :

Acier inoxydable
Boîtier : 1,25 mm
Couvercle : 1,25 mm

Finition :

Boîtier et couvercle :
polissage grain 180

Indice de protection :

IP 66 selon EN 60 529/09.2000,
NEMA 4x est respecté.

Composition de la livraison :

Boîtier, couvercle avec joint d'étanchéité en polyuréthane moulé «in situ» sur le pourtour, vis quart de tour et rondelles en matière plastique.

Homologations :
voir page 25.

Plans détaillés :
voir page 1175.

B
1.6

Acier inoxydable

Largeur (B1) en mm	UE	150	300	200	300	400	300	Page
Hauteur (H1) en mm		150	150	200	200	200	300	
Profondeur (T1) en mm		80	80	80	80	120	120	
Référence KL	AISI 304 (1.4301) avec joint en polyuréthane	1 p.	1521.010	1522.010	1523.010	1524.010	1525.010	1526.010
	AISI 304 (1.4301) avec joint en silicone	1 p.	1521.020 ¹⁾	1522.020 ¹⁾	1523.020 ¹⁾	1524.020 ¹⁾	1525.020 ¹⁾	1526.020 ¹⁾
	AISI 316L (1.4404) avec joint en polyuréthane	1 p.	1521.510 ¹⁾	1522.510 ¹⁾	1523.510 ¹⁾	1524.510 ¹⁾	1525.510 ¹⁾	1526.510 ¹⁾
	AISI 316L (1.4404) avec joint en silicone	1 p.	1521.520 ¹⁾	1522.520 ¹⁾	1523.520 ¹⁾	1524.520 ¹⁾	1525.520 ¹⁾	1526.520 ¹⁾
Poids (kg)		1,3	1,8	1,8	2,4	3,6	3,9	
Vis de couvercle		4	4	4	4	4	4	

Accessoires								
Plaque de montage	1 p.	1560.700	1561.700	1562.700	1563.700	1564.700	1567.700	978
Pattes de fixation murale	4 p.	1594.000	1594.000	1594.000	1594.000	1594.000	1594.000	975
Equerre de fixation murale	1 p.	2583.000	2583.000	2583.000	2583.000	2583.000	2583.000	976
Fixation pour poteaux	1 p.	2584.000	2584.000	2584.000	2584.000	2584.000	2584.000	976
Rails porteurs TS 35/7,5	10 p.	2314.000	2316.000	2315.000	2316.000	2317.000	2316.000	1002
Charnières de couvercle en acier inoxydable AISI 316L	2 p.	1592.010	1592.010	1592.010	1592.010	1592.010	1592.010	962
Bouchons compensateurs de pression	5 p.	2459.500	2459.500	2459.500	2459.500	2459.500	2459.500	916

¹⁾ Délai de livraison sur demande.



Pattes de fixation murale

pour la fixation solide sur un mur.
Réf., voir page 975.



Couplage de coffret

pour fixer un boîtier KL de 120 mm de profondeur sur un bras porteur.
Réf., voir page 314.

Acier inoxydable

Premium Line KL, indice de protection IP 69K

1.6 B

Acier inoxydable

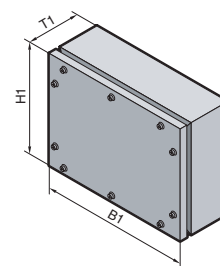

Une excellente solution lorsque la résistance au nettoyage haute pression est primordiale.

● **Résistance au nettoyage à haute pression**

(indice de protection IP 69K). Le joint logé entre deux surfaces planes subit une compression optimale par vissage.

● **Conformité aux exigences des salles blanches.**

2 options de vissage, respectant les exigences les plus sévères du secteur agro-alimentaire :

1 vis extérieures à six pans,

2 vis encaissées avec capuchons en matière plastique.

● **Excellentes conditions CEM.**

Le joint d'étanchéité en labyrinthe assure au coffret une atténuation HF supérieure.

● **Liberté d'accès.**

Le compas d'arrêt logé à l'intérieur du coffret maintient le panneau arrière en position ouverte. Pour l'hygiène, cette solution est évidemment préférable aux charnières extérieures.

● **Montage mural par l'arrière à l'aide d'écrous M8, ou par l'avant grâce aux pattes de fixation murale.**

Matériau :

Acier inoxydable de 1,5 mm

Finition :

Polissage grain 240

Indice de protection :

IP 69K selon DIN 40 050-9



Service Rittal :

Dimensions différentes ou coffrets différents utilisant le même concept d'étanchéité, sur demande. Découpes et perçages selon vos spécifications.

Plans détaillés :
voir page 1221.

Largeur (B1) en mm	UE	150	150	300	400	Page
Hauteur (H1) en mm		150	150	200	300	
Profondeur (T1) en mm		80	120	120	120	
Référence KL	AISI 304 (1.4301)	1 p.	1024.010	1024.020	1024.030	1024.040
	AISI 316L (1.4404)	1 p.	1024.510¹⁾	1024.520¹⁾	1024.530¹⁾	1024.540¹⁾
Nombre de vis de couvercle		4	4	6	10	
Accessoires						
Plaque de montage	1 p.	1024.910	1024.910	1024.920	1024.930	978
Pattes de fixation murale	4 p.	1594.000	1594.000	1594.000	1594.000	975
Equerre de fixation murale	1 p.	2583.000	2583.000	2583.000	2583.000	976
Compas d'arrêt	2 p.	6682.000	6682.000	6682.000	6682.000	962

¹⁾ Délai de livraison sur demande.



1

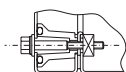

A choisir selon les besoins : têtes de vis à l'extérieur ...



2

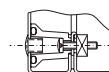

... ou vis encaissées avec capuchon en matière plastique (inclus dans la livraison).

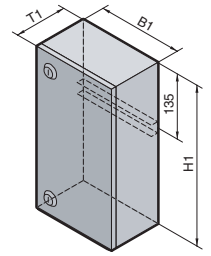
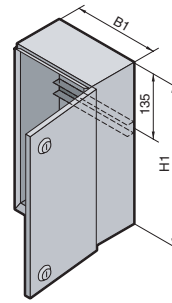
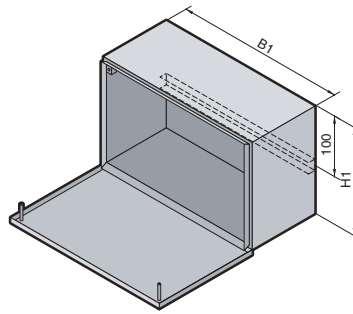

BG 1558.XX0, BG 1559.XX0

BG 1583.XX0, BG 1584.XX0, BG 1585.XX0

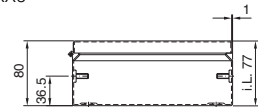
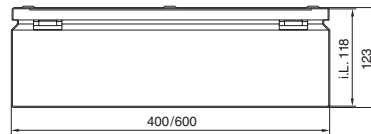

Matériau :
Acier inoxydable
Coffret : 1,25 mm
Couvercle : 1,25 mm
Charnières :
zinc moulé sous pression

Finition :
Coffret et couvercle :
polissage grain 240
Charnières : chromées

Indice de protection :
IP 66 selon EN 60 529/09.2000,
NEMA 4 est respecté.

Composition de la livraison :
Coffret avec 1 rail porteur
TS 35/7,5,
couvercle avec joint d'étanchéité
moulé «in situ»
monté sur charnières à 180°
avec fermetures rapides.

Homologations :
voir page 40.

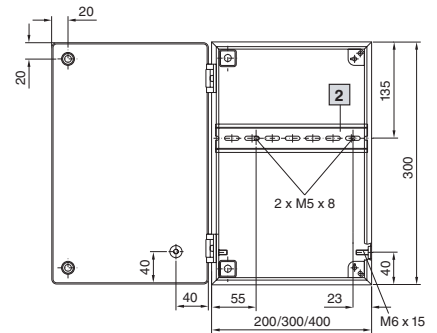
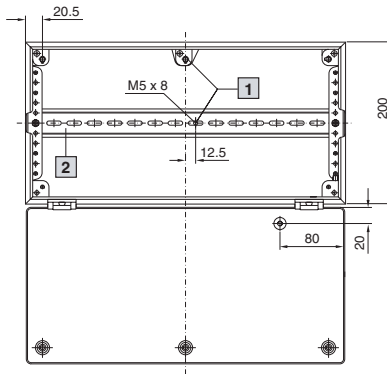

1 Seulement pour BG 1559.XX0

2 Rail porteur TS 35/7,5

i.L. = cote de passage

Largeur (B1) en mm		UE	200	300	400	400	600	Page
Hauteur (H1) en mm			300	300	300	200	200	
Profondeur (T1) en mm			80	80	80	123	123	
Référence BG	AISI 304 (1.4301) avec joint en polyuréthane	1 p.	1583.010 ¹⁾	1584.010 ¹⁾	1585.010 ¹⁾	1558.010 ²⁾	1559.010 ²⁾	
	AISI 304 (1.4301) avec joint en silicone	1 p.	1583.020 ³⁾	1584.020 ³⁾	1585.020 ³⁾	1558.020 ³⁾	1559.020 ³⁾	
	AISI 316L (1.4404) avec joint en polyuréthane	1 p.	1583.500 ³⁾	1584.500 ³⁾	1585.500 ³⁾	1558.500 ³⁾	1559.500 ³⁾	
	AISI 316L (1.4404) avec joint en silicone	1 p.	1583.530 ³⁾	1584.530 ³⁾	1585.530 ³⁾	1558.530 ³⁾	1559.530 ³⁾	
Poids (kg)			2,8	3,7	4,5	4,5	6,0	
Accessoires								
Pattes de fixation murale		4 p.	1594.000	1594.000	1594.000	1594.000	1594.000	975
Fixation pour poteaux		1 p.	2584.000	2584.000	2584.000	2584.000	2584.000	976
Evacuation de l'eau de condensation		6 p.	2459.000	2459.000	2459.000	2459.000	2459.000	916

¹⁾ Rail porteur fixé sur goujons

²⁾ Rail porteur à position réglable sur profilé plat

³⁾ Délai de livraison sur demande.



Pattes de fixation murale
pour assurer la fixation solide du
coffret.
Réf., voir page 975.

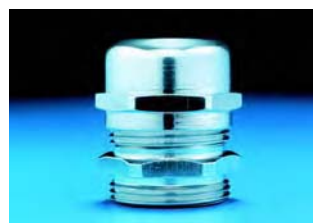

Presse-étoupes CEM
avec ressort de contact pour mise en
contact optimale sur tout le pourtour.
Réf., voir page 1032.

Acier inoxydable

Coffrets électriques AE

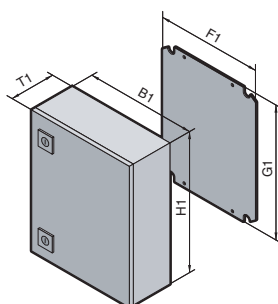

1.6

Acier inoxydable

Matériau :

Acier inoxydable
Corps du coffret et porte : acier inoxydable
Plaque de montage : tôle d'acier
Serrure : zinc moulé sous pression, nickelé

Finition :

Corps du coffret et porte : polissage grain 240
Plaque de montage : zinguée

Indice de protection :

IP 66 selon EN 60 529/09.2000 pour AE 1001.XX0 – AE 1017.XX0, NEMA 4x est respecté.

Composition de la livraison :

Coffret monobloc, porte avec joint moulé «in situ», plaque de montage.

Homologations :

voir page 28.

Plans détaillés :

voir page 1179.

Largeur (B1) en mm	UE	200	200	300	380	380	300	380	600	400	Page
Hauteur (H1) en mm		300	300	300	300	300	380	380	380	500	
Profondeur (T1) en mm		120	155	210	155	210	210	210	210	210	
Largeur de la plaque de montage (F1) en mm		162	162	254	334	334	254	334	549	354	
Hauteur de la plaque de montage (G1) en mm		275	275	275	275	275	355	355	355	475	
Référence AE	AISI 304 (1.4301) avec joint en polyuréthane	1 p.	1001.600	1002.600	1003.600	1004.600	1011.600	1005.600	1006.600	1009.600	1015.600
	AISI 304 (1.4301) avec joint en silicone	1 p.	1001.620 ¹⁾	1002.620 ¹⁾	1003.620 ¹⁾	1004.620 ¹⁾	1011.620 ¹⁾	1005.620 ¹⁾	1006.620 ¹⁾	1009.620 ¹⁾	1015.620 ¹⁾
	AISI 316L (1.4404) avec joint en polyuréthane	1 p.	1001.500 ¹⁾	1002.500	1003.500 ¹⁾	1004.500 ¹⁾	1011.500 ¹⁾	1005.500	1006.500	1009.500 ¹⁾	1015.500 ¹⁾
	AISI 316L (1.4404) avec joint en silicone	1 p.	1001.520 ¹⁾	1002.520 ¹⁾	1003.520 ¹⁾	1004.520 ¹⁾	1011.520 ¹⁾	1005.520 ¹⁾	1006.520 ¹⁾	1009.520 ¹⁾	1015.520 ¹⁾
Porte		1	1	1	1	1	1	1	1	1	
Poids (kg)		3,6	4,1	6,9	7,4	8,4	8,4	9,8	14,6	12,9	

Accessoires

Toit antipluie	1 p.	–	2470.000	2361.000	2471.000	2472.000	2361.000	2472.000	2473.000	–	969
Pattes de fixation murale	AISI 304 (1.4301)	4 p.	2433.000	2433.000	2433.000	2433.000	2433.000	2433.000	2433.000	2433.000	975
	AISI 316L (1.4404)	4 p.	2433.500	2433.500	2433.500	2433.500	2433.500	2433.500	2433.500	2433.500	975
Equerre de fixation murale	1 p.	2583.000	2583.000	2583.000	2583.000	2583.000	2583.000	2583.000	2583.000	2583.000	976
Fixation pour poteau	1 p.	2584.000	2584.000	2584.000	2584.000	2584.000	2584.000	2584.000	2584.000	2584.000	976
Serrure en acier AISI 316L (1.4404)	1 p.	2304.000	2304.000	2304.000	2304.000	2304.000	2304.000	2304.000	2304.000	2304.000	955

Systèmes de fermeture

Dispositif de verrouillage standard à panneton double pouvant être remplacé dans les coffrets avec serrure (sauf AE 1018.600 / AE 1019.600) par un autre dispositif de 41 mm, une serrure de sécurité, un bouton-verrou en matière plastique ou une poignée en T modèle C (voir pages 954 à 957).

¹⁾ Délai de livraison sur demande.

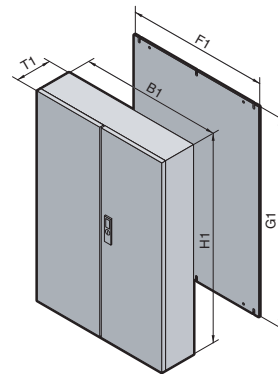
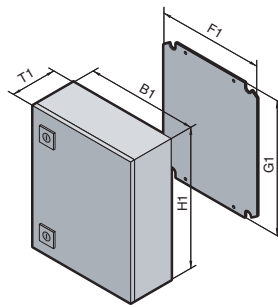

Matériau :

Acier inoxydable
Corps du coffret et porte : acier inoxydable
Plaque de montage : tôle d'acier
Serrure : zinc moulé sous pression, nickelé

Finition :

Corps du coffret et porte : polissage grain 240
Plaque de montage : zinguée

Indice de protection :

IP 66 selon EN 60 529/09.2000 pour AE 1001.XX0 – AE 1017.XX0, NEMA 4x est respecté.
IP 55 selon EN 60 529/09.2000 pour AE 1018.XX0/AE 1019.XX0, NEMA 12 est respecté.

Composition de la livraison :

Corps du coffret, porte(s) avec joint d'étanchéité moulé «in situ», fermeture en 3 points, pour AE 1017.XXX et AE 1019.XXX, plaque de montage

Homologations :

voir page 28.

Plans détaillés :
voir page 1179.

Largeur (B1) en mm	UE	500	500	380	600	600	760	800	800	1000	1000	Page
Hauteur (H1) en mm		500	500	600	600	760	760	1000	1200	1000	1200	
Profondeur (T1) en mm		210	300	210	210	210	300	300	300	300	300	
Largeur de la plaque de montage (F1) en mm		449	449	334	549	549	704	739	740	939	940	
Hauteur de la plaque de montage (G1) en mm		470	470	570	570	730	730	955	1155	955	1155	
Référence AE	AISI 304 (1.4301) avec joint en polyuréthane	1 p.	1007.600	1013.600	1008.600	1010.600	1012.600	1014.600	1016.600	1017.600	1018.600	1019.600
	AISI 304 (1.4301) avec joint en silicone	1 p.	1007.620¹⁾	1013.620¹⁾	1008.620¹⁾	1010.620¹⁾	1012.620¹⁾	1014.620¹⁾	1016.620¹⁾	1017.620¹⁾	-	-
	AISI 316L (1.4404) avec joint en polyuréthane	1 p.	1007.500¹⁾	1013.500¹⁾	1008.500¹⁾	1010.500	1012.500¹⁾	1014.500¹⁾	1016.500¹⁾	1017.500¹⁾	1018.500¹⁾	1019.500
	AISI 316L (1.4404) avec joint en silicone	1 p.	1007.520¹⁾	1013.520¹⁾	1008.520¹⁾	1010.520¹⁾	1012.520¹⁾	1014.520¹⁾	1016.520¹⁾	1017.520¹⁾	-	-
Porte(s)		1	1	1	1	1	1	1	1	2	2	
Poids (kg)		15,7	18,4	15,1	23,5	30,2	42,5	52,9	61,5	71,0	76,0	

Accessoires

Toit antipluie	1 p.	2362.000	-	2472.000	2473.000	2473.000	2474.000	2475.000	2475.000	2363.000	2363.000	969
Pattes de fixation murale	AISI 304 (1.4301)	4 p.	2433.000	2433.000	2433.000	2433.000	2433.000	2433.000	2433.000	2433.000	2433.000	975
	AISI 316L (1.4404)	4 p.	2433.500	2433.500	2433.500	2433.500	2433.500	2433.500	2433.500	2433.500	2433.500	975
Equerre de fixation murale	1 p.	2583.000	2583.000	2583.000	2583.000	2583.000	2583.000	2583.000	2583.000	2583.000	2583.000	976
Fixation pour poteau	1 p.	2584.000	2584.000	2584.000	2584.000	2584.000	-	-	-	-	-	976
Serrure en acier AISI 316L (1.4404)	1 p.	2304.000	2304.000	2304.000	2304.000	2304.000	2304.000	2304.000	-	2304.000	-	955

Systèmes de fermeture

Dispositif de verrouillage standard à panneton double pouvant être remplacé dans les coffrets avec serrure (sauf AE 1017.600 / AE 1019.600) par un autre dispositif de 41 mm, une serrure de sécurité, un bouton-verrou en plastique ou une poignée en T modèle C (voir pages 954 à 957).
Seuls les dispositifs de verrouillage de 41 mm (voir page 956) conviennent au coffret AE 1018.600.
Dans les coffrets avec fermeture à crémone, le dispositif de verrouillage peut être remplacé par les dispositifs de 27 mm modèle A (voir page 956) ou par une poignée Ergoform-S (voir page 953).

¹⁾ Délai de livraison sur demande.

Acier inoxydable

Coffrets électriques AE avec indice de protection IP 69K

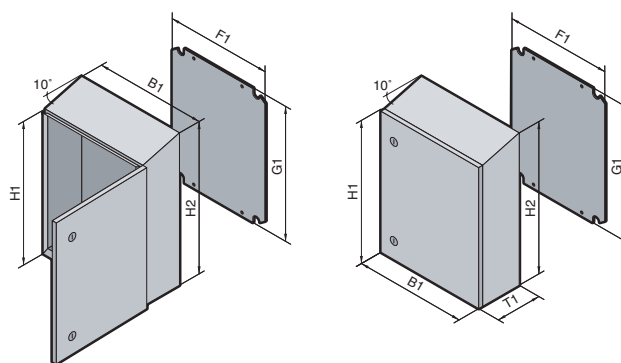

1.6 B
Acier inoxydable

Une protection parfaite dans les ambiances sévères

Le coffret électrique AE avec indice de protection IP 69K constitue la meilleure solution pour conserver une parfaite étanchéité et une parfaite résistance à la corrosion.

- **Résistant au nettoyage à haute pression** (indice de protection IP 69K). le joint intérieur est protégé contre les jets d'eau directs.
- Idéal pour le montage dans des véhicules : fermeture, charnières et plaque de montage sont résistantes aux vibrations.
- Toit incliné de 10° pour favoriser l'écoulement des liquides.

- Joint en silicone imperméable moulé « in situ » : grâce à la structure cellulaire fermée de la mousse, l'absorption d'eau est négligeable. Résistance aux températures de -60°C à +180°C.

Matériau :

Corps du coffret et porte : acier inoxydable AISI 304 (1.4301)
Plaque de montage : tôle d'acier

Finition :

Corps du coffret et porte : polissage grain 240
Plaque de montage : zinguée

Indice de protection :

IP 69K selon DIN 40 050-9, NEMA 4x est respecté.

Composition de la livraison :

Coffret monobloc à une porte, possibilité d'inverser le sens d'ouverture de la porte, serrure(s) avec dispositif de verrouillage à panneton double, plaque de montage.



Service Rittal :

Autres dimensions sur demande.
Découpes et perçages sur mesure.

Plans détaillés :
voir page 1221.

	UE	230	400	400	650	Page
Largeur (B1) en mm						
Hauteur à l'avant (H1) en mm		330	400	650	650	
Hauteur à l'arrière (H2) en mm		352	439	689	689	
Profondeur (T1) en mm		155	250	250	250	
Largeur de la plaque de montage (F1) en mm		162	334	334	549	
Hauteur de la plaque de montage (G1) en mm		275	355	570	570	
Epaisseur de la plaque de montage en mm		2	2	2,5	2,5	
Référence AE	1 p.	1101.110	1101.120	1101.130	1101.140	
Serrure(s)		1	1	2	2	
Accessoires						
Portes intérieures	1 p.	1101.910	1101.920	1101.930	1101.940	939
Blocage de porte	1 p.	1101.800	1101.800	1101.800	1101.800	967
Pattes de fixation murale	4 p.	2433.000	2433.000	2433.000	2433.000	975



Porte intérieure

avec 4 goujons (2 pour 1101.110) prévus pour l'équipement universel.



Montage mural

directement par l'arrière à l'aide d'écrous M8 ou en utilisant les pattes de fixation murale, voir page 975.

Coffrets de commande Premium – indice de protection IP 69K

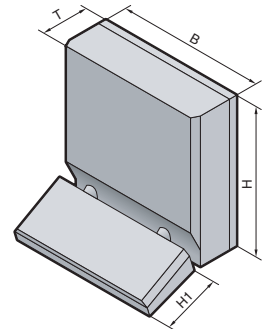
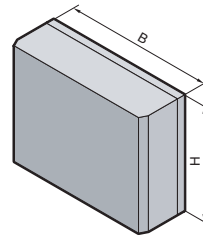

B
1.6

Acier inoxydable

Avec ou sans coffret-clavier, selon vos besoins

- **Résistance au nettoyage à haute pression** (indice de protection IP 69K). Le joint logé entre deux surfaces planes subit une compression optimale par vissage (voir plan détaillé).
- **Conformité aux exigences des salles blanches**
Les vissages répondent aux exigences d'hygiène extrêmement sévères de l'agro-alimentaire. Vis encaissées avec capuchons en matière plastique ou vis à six pans extérieures.

- **Excellentes conditions CEM**
Le joint d'étanchéité en labyrinthe assure au coffret une atténuation HF supérieure.
- **Liberté d'accès**
Le compas d'arrêt logé à l'intérieur du coffret maintient le panneau arrière en position ouverte. Pour l'hygiène, cette solution est évidemment préférable aux charnières extérieures.
- **Maniabilité**
Deux goulottes d'assemblage assurent la jonction entre les coffrets.

Matériau :
Acier inoxydable

Finition :
Polissage grain 240

Indice de protection :
IP 69K selon DIN 40 050-9

Droits et brevets :
Brevet allemand N° 102 16 430

Salles blanches :
Classe de pureté d'air 1 selon DIN EN ISO 14 644-1

Plans détaillés :
voir page 1222.

		UE	Coffrets de commande Premium					
			Avec coffret-clavier				Sans coffret-clavier	
Référence CP	AISI 304 (1.4301)	1 p.	6680.000	6680.010	6680.100	6680.110	6681.000	6681.100
	AISI 316L (1.4404)	1 p.	6650.000¹⁾	6650.010¹⁾	6650.100¹⁾	6650.110¹⁾	6651.000¹⁾	6651.100¹⁾
Largeur (B) en mm			530	530	530	530	530	530
Hauteur en mm	Tableau de commande (H)		460	460	460	460	360	360
	Coffret-clavier (H1)		200	200	200	200	–	–
Profondeur en mm	Tableau de commande (T)		120	120	220	220	120	220
	Pour panneau L x H		19" (482,6 mm) x 8 U (354,8 mm)				19" (482,6 mm) x 7 U (310 mm)	
Profondeur de montage en mm	Tableau de commande		115	115	215	215	115	215
	Coffret-clavier		58 à l'avant 63 à l'arrière	58 à l'avant 63 à l'arrière	58 à l'avant 63 à l'arrière	58 à l'avant 63 à l'arrière	–	–
Raccordement pour bras porteur			en haut	en bas	en haut	en bas	en haut, ou en bas en retournant le coffret	
Accessoires								
Compas d'arrêt		2 p.	6682.000	6682.000	6682.000	6682.000	6682.000	6682.000

¹⁾ Délai de livraison sur demande.



Le compas d'arrêt maintient le panneau arrière en position ouverte.
Réf., voir page 962.



Coffret de commande Premium avec écran TFT 17"
Réf., voir page 1133.

Acier inoxydable

Coffrets de commande avec porte

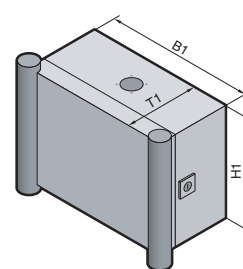
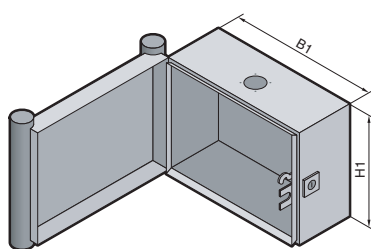

1.6

Acier inoxydable

Matériau :

Corps du coffret et porte :
acier inoxydable
Poignées intégrées : matière plastique compatible avec les denrées alimentaires, teinte proche RAL 5002 (bleu outremer)

Finition :

Polissage grain 240

Indice de protection :

IP 66 selon EN 60 529/09.2000

Composition de la livraison :

Corps du coffret monobloc, avec découpe et renforcement pour le bras porteur et serrure avec élément de guidage.
Porte avec cadre d'étanchéité et poignées latérales intégrées.
Possibilité d'inverser la position de raccordement du bras porteur ainsi que le sens d'ouverture de la porte en retournant le coffret.



Service Rittal :

Coffret-clavier supplémentaire, dimensions différentes, modification de la découpe pour bras porteur ou du sens d'ouverture de la porte, perçages et découpes pour la boutonnerie, sur demande.

Homologations :

voir page 38.

Plans détaillés :

voir page 1223.

Largeur (B1) en mm	UE	300	400	400	600	Page
Hauteur (H1) en mm		300	300	400	400	
Profondeur (T1) en mm		150	150	150	150	
Référence CP	AISI 304 (1.4301)	1 p.	6535.010	6536.010	6538.010	6539.010
	AISI 316L (1.4404)	1 p.	6535.510¹⁾	6536.510¹⁾	6538.510¹⁾	6539.510¹⁾
Poids (kg)		6,3	7,5	8,8	12,1	

Accessoires

Plaques de montage correspondantes AE	N° d'identification	1033.500	1030.500	1380.500	1039.500	128	
Rails porteurs ²⁾ SZ	Référence SZ	10 p.	2316.000	2317.000	2317.000	2319.000	1002

Systèmes de fermeture

Dispositif de verrouillage standard à panneton double pouvant être échangé contre d'autres dispositifs de verrouillage de 41 mm, contre un bouton-verrou en plastique ou une poignée en T modèle C (voir pages 954 à 956).

¹⁾ Délai de livraison sur demande.

²⁾ Uniquement lorsque le rail de montage 23 x 23 mm est fixé verticalement, voir page 998.



Fermeture pour serrure demi-cylindre

adaptable ultérieurement sur les coffrets en acier inoxydable équipés d'une serrure.
Réf., voir page 957.

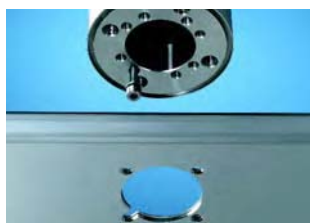

Fixation de coffret CP-S en acier inoxydable

avec vis pré-montée pour faciliter le montage.
Réf., voir page 314.



Bras porteur CP-S en acier inoxydable

Associé à des coffrets en acier inoxydable (coffrets de commande, coffrets de jonction de 120 mm de profondeur ou coffrets AE), ce bras porteur est destiné aux milieux sensibles en terme d'hygiène et de corrosion. Les adaptateurs d'inclinaison et les couplages de coffret peuvent être montés sur le haut ou sur le bas du coffret selon les besoins. **Par contre ces pièces ne peuvent pas servir de point d'ancrage au bras porteur.** Nous recommandons d'utiliser à cet effet un kit de fixation mur/sol. Pour les hauteurs ou charges plus importantes, prévoir un montage sur colonne porteuse en acier ou en acier inoxydable (sur demande).

Matériau :

Acier inoxydable AISI 304 (1.4305)

Indice de protection :

IP 69K selon DIN 40 050-9 (résistant au nettoyage haute pression)

Charges admissibles :

voir page 237.



B
1.6

Acier inoxydable



Profilés porteurs CP-S en acier inoxydable

La fixation sur les éléments de jonction se fait à l'aide de 2 vis de serrage.

Dimensions :

Diamètre extérieur : 48,3 mm
Épaisseur des parois : 3,6 mm

Matériau :

Acier inoxydable AISI 304 (1.4301)

Finition :

Polissage grain 240

Sur demande, nous réalisons toutes autres dimensions conformément à vos besoins.

Exemple de commande :

Coudé en U = CP 6660.200

Mesure A = 300 mm

Mesure B = 800 mm

Mesure C = 240 mm

Les dimensions minimales doivent impérativement être respectées à cause du rayon de courbure du tube et de son enfoncement dans les pièces de fixation côté coffret et côté mur/sol.

Profilé porteur droit

$A_{\min.} = 100$ mm,
 $A_{\max.} = 2000$ mm

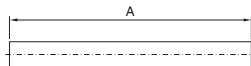

A mm	Poids kg	Référence CP
500	2,0	6660.050
1000	3,9	6660.010
2000	7,8	6660.020
Sur mesure A =	3,9 kg/m	6660.000¹⁾

¹⁾ Délai de livraison sur demande.

Coudé en L

$A_{\min.} = B_{\min.} = 240$ mm,
 $B_{\max.} = 1500$ mm

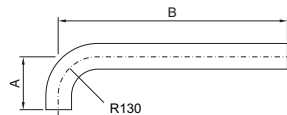

A mm	B mm	Poids kg	Référence CP
240	500	2,6	6660.110
500	1000	5,5	6660.120
Sur mesure A =	Sur mesure B =	3,9 kg/m	6660.100¹⁾

¹⁾ Délai de livraison sur demande.

Coudé en U

$A_{\min.} = C_{\min.} = 240$ mm,
 $B_{\min.} = 410$ mm,
 $B_{\max.} = 1500$ mm

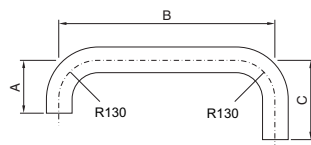

A mm	B mm	C mm	Poids kg	Référence CP
240	800	800	6,6	6660.210²⁾ 6660.230³⁾
240	500	500	4,3	6660.220²⁾ 6660.240³⁾
Sur mesure A =	Sur mesure B =	Sur mesure C =	3,9 kg/m	6660.200¹⁾²⁾ 6660.250¹⁾³⁾

¹⁾ Délai de livraison sur demande.

²⁾ Le profilé porteur se raccorde au coffret par le bas.

³⁾ Le profilé porteur se raccorde au coffret par le haut.

Acier inoxydable

Bras porteur CP-S

1.6 B
Acier inoxydable



Adaptateur d'inclinaison 10° CP-S en acier inoxydable

Il se monte entre le coffret de commande et

- la fixation de coffret CP 6664.500 ou
- le couplage de coffret CP 6664.000

Matériau :

Acier inoxydable AISI 304 (1.4305)

Poids kg	Référence CP
0,7	6664.100

Composition de la livraison :

Adaptateur d'inclinaison avec joint d'étanchéité et matériel d'assemblage.

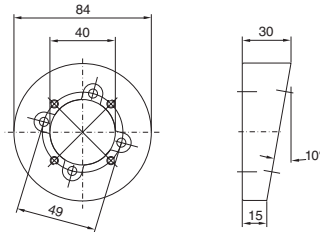

Découpe de montage pour le coffret

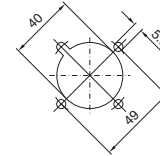

Fixation de coffret CP-S en acier inoxydable

Pour la fixation du coffret sur le profilé porteur.

Matériau :

Acier inoxydable 1.4305

Composition de la livraison :

Fixation avec joints d'étanchéité et 2 vis de serrage pour le profilé porteur CP-S en acier inoxydable.

Remarque :

Pour construire un pied modulaire, voir page 317, il faut prévoir 2 pièces.

Poids kg	Référence CP
1,3	6664.500



Accessoires :

Plaque de renfort pour coffret, voir page 317.

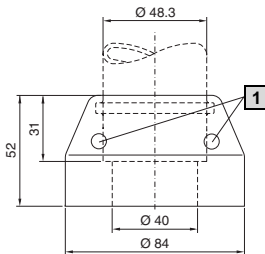

1 Vis de serrage

Découpe de montage pour le support de base

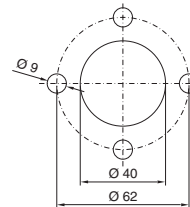

Découpe de montage pour le coffret

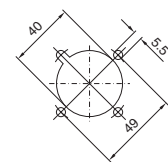

Couplage de coffret CP-S en acier inoxydable

A monter sur un élément vertical du bras porteur.

Angle de rotation :

env. 350° avec possibilité de blocage en utilisant la vis moletée.

Matériau :

Acier inoxydable AISI 304 (1.4305)

Composition de la livraison :

Couplage avec joints d'étanchéité et 2 vis de serrage pour le profilé porteur CP-S en acier inoxydable.

Poids kg	Référence CP
1,1	6664.000



Accessoires :

Plaque de renfort pour coffret, voir page 317.

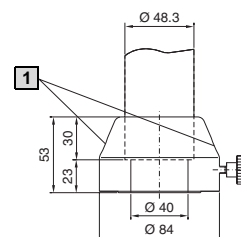

1 Vis de serrage

Découpe de montage pour le coffret

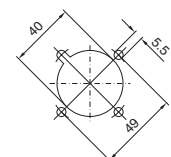



Kit de fixation mur/sol fixe CP-S en acier inoxydable

Pour la fixation du bras porteur sur des surfaces horizontales ou verticales.

Matériau :
Acier inoxydable AISI 304 (1.4305)

Composition de la livraison :
Kit de fixation avec joints d'étanchéité, 3 vis d'ajustage pour compenser les inégalités et 2 vis de serrage pour le bras porteur CP-S en acier inoxydable.

Poids kg	Référence CP
1,7	6663.000

+ Accessoires :

Consoles murales, voir page 316.

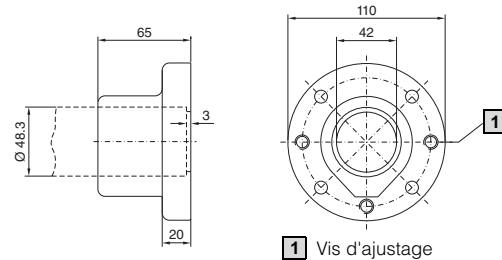

Découpe de montage

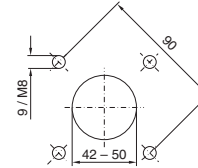

Kit de fixation au sol orientable CP-S en acier inoxydable

A monter sur

- des surfaces planes horizontales (coffret raccordé par le haut ou par le bas)
- des consoles murales (CP 6663.500 uniquement)

Angle de rotation :
env. 350° avec possibilité de blocage en utilisant la vis moletée.

Matériau :
Acier inoxydable AISI 304 (1.4305)

Composition de la livraison :
Kit de fixation avec joints d'étanchéité et 2 vis de serrage pour le profilé porteur CP-S en acier inoxydable.

Remarque :
Possibilité de limiter l'angle de rotation au pas de 60° à l'aide d'une plaque de butée jointe à la livraison.

Fixation	Poids kg	Référence CP
1 Par l'arrière, filetage M8	3,9	6663.500
2 Par l'avant, perçage Ø 9 mm	4,5	6663.400

+ Accessoires :

Consoles murales, voir page 316.



1 Fixation par l'arrière CP 6663.500

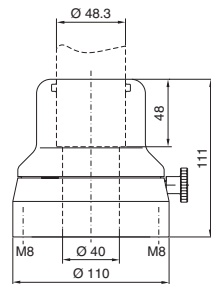

Découpe de montage

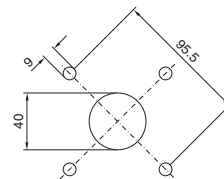

2 Fixation par l'avant CP 6663.400

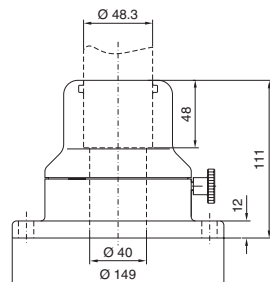

Découpe de montage

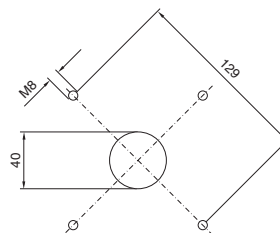

2

Bras porteur CP-S

1.6 Acier inoxydable

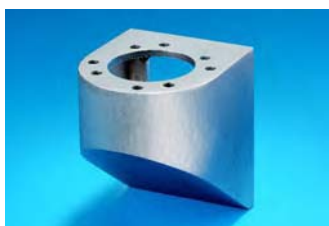

1



1

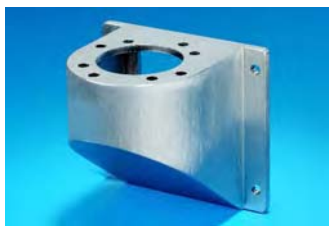

2



2

Consoles murales CP-S en acier inoxydable

Perçages prévus pour le montage

- d'un kit de fixation au sol orientable CP-S (CP 6663.500) avec 4 vis
- d'un kit de fixation mur/sol fixe CP-S (CP 6663.000) avec 4 vis et écrous

Matériau :

Acier inoxydable AISI 304 (1.4301)

Finition :

Polissage grain 240

Composition de la livraison :

Console avec joints d'étanchéité et matériel d'assemblage.

- 1 Fixation par l'arrière, filetage M8
- 2 Fixation par l'avant, perçage Ø 9 mm

Fixation	Poids kg	Référence CP
Par l'arrière, filetage M8	1,5	6665.000
Par l'avant, perçage Ø 9 mm	1,8	6665.500

Fixation par l'arrière

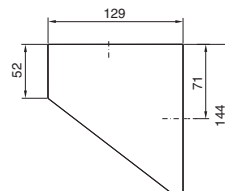

Découpe de montage

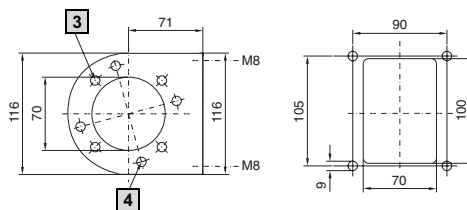

3 Perçage pour CP 6663.000

4 Perçage pour CP 6663.500

Fixation par l'avant

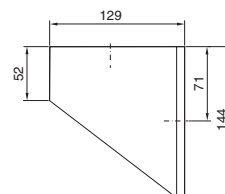

Découpe de montage

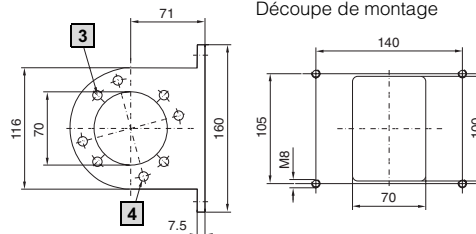

3 Perçage pour CP 6663.000

4 Perçage pour CP 6663.500

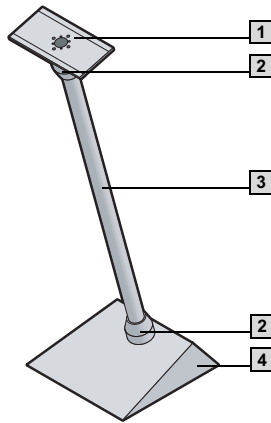

Pied modulaire CP-S en acier inoxydable

Pour le montage de petits postes de commande.

Eléments modulaires prévus pour la construction du pied :	Référence CP	Page	
1 Plaque de renfort pour coffrets	6143.310	317	
2 2 fixations de coffret en haut/en bas	6664.500	314	
3 Profilé porteur droit (peut être coupé à la longueur voulue)	500 mm	6660.050	313
	1000 mm	6660.010	313
	2000 mm	6660.020	313
4 Support de base petit format	6143.300	317	

Plans détaillés : voir page 1223.

Acier inoxydable 1.6

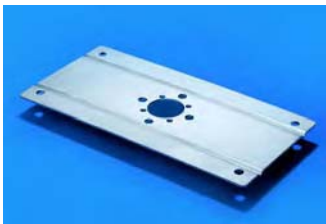

Plaque de renfort CP-S pour coffret en acier inoxydable

Cette plaque est prévue pour renforcer les coffrets en acier inoxydable de taille correspondante. Elle se monte à l'intérieur ou à l'extérieur des coffrets. Les coffrets de dimensions inférieures peuvent être montés directement, sans utiliser de renfort.

- La plaque de renfort s'utilise avec
- la fixation de coffret CP 6664.500
 - le couplage de coffret CP 6664.000

Matériau :
Acier inoxydable AISI 304 (1.4301)

Finition :
Brossé

Composition de la livraison :
Plaque avec matériel d'assemblage pour le coffret et le profilé porteur et deux joints d'étanchéité.

UE	Référence CP
1 p.	6143.310

+ Accessoires :

Fixation de coffret CP 6664.500, voir page 314.
Couplage de coffret CP 6664.000, voir page 314.

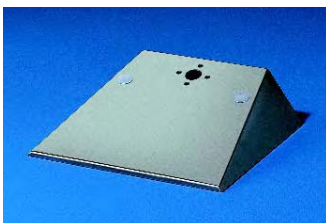
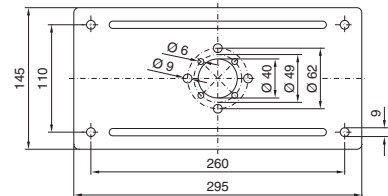

Support de base petit format

Avec équerre de renforcement pour le montage du profilé porteur à l'aide d'une fixation de coffret.

- Face arrière avec perçage pour le vissage des goulottes de câbles du commerce M20.
- Deux perçages sur la face supérieure (avec bouchons obturateurs) pour la fixation au sol.
- Possibilité de fixer les brides de câbles DK 7077.000 ou DK 7078.000 à l'intérieur pour assurer la décharge de traction.

Matériau :
Acier inoxydable AISI 304 (1.4301)

Finition :
Brossé

UE	Référence CP
1 p.	6143.300

Composition de la livraison :
Support de base avec matériel d'assemblage pour la fixation de coffret et joint d'étanchéité.

Remarque :
L'ancrage au sol se fait à l'aide de vis standard du commerce (max. M8).

+ Accessoires :

Brides de câbles DK 7077.000 ou DK 7078.000, voir page 1064.

Acier inoxydable

Poste de commande IW

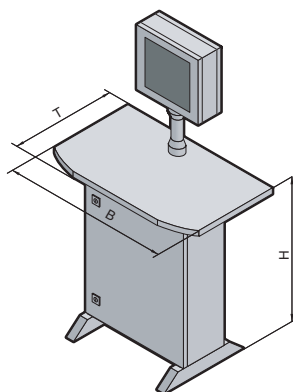

T = Profondeur

1.6 Acier inoxydable

Solution complète, idéale pour les applications exigeant une hygiène sans faille.
Vous n'avez plus qu'à ajouter une tour PC usuelle du commerce de dimensions max. (L/H/P) : 220 x 530 x 600 mm (20 kg max.) et une souris.

Indice de protection :
IP 66 selon EN 60 529/09.2000,
NEMA 4 est respecté.

! Accessoires indispensables :

Câble de raccordement pour l'alimentation, voir page 1030.

Remarque :

Tous les composants du poste de commande sont livrés non montés et peuvent être commandés séparément.

Plans détaillés :

voir page 1224.

Délai de livraison sur demande.

Largeur (B1) en mm	UE	900	Page
Hauteur (H1) en mm		875	
Profondeur (T1) en mm		600	
Référence IW	1 p.	6920.010	

Composition de la livraison

Coffret pour tour PC, en acier inoxydable AISI 304 (1.4301)	319
Plan de travail en acier inoxydable, prévu pour clavier en acier inoxydable 19"/4 U	319
Fixation de coffret CP-S en acier inoxydable	314
Profilé porteur CP-S en acier inoxydable de 500 mm de long (possibilité de le couper)	313
Couplage de coffret CP-S en acier inoxydable	314
Coffret Premium + écran TFT 17" IP 69K	1133
Bloc d'alimentation pour écran TFT	1134
Câble de raccordement pour bloc d'alimentation	1134
Entretoises en acier inoxydable	319
Clavier en acier inoxydable 19"/4 U	1139

Systèmes de fermeture

Dispositif de verrouillage standard à panneton double pouvant être échangé contre d'autres dispositifs de verrouillage de 41 mm, contre une serrure, un bouton-verrou en plastique ou une poignée en T modèle C (voir pages 954 à 956).



Clavier en acier inoxydable
voir page 1139.



Ecran TFT Premium 17"
voir page 1133.

Coffret IW pour tour PC



Coffret compact prêt à être raccordé, pour les tours PC usuelles du commerce dont les dimensions ne dépassent pas L/H/P : 220 x 530 x 600 mm (20 kg max.). Lorsque la porte est ouverte, les ports se trouvant à l'arrière du PC sont facilement accessibles.

Toit prévu pour

- le montage d'un plan de travail IW 6902.340/.350
- l'installation sous toute surface plane

Base prévue pour

- le montage d'entretoises IW 6902.050
- l'installation directe sur une surface plane

Matériau :

Coffret :
acier inoxydable AISI 304 (1.4301),
polissage grain 240
Console pour tour PC :
tôle d'acier avec finition poudre teinte
RAL 7015.

Indice de protection :

IP 66 selon EN 60 529/09.2000, NEMA 4x est respecté (lorsque les ouvertures du coffret sont étanchéifiées ou fermées conformément à l'indice de protection).

Composition de la livraison :

Corps du coffret monobloc,
porte montée sur charnières à droite, tablette vissée sur le châssis tubulaire de la porte pour recevoir le PC,
fermeture à l'avant avec 2 serrures,
sangle de sécurité pour la tour PC.

Panneau latéral droit équipé avec :

- un bandeau de 3 prises à l'intérieur équipé d'un coupe-circuit de surtension et d'un filtre antiparasite.
- un perçage pour presse-étoupe M20 non monté, en laiton, pour l'introduction des câbles.

Panneau arrière avec découpe prévue pour le passage de fiches SZ 2400.500 (livré non monté).

Délai de livraison sur demande.

Plans détaillés :

voir page 1224.

	Coffret pour tour PC	Page
Largeur (B) en mm	760	
Hauteur (H) en mm	760	
Profondeur (T) en mm	300	
Référence IW	6900.310	
Poids (kg)	53	

Accessoires

Entretoises en acier inoxydable	6902.050	voir plus bas
Plan de travail en acier inoxydable prévu pour intégrer un clavier en acier inoxydable	6902.340	voir plus bas
Plan de travail en acier inoxydable sans découpe	6902.350	voir plus bas

Systèmes de fermeture

Dispositif de verrouillage standard à panneton double pouvant être échangé contre d'autres dispositifs de verrouillage de 41 mm, contre une serrure, un bouton-verrou en plastique ou une poignée en T modèle C (voir pages 954 à 957).



Entretoises en acier inoxydable

pour coffret tour IW 6900.310

Prévues pour renforcer la stabilité, les entretoises dépassent de 120 mm à l'avant et à l'arrière du cadre inférieur de l'armoire.

Matériau et finition :

Acier inoxydable AISI 304 (1.4301),
polissage grain 240

Plans détaillés :

voir page 1224.

Prévues pour	UE	Référence IW
IW 6900.310	2 p.	6902.050



Accessoires :

Pieds de nivellement SO 2859.000,
voir page 907,
roulettes doubles orientables,
voir page 907.

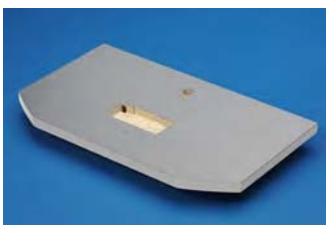

Plans de travail en acier inoxydable

Ils sont prévus pour les applications exigeant une hygiène sans faille.

Matériau et revêtement de surface :

Panneau d'aggloméré recouvert sur les deux faces d'une feuille d'acier inoxydable AISI 304 (1.4301), avec chant résistant en acier inoxydable AISI 304, poli.

Remarque :

- Dimensions différentes
- perçages et fraisages réalisables sur demande.

Plans détaillés :

voir page 1224.

Plan de travail	Largeur en mm	Hauteur en mm	Profondeur en mm	Référence IW
En prévision de l'intégration d'un clavier en acier inoxydable 19"/4 U	900	38	600	6902.340
Sans découpe				6902.350

Délai de livraison sur demande.



Accessoires :

Clavier en acier inoxydable 19"/4 U,
voir page 1139,
bras porteur CP-S en acier inoxydable,
voir pages 313 à 316.

Acier inoxydable

Pupitres monobloc AP

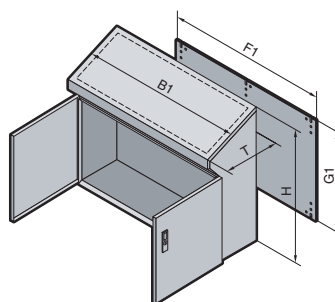
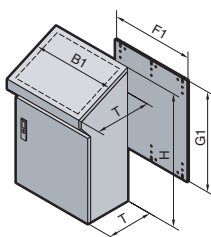

1.6 B
Acier inoxydable

Matériau :

Acier inoxydable
Coffret : 1,5 mm
Porte ou double porte et couvercle du pupitre : 2,0 mm
Plaque de montage : tôle d'acier de 3,0 mm

Finition :

Coffret, porte et couvercle du pupitre :
polissage grain 120
Plaque de montage : zinguée

Indice de protection :

IP 55 selon EN 60 529/09.2000,
NEMA 12 est respecté.

Composition de la livraison :

Corps monobloc (arrière et flancs),
porte ou double porte à l'avant,
fermeture à crémone, couvercle de pupitre avec béquille de sécurité et serrure en acier inoxydable, plaque passe-câbles en deux parties, plaque de montage zinguée.

Homologations :
voir page 34.

Plans détaillés :
voir page 1192.

	UE	600	800	1000	1200	Page
Largeur (B1) en mm		600	800	1000	1200	
Hauteur (H) en mm		960	960	960	960	
Profondeur (T) en mm		400/480	400/480	400/480	400/480	
Largeur de la plaque de montage (F1) en mm		530	730	930	1130	
Hauteur de la plaque de montage (G1) en mm		780	780	780	780	
Référence AP						
	AISI 304 (1.4301)	1 p.	2683.600	2684.600	2685.600	2686.600
	AISI 316L (1.4404)	1 p.	2683.500¹⁾	2684.500¹⁾	2685.500¹⁾	2686.500¹⁾
Porte(s)		1	1	2	2	
Poids (kg)		52,0	65,2	79,5	90,3	

Accessoires

Socle	Hauteur 100 mm	1 p.	2865.000	2869.000	2867.000	2870.000	902
	Hauteur 200 mm	1 p.	2875.000	2878.000	2885.000	2886.000	902

Systèmes de fermeture

Dispositif de verrouillage standard à panneton double pouvant être échangé contre un dispositif de verrouillage de 27 mm modèle A (voir page 956) ou contre une poignée Ergoform-S (voir page 953).

¹⁾ Délai de livraison sur demande.



Console murale en acier inoxydable

montée sur le panneau arrière, pour installer un coffret de commande supplémentaire.
Réf., voir page 316.



Presse-étoupes en laiton.

Réf., voir page 1054.

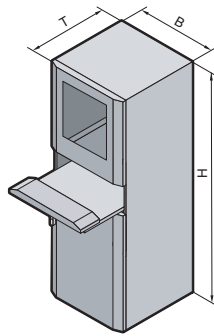

B
1.6

Acier inoxydable

PC 4650.000

- avec tiroir-clavier
- serrure avec clé N° 3524 E
 - face avant du tiroir-clavier rabattable servant de support pour les mains
 - support de tapis de souris, pouvant être installé à droite ou à gauche au choix
 - guide-câbles à charnières

Matériau :

Acier inoxydable
Coffret : profilé plié 10 fois, épaisseur 1,8 mm
Porte arrière : 2,0 mm
Plaques passe-câbles : 1,5 mm
Compartiment écran avec vitre en verre sécurité, prévu pour diagonale d'écran 19" (482,6 mm).

Finition :

Polissage grain 240

Indice de protection :

IP 55 selon EN 60 529/09.2000, NEMA 12 est respecté.

Composition de la livraison :
voir page 1225.

Sur demande :

- Armoires PC avec porte supérieure pleine et tiroir
- Armoires PC avec pupitre fixe
- Coffrets PC avec tiroir
- Coffrets PC avec pupitre fixe

Homologations :
voir page 35.

Plans détaillés :
voir page 1225.

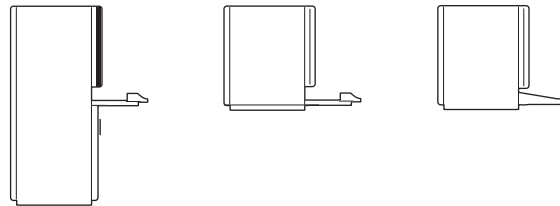

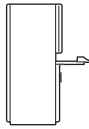
					
Exécution	UE	Avec tiroir-clavier		Page	
Largeur (B) en mm		600			
Hauteur (H) en mm		1600			
Profondeur (T) en mm		620			
Référence PC	AISI 304 (1.4301)	1 p.	4650.000		
	AISI 316L (1.4404)	1 p.	4650.500¹⁾		
Poids (kg)		115			
Accessoires					
Socle	Hauteur 100 mm	1 p.	2855.000	902	
	Hauteur 200 mm	1 p.	2877.000	902	
Pieds de nivellement hauteur 100 mm		1 jeu	2859.000	907	
Tôles de socle modulaires		4 p.	2913.000	899	
Profilés d'adaptation pour 19" (482,6 mm)		4 p.	4632.000	1089	
Éléments d'adaptation 19" (482,6 mm)		8 p.	4547.000	1090	

Systèmes de fermeture

Dispositif de verrouillage standard à panneton double pouvant être échangé contre un des dispositifs de verrouillage de 27 mm modèle A (voir page 956) ou contre une serrure modèle B (voir page 957).

La porte inférieure et la porte arrière sont prévues pour le montage d'une poignée Ergoform-S (voir page 953).

¹⁾ Délai de livraison sur demande.

Acier inoxydable

Armoires juxtaposables TS 8

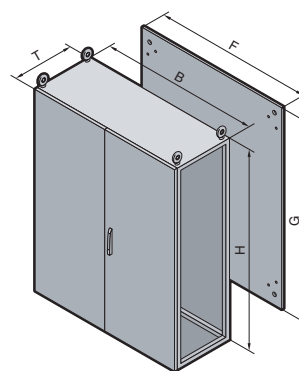
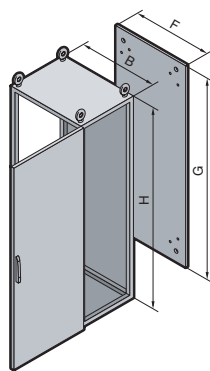

1.6 Acier inoxydable

Matériau :

Acier inoxydable
Ossature d'armoire, toit, panneau arrière et plaques passe-câbles : 1,5 mm
Porte(s) : 2,0 mm
Plaque de montage : tôle d'acier de 3,0 mm

Finition :

Ossature d'armoire et plaques passe-câbles : acier nu
Porte(s), toit et panneau arrière : polissage extérieur grain 400
Plaque de montage : zinguée

Indice de protection :

IP 55 selon EN 60 529/09.2000, NEMA 12 est respecté.

Composition de la livraison :

Ossature d'armoire avec porte(s), toit, plaque de montage, plaques passe-câbles, panneau arrière et toit, 2 traverses de montage dans la profondeur de l'armoire (uniquement pour les armoires de 600 mm de profondeur).

Remarque :

Compte tenu de la dureté du matériau, nous conseillons d'utiliser les vis à tôle SZ 2486.300 (voir page 1011) pour exécuter l'aménagement intérieur.

Homologations :

voir page 30.

Plans détaillés,

voir page 1184.



Service Rittal :

L'armoire TS 8 en acier inoxydable (AISI 304) à une porte, avec panneaux latéraux montés, conforme à IP 65 selon EN 60 529/09.2000 et NEMA 4x, est disponible sur demande avec l'extension de référence : .640 (voir page 917).

Largeur (B) en mm	UE	800	1200	600	800	1200	600	800	1200	Page	
Hauteur (H) en mm		1800	1800	1800	1800	1800	2000	2000	2000		
Profondeur (T) en mm		400	400	500	500	500	600	600	600		
Largeur de la plaque de montage (F) en mm		699	1099	499	699	1099	499	699	1099		
Hauteur de la plaque de montage (G) en mm		1696	1696	1696	1696	1696	1896	1896	1896		
Référence TS	AISI 304 (1.4301)	1 p.	8454.600	8456.600	8457.600	8455.600	8453.600	8452.600	8450.600	8451.600	
	AISI 316L (1.4404)	1 p.	8454.500¹⁾	8456.500¹⁾	8457.500¹⁾	8455.500¹⁾	8453.500¹⁾	8452.500¹⁾	8450.500¹⁾	8451.500¹⁾	
Porte(s)		1	2	1	1	2	1	1	2		
Poids (kg)		112,9	170,4	92,5	116,3	174,9	104,4	129,7	194,7		
Parois											
Panneaux latéraux	AISI 304 (1.4301)	2 p.	8700.840	8700.840	8700.850	8700.850	8700.850	8700.060	8700.060	8700.060	917
	AISI 316L (1.4404)	2 p.	8705.840 ¹⁾	8705.840 ¹⁾	8705.850 ¹⁾	8705.850 ¹⁾	8705.850 ¹⁾	8705.060 ¹⁾	8705.060 ¹⁾	8705.060 ¹⁾	917
Cloisons		1 p.	8609.840	8609.840	8609.850	8609.850	8609.850	8609.060	8609.060	8609.060	921
Cloisons pour plaques modulaires		1 p.	-	-	8609.100	8609.100	8609.100	8609.130	8609.130	8609.130	922
Socle											
Plaques de socle avant et arrière	Hauteur 100 mm	1 jeu	8701.800	8701.200	8701.600	8701.800	8701.200	8701.600	8701.800	8701.200	899
	Hauteur 200 mm	1 jeu	8702.800	8702.200	8702.600	8702.800	8702.200	8702.600	8702.800	8702.200	899
Plaques de socle latérales	Hauteur 100 mm	1 jeu	8701.040	8701.040	8701.050	8701.050	8701.050	8701.060	8701.060	8701.060	899
	Hauteur 200 mm	1 jeu	8702.040	8702.040	8702.050	8702.050	8702.050	8702.060	8702.060	8702.060	899
Tôles de socle modulaires		4 p.	2907.000	2907.000	2908.000	2908.000	2908.000	2913.000	2913.000	2913.000	899
Accessoires											
Supports de câbles		2 p.	4192.000	4196.000	4191.000	4192.000	4196.000	4191.000	4192.000	4196.000	1061
Plaques à entrées de câbles		2 p.	8700.800	8700.120 ²⁾	8700.600	8700.800	8700.120 ²⁾	8700.600	8700.800	8700.120 ²⁾	1045
Pochettes à plans en tôle d'acier		1 p.	4118.000	4116.000	4116.000	4118.000	4116.000	4116.000	4118.000	4116.000	967
Systèmes de fermeture											
Dispositif de verrouillage standard à panneton double pouvant être remplacé par un autre type d'insert modèle F ou par une poignée confort (voir pages 947/956).											

¹⁾ Délai de livraison sur demande. ²⁾ UE = 4 pièces



Châssis inférieur HD

pour répondre aux exigences d'hygiène et faciliter le nettoyage des armoires TS 8 utilisées dans la production de denrées alimentaires. Réf., voir page 300.



Capot incliné HD

pour le nettoyage efficace des armoires TS 8. Disponible sur demande.

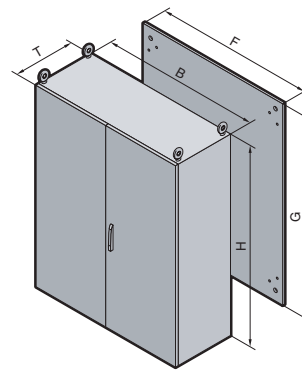
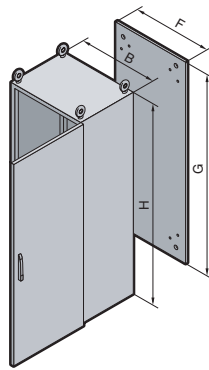

Matériau :

Acier inoxydable
Corps de l'armoire : 1,8 mm
Porte(s) : 2,0 mm
Panneau arrière : 1,5 mm
Plaque de montage :
tôle d'acier de 3,0 mm

Finition :

Armoire, panneau arrière et portes :
polissage grain 240
Plaque de montage : zinguée

Indice de protection :

IP 56 selon EN 60 529/09.2000
(pour ES à une porte),
IP 55 selon EN 60 529/09.2000
(pour ES à deux portes),
NEMA 12 est respecté.

Composition de la livraison :

Corps d'armoire monobloc en haut et
latéralement,
panneau arrière démontable,
porte avec charnières à droite,
pouvant être inversées en charnières
à gauche (sauf pour ES 5455.600).
Charnières à 130°,
plaque de montage,
plaque passe-câbles en trois parties.

Remarque :

Compte tenu de la dureté du maté-
riau, nous conseillons d'utiliser les vis
à tôle SZ 2486.300 (voir page 1011)
pour exécuter l'aménagement inté-
rieur.

Homologations :

voir page 32.

Plans détaillés :

voir pages 1188/1189.

Largeur (B) en mm	UE	600	600	800	800	1000	1200	Page
Hauteur (H) en mm		1600	1800	1800	2000	1800	2000	
Profondeur (T) en mm		400	500	500	600	400	500	
Largeur de la plaque de montage (F) en mm		499	499	699	699	899	1099	
Hauteur de la plaque de montage (G) en mm		1496	1696	1696	1896	1696	1896	
Référence ES	AISI 304 (1.4301)	1 p.	5450.600	5451.600	5452.600	5453.600	5454.600	5455.600
	AISI 316L (1.4404)	1 p.	5450.500¹⁾	5451.500¹⁾	5452.500¹⁾	5453.500¹⁾	5454.500¹⁾	5455.500¹⁾
Porte(s)		1	1	1	1	1	2	
Anneaux de transport		2	2	2	2	4	4	
Poids (kg)		92,5	169,6	131,8	154,0	146,9	205,4	

Accessoires

Socles	Hauteur 100 mm	1 p.	2865.000	2868.000	2866.000	2856.000	2867.000	2860.000	902
	Hauteur 200 mm	1 p.	2875.000	2876.000	2879.000	2880.000	2885.000	2887.000	902
Tôles de socle modulaires		4 p.	2907.000	2908.000	2908.000	2913.000	2907.000	2908.000	899
Rails porteurs pour composants lourds		2 p.	4361.000	4361.000	4362.000	4362.000	4347.000	4363.000	1000
Supports de câbles		2 p.	4191.000	4191.000	4192.000	4192.000	4336.000	4196.000	1061
Traverses de montage		20 p.	4596.000	4596.000	4598.000	4598.000	4599.000	4596.000	964
Tablettes de travail		1 p.	4638.600	4638.600	4638.800	4638.800	-	4638.600	965
Pochettes à plans		1 p.	4116.000	4116.000	4118.000	4118.000	4124.000	4116.000	967

Systèmes de fermeture

Dispositif de verrouillage standard à panneton double pouvant être échangé contre un dispositif de verrouillage de 27 mm modèle A (voir page 956) ou contre une poignée Ergoform-S (voir page 953).

¹⁾ Délai de livraison sur demande.



Presse-étoupes en laiton

nickelés, IP 68
(5 bar, 30 min),
Réf., voir page 1054.



Colonne de signalisation compacte à diodes,

Réf., voir page 1125.