

Connecteurs M12 mâle avec câble



Caractéristiques :

- Corps connecteur en polyuréthane
- Conducteurs en cuivre de classe 6 selon IEC 60228, pose mobile
- Contacts dorés
- Bague autobloquante anti-vibrations
- Câble de haute flexibilité adapté pour utilisation en chaîne porte-câble, avec gaine en PVC résistant à l'huile ou PUR, conforme IEC 60332-1-2

Tension maximale d'utilisation :	250 Vac / 300 Vdc (4/5 pôles) 30 Vac / 36 Vdc (8/12 pôles)
Courant maximal d'utilisation :	4 A (4-5 pôles) ; 2 A (8 pôles) ; 1,5 A (12 pôles)
Degré de protection :	IP67 selon EN 60529 IP69K selon ISO 20653 (Protéger les câbles des jets directs sous haute pression et haute température)
Température ambiante :	-25°C ... +80°C avec gaine PVC en pose fixe -15°C ... +80°C avec gaine PVC en pose mobile -40°C ... +80°C avec gaine PUR en pose fixe -25°C ... +80°C avec gaine PUR en pose mobile
Section des conducteurs :	0,34 mm ² (22 AWG) pour 4 pôles 0,25 mm ² (23 AWG) pour 5/8 pôles 0,14 mm ² (26 AWG) pour 12 pôles
Rayon minimal de courbure :	> diamètre câble x 15
Coupe de serrage bague :	0,6 ... 0,8 Nm

Configuration des conducteurs

5 pôles		8 pôles	
Broche	Couleur	Broche	Couleur
1	Marron	1	Blanc
2	Blanc	2	Marron
3	Bleu	3	Vert
4	Noir	4	Jaune
5	Gris	5	Gris
		6	Rose
		7	Bleu
		8	Rouge

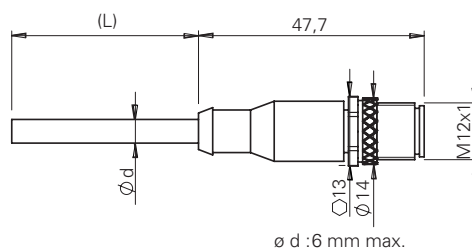

Structure du code

Attention ! La possibilité de combiner les numéros de référence n'implique pas la disponibilité effective des produits. Contacter notre bureau de distribution.

article options
VF CF5PD3M-X

Nombre de pôles

4	4 pôles
5	5 pôles
8	8 pôles
12	12 pôles

Revêtement de la gaine

P	PVC (standard)
U	PUR

Type de connecteur

D	droit (standard)
G	coudé

Type de raccord

M	M12x1
----------	-------

Bague de fixation

	bague moletée (standard)
X	bague hexagonale en acier inox

Longueur du câble (L)

1	1 mètre
2	2 mètres
3	3 mètres (standard)
4	4 mètres
5	5 mètres (standard)
...	
10	10 mètres (standard)

Autres longueurs sur demande.

Articles en stock

VF CF5PD3M
VF CF8PD3M

Attention ! Pour les articles non disponibles en stock, la quantité minimum de commande est égale à 100 pièces.

IMPORTANT : Toujours couper la tension du circuit avant de débrancher le connecteur. Le connecteur n'est pas adapté pour le sectionnement des charges électriques.

Toutes les mesures sont indiquées en mm

→ Les fichiers 2D et 3D sont disponibles sur www.pizzato.com

Connecteurs M12 femelle avec câble



Caractéristiques :

- Corps connecteur en polyuréthane
- Conducteurs en cuivre de classe 6 selon IEC 60228, pose mobile
- Contacts dorés
- Bague autobloquante anti-vibrations en laiton nickelé, sur demande de forme hexagonale en acier inox AISI 316L
- Câble de haute flexibilité adapté pour utilisation en chaîne porte-câble, avec gaine en PVC résistant à l'huile ou PUR, conforme IEC 60332-1-2

Tension maximale d'utilisation :	250 Vac / 300 Vdc (4/5 pôles) 30 Vac / 36 Vdc (8/12 pôles)
Courant maximal d'utilisation :	4 A (4-5 pôles) ; 2 A (8 pôles) ; 1,5 A (12 pôles)
Degré de protection :	IP67 selon EN 60529 IP69K selon ISO 20653 (Protéger les câbles des jets directs sous haute pression et haute température)
Température ambiante :	-25°C ... +80°C avec gaine PVC en pose fixe -15°C ... +80°C avec gaine PVC en pose mobile -40°C ... +80°C avec gaine PUR en pose fixe -25°C ... +80°C avec gaine PUR en pose mobile
Section des conducteurs :	0,34 mm ² (22 AWG) pour 4 pôles 0,25 mm ² (23 AWG) pour 5/8 pôles 0,14 mm ² (26 AWG) pour 12 pôles
Rayon minimal de courbure :	> diamètre câble x 15
Coupe de serrage bague :	0,6 ... 0,8 Nm

Configuration des conducteurs

4 pôles		5 pôles		8 pôles		12 pôles	
Broche	Couleur	Broche	Couleur	Broche	Couleur	Broche	Couleur
1	Marron	1	Marron	1	Blanc	1	Marron
2	Blanc	2	Blanc	2	Marron	2	Bleu
3	Bleu	3	Bleu	3	Vert	3	Blanc
4	Noir	4	Noir	4	Jaune	4	Vert
		5	Gris	5	Gris	5	Rose
				6	Rose	6	Jaune
				7	Bleu	7	Noir
				8	Rouge	8	Gris
						9	Rouge
						10	Violet
						11	Gris-Rose
						12	Rouge-Bleu

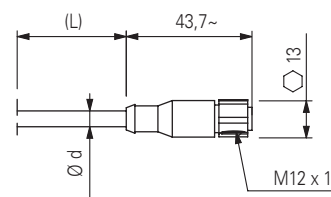
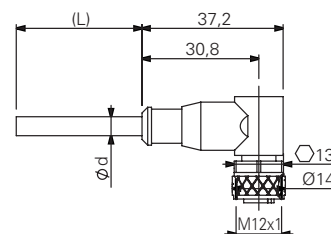
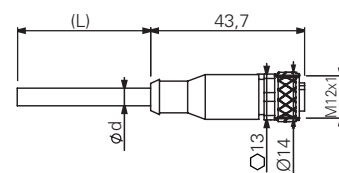

Ø d : 6 mm max.

Structure du code

Attention ! La possibilité de combiner les numéros de référence n'implique pas la disponibilité effective des produits. Contacter notre bureau de distribution.

VF CA4PD3M-X

Nombre de pôles

4	4 pôles
5	5 pôles
8	8 pôles
12	12 pôles

Revêtement de la gaine

P	PVC (standard)
U	PUR

Type de connecteur

D	droit (standard)
G	coudé

Type de raccord

M	M12x1
----------	-------

Longueur du câble (L)

1	1 mètre
2	2 mètres
3	3 mètres (standard)
4	4 mètres
5	5 mètres (standard)
...	
10	10 mètres (standard)

Autres longueurs sur demande.

Bague de fixation

	bague moletée (standard)
X	bague hexagonale en acier inox

Articles en stock

VF CA4PD3M
VF CA4PD5M
VF CA4PD10M
VF CA5PD3M
VF CA5PD5M
VF CA5PD10M
VF CA8PD3M
VF CA8PD5M
VF CA8PD10M
VF CA8PD20M
VF CA12PD3M
VF CA12PD5M
VF CA12PD10M
VF CA12PD20M
VF CA12PD30M
VF CA8UD5M-X
VF CA8UD10M-X
VF CA12UD10M-X

Attention ! Pour les articles non disponibles en stock, la quantité minimum de commande est égale à 100 pièces.

IMPORTANT : Toujours couper la tension du circuit avant de débrancher le connecteur. Le connecteur n'est pas adapté pour le sectionnement des charges électriques.

Toutes les mesures sont indiquées en mm

→ Les fichiers 2D et 3D sont disponibles sur www.pizzato.com

Connecteurs M12 mâle pour panneau



Caractéristiques :

- Corps connecteur en technopolymère ou en métal
- Contacts dorés
- Fils avec embouts agrafés
- Ils peuvent être installés directement sur le dispositif, ce qui permet un remplacement rapide et réduit les temps d'arrêt de la machine

Tension maximale d'utilisation :	250 Vac / 300 Vdc (4/5 pôles) 30 Vac / 36 Vdc (8/12 pôles)
Courant maximal d'utilisation :	4 A (4/5 pôles) 2 A (8 pôles) 1,5 A (12 pôles)
Degré de protection :	IP67 selon EN 60529 IP69K selon ISO 20653
Température ambiante :	-25°C ... +80°C
Couple de serrage :	de 1 à 1,5 Nm
Section des conducteurs :	0,5 mm ² (20 AWG) pour 4/5 pôles 0,25 mm ² (23 AWG) pour 8 pôles 0,14 mm ² (26 AWG) pour 12 pôles
Type de contacts :	dorés

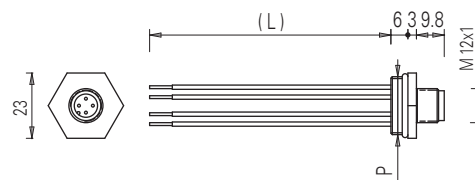

Configuration des conducteurs

4 pôles		5 pôles		8 pôles		12 pôles	
Broche	Couleur	Broche	Couleur	Broche	Couleur	Broche	Couleur
1	Marron	1	Marron	1	Blanc	1	Marron
2	Blanc	2	Blanc	2	Marron	2	Bleu
3	Bleu	3	Bleu	3	Vert	3	Blanc
4	Noir	4	Noir	4	Jaune	4	Vert
		5	Gris	5	Gris	5	Rose
				6	Rose	6	Jaune
				7	Bleu	7	Noir
				8	Rouge	8	Gris
						9	Rouge
						10	Violet
						11	Gris-Rose
						12	Rouge-Bleu

Structure du code

Attention ! La possibilité de combiner les numéros de référence n'implique pas la disponibilité effective des produits. Contacter notre bureau de distribution.

VF CNM5MM-L100		options	
Matériau corps M métal P plastique		Longueur des fils (L) 8,5 cm (standard) L16 16 cm L100 100 cm L200 200 cm	
Nombre de pôles 4 4 pôles 5 5 pôles 8 8 pôles 12 12 pôles		Type de raccord M M12x1	
Filetage connecteur (P) M M20 x 1,5 (standard) P PG 13,5			

Articles en stock

VF CNP4MM
VF CNP4PM
VF CNP5MM
VF CNP5PM
VF CNP8MM
VF CNM4MM
VF CNM4PM
VF CNM5MM
VF CNM5PM
VF CNM8MM
VF CNM8PM
VF CNM12MM-L16

IMPORTANT : Toujours couper la tension du circuit avant de débrancher le connecteur. Le connecteur n'est pas adapté pour le sectionnement des charges électriques.

Note : le connecteur à 12 pôles est seulement disponible en métal avec filetage M20x1,5 et des fils de 16 cm de longueur.

Toutes les mesures sont indiquées en mm

→ Les fichiers 2D et 3D sont disponibles sur www.pizzato.com

Connecteurs M12 femelle à câbler



Caractéristiques :

- Corps connecteur en technopolymère
- Contacts dorés
- Bornes de connexion des conducteurs à vis

Tension maximale d'utilisation : 250 Vac/dc (4 et 5 pôles)
30 Vac/dc (8 pôles)
Courant maximal d'utilisation : 4 A (4 et 5 pôles)
2 A (8 pôles)
Degré de protection : IP67 selon EN 60529
Température ambiante : -25°C ... +85°C
Section des conducteurs : de 0,25 mm² (23 AWG) à 0,5 mm² (20 AWG)
Coupe de serrage bague : 0,6 ... 0,8 Nm

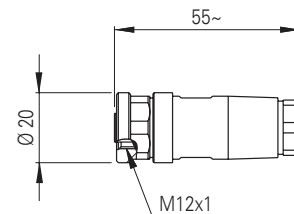

Article	Description	nb pôles
VF CBMP4DM04	connecteur M12 femelle à câbler, droit, pour câbles multipolaires de Ø 4 à Ø 6,5 mm	4
VF CBMP5DM04	connecteur M12 femelle à câbler, droit, pour câbles multipolaires de Ø 4 à Ø 6,5 mm	5
VF CBMP8DM04	connecteur M12 femelle à câbler, droit, pour câbles multipolaires de Ø 4 à Ø 7 mm	8

Connecteurs M12 mâle à câbler



Caractéristiques :

- Corps connecteur en technopolymère
- Contacts dorés
- Bornes de connexion des conducteurs à vis

Tension maximale d'utilisation : 250 Vac/dc (5 pôles)
30 Vac/dc (8 pôles)
Courant maximal d'utilisation : 4 A (5 pôles)
2 A (8 pôles)
Degré de protection : IP67 selon EN 60529
Température ambiante : -25°C ... +85°C
Section des conducteurs : de 0,25 mm² (23 AWG) à 0,5 mm² (20 AWG)
Coupe de serrage bague : 0,6 ... 0,8 Nm

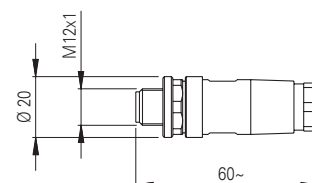

Article	Description	nb pôles
VF CCMP5DM04	connecteur M12 mâle à câbler, droit, pour câbles multipolaires de Ø 4 à Ø 6,5 mm	5
VF CCMP8DM04	connecteur M12 mâle à câbler, droit, pour câbles multipolaires de Ø 4 à Ø 7 mm	8

IMPORTANT : Toujours couper la tension du circuit avant de débrancher le connecteur. Le connecteur n'est pas adapté pour le sectionnement des charges électriques.

Connexion en série avec connecteurs M12 en Y

De nombreux accessoires sont disponibles, spécialement conçus pour faciliter et simplifier le câblage de dispositifs de sécurité en série. En prenant comme élément de base éprouvé le connecteur circulaire M12, il est possible d'obtenir des chaînes de dispositifs de sécurité de catégorie 4, SIL 3 et PL e, avec jusqu'à 32 dispositifs connectés en série. Le tout, sans erreur de connexion possible et avec un haut degré de protection IP67. Les chaînes de sécurité sont composées d'un bloc d'alimentation 24 Vdc, d'une série de rallonges pour atteindre les différents dispositifs sur le terrain, de connecteurs en Y, pour une dérivation depuis la chaîne vers chaque dispositif, et d'un connecteur de terminaison de fin de ligne. Un module de sécurité spécial sera utilisé, à côté du bloc d'alimentation, pour évaluer l'état des sorties de sécurité de la chaîne de sécurité.

Articles pouvant être connectés en série

Les séries se composent soit de dispositifs identiques (séries homogènes), soit de dispositifs appartenant à des séries différentes (séries mixtes).

Avec les connecteurs en Y, il est possible de connecter les dispositifs Pizzato Elettrica suivants en série:

- Capteurs de sécurité RFID Série ST : ST ●●31●M●, ST ●●71●M●.
- Interrupteurs de sécurité RFID avec verrouillage série NG : NG ●●●●●●-K950, NG ●●●●●●-K951, NG ●●●●●●-K952.
- Interrupteurs de sécurité RFID avec verrouillage série NS : NS ●●●●●●Q●.
- Interrupteurs de sécurité à charnière série HX : HX BEE1-●●M.

Raccordement électrique de la chaîne

Broche	Couleur	Connexion
1	Marron	A1 Entrée d'alimentation +24 Vdc
2	Blanc	OS1 Sortie de sécurité
3	Bleu	A2 Entrée d'alimentation 0 V
4	Noir	OS2 Sortie de sécurité
5	Gris	I4 Entrée d'activation électroaimant

Note : En activant/désactivant l'entrée I4, tous les interrupteurs de la série NG et NS de la chaîne verrouillent/déverrouillent simultanément toutes les protections. L'activation/désactivation de l'entrée I4 n'a aucun effet sur les capteurs ST et les charnières HX de la chaîne.

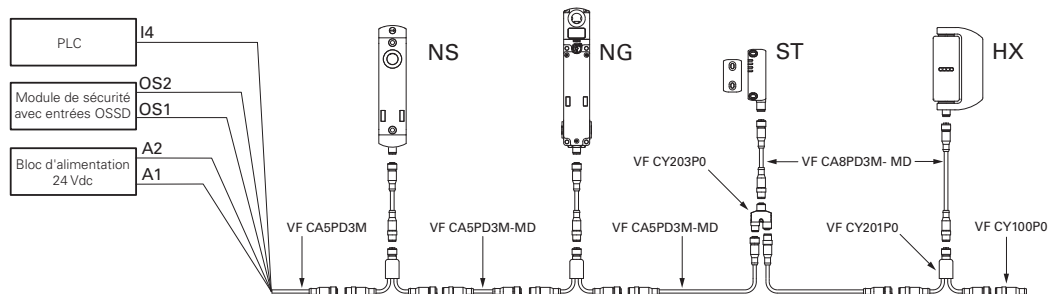

Attention ! Pour un bon fonctionnement des dispositifs connectés en série par des câbles ou des connecteurs en Y, il est nécessaire d'accorder une attention particulière à la chute de tension qui se produit dans le circuit. En particulier, il faut évaluer les courants et les sections/longueurs des câbles utilisés, afin de vérifier que, dans les conditions d'utilisation réelles, les composants en fin de chaîne sont alimentés dans les limites admises.

Connecteurs M12 mâle-femelle avec câble



Caractéristiques :

- Corps connecteur en polyuréthane
- Conducteurs en cuivre de classe 6 selon IEC 60228
- Contacts dorés
- Bague autobloquante anti-vibrations
- Câble de haute flexibilité adapté pour utilisation en chaîne porte-câble, avec gaine en PVC résistant à l'huile, conforme IEC 60332-1-2

Tension maximale d'utilisation :	250 Vac / 300 Vdc (5 pôles) 30 Vac / 36 Vdc (8 pôles)
Courant maximal d'utilisation :	4 A (5 pôles) 2 A (8 pôles)
Degré de protection :	IP67 selon EN 60529 IP69K selon ISO 2653 (Protéger les câbles des jets directs sous haute pression et haute température)
Température ambiante :	-25°C ... +80°C en pose fixe -15°C ... +80°C en pose mobile
Section des conducteurs :	0,5 mm ² (20 AWG) (5 pôles) 0,25 mm ² (23 AWG) (8 pôles)
Rayon minimal de courbure :	> diamètre câble x 15
Coupe de serrage bague :	0,6 ... 0,8 Nm

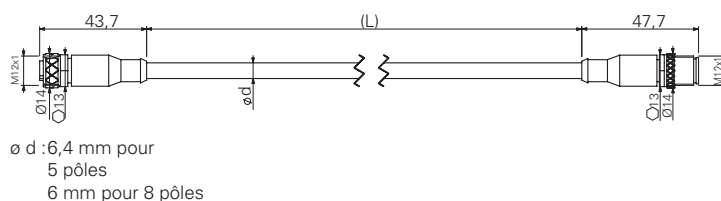

Configuration des conducteurs

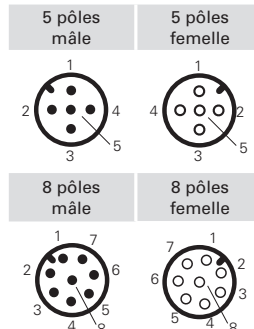

Articles en stock

VF CA5PD3M-MD
VF CA5PD5M-MD
VF CA5PD10M-MD
VF CA8PD3M-MD
VF CA8PD5M-MD
VF CA8PD10M-MD

Attention ! Pour les articles non disponibles en stock, la quantité minimum de commande est égale à 100 pièces.

Structure du code

VF CA5PD3M-MD

Nombre de pôles	Type de raccord
5 5 pôles	M M12x1
8 8 pôles	
Revêtement de la gaine	Longueur du câble (L)
P PVC	3 3 mètres (standard)
Type de connecteur	5 5 mètres (standard)
D droit	10 10 mètres (standard)
	Autres longueurs sur demande.

IMPORTANT : Toujours couper la tension du circuit avant de débrancher le connecteur. Le connecteur n'est pas adapté pour le sectionnement des charges électriques.

Toutes les mesures sont indiquées en mm

→ Les fichiers 2D et 3D sont disponibles sur www.pizzato.com

Connecteurs M12 en Y pour connexions en série



Article	Description
VF CY201P0	Connecteur M12 en Y pour connexions en série avec câble longueur 150 mm

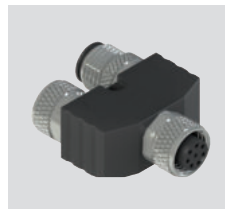

Article	Description
VF CY203P0	Connecteur M12 en Y pour connexions en série sans câble

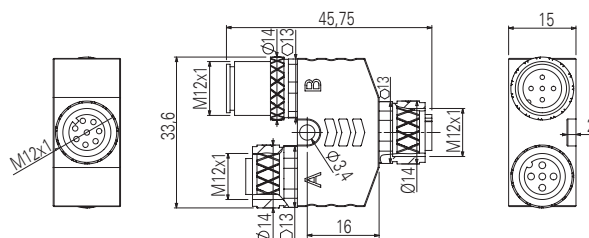
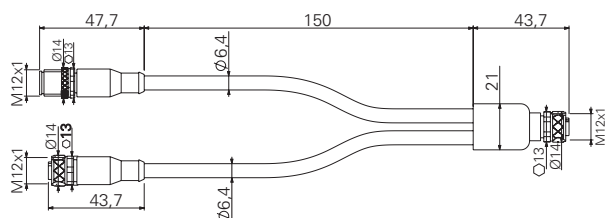

Caractéristiques :

- Corps connecteur en polyuréthane
- Contacts dorés
- Bague autobloquante anti-vibrations
- Conducteurs en cuivre de classe 6 selon IEC 60228
- Câble de haute flexibilité adapté pour utilisation en chaîne porte-câble, avec gaine en PVC résistant à l'huile, conforme IEC 60332-1-2

Tension maximale d'utilisation : 30 Vac / 36 Vdc

Courant maximal d'utilisation : 4 A (5 pôles)

2 A (8 pôles)

Degré de protection : IP67 selon EN 60529

Température ambiante : -25°C ... +80°C en pose fixe

-15°C ... +80°C en pose mobile

Section des conducteurs : 0,5 mm² (20 AWG)

Rayon minimal de courbure : > diamètre câble x 15

Coupe de serrage bague : 0,6 ... 0,8 Nm

Schéma interne du connecteur en Y

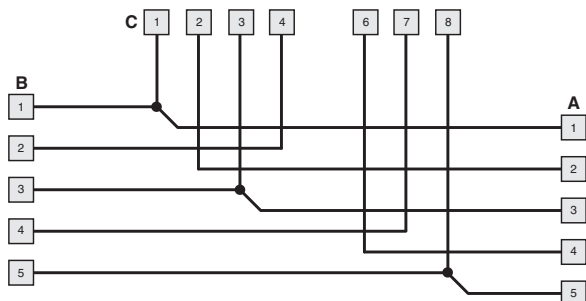

Configuration des conducteurs

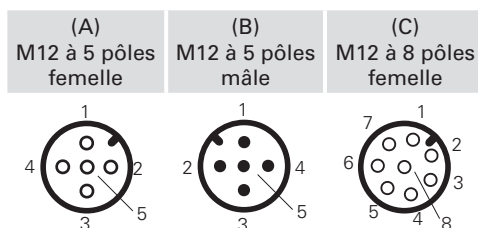

IMPORTANT : en cas d'utilisation dans des applications de sécurité, les connecteurs en Y doivent être installés dans un endroit qui n'est pas directement accessible, afin d'éviter les chocs ou les manipulations.

Connecteur de terminaison de fin de série mâle M12



Caractéristiques :

- Corps connecteur en polyuréthane
- Contacts dorés
- Bague autobloquante anti-vibrations

Tension maximale d'utilisation : 250 Vac / 300 Vdc

Courant maximal d'utilisation : 4 A

Degré de protection : IP67 selon EN 60529

Coupe de serrage bague : 0,6 ... 0,8 Nm

Schéma interne du connecteur de terminaison

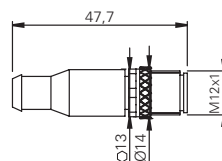

Configuration des conducteurs

4 pôles
mâle

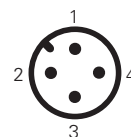

Article	Description
VF CY100P0	Connecteur de terminaison de fin de série mâle M12, 4 pôles

IMPORTANT : Toujours couper la tension du circuit avant de débrancher le connecteur. Le connecteur n'est pas adapté pour le sectionnement des charges électriques.

Toutes les mesures sont indiquées en mm

→ Les fichiers 2D et 3D sont disponibles sur www.pizzato.com

Connecteurs M23 mâle pour panneau



Caractéristiques :

- Raccord fileté M20 pour l'installation sur des interrupteurs avec entrée câbles M20 (par exemple : série FG et série NG)
- Corps connecteur en métal nickelé
- Contacts dorés
- Versions à 12 ou 19 pôles
- Fils avec embouts préisolés
- Ils peuvent être installés directement sur le dispositif, ce qui permet un remplacement rapide et réduit les temps d'arrêt de la machine

Tension maximale d'utilisation :	250 Vac (12 pôles) 100 Vac (19 pôles)
Courant maximal d'utilisation :	3 A
Degré de protection :	IP67 selon EN 60529 IP69K selon ISO 20653
Température ambiante :	-25°C ... +80°C
Couple de serrage :	de 1 à 1,5 Nm
Section des conducteurs :	0,34 mm ² (22 AWG)
Type de contacts :	dorés

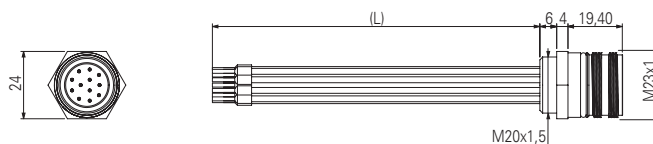

Configuration des conducteurs

12 pôles

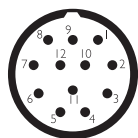

19 pôles

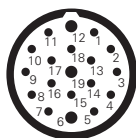

Broche	Couleur	Broche	Couleur	Broche	Couleur
1	Blanc	1	Blanc	13	Blanc-Vert
2	Marron	2	Marron	14	Marron-Vert
3	Vert	3	Vert	15	Blanc-Jaune
4	Jaune	4	Jaune	16	Jaune-Marron
5	Gris	5	Gris	17	Blanc-Gris
6	Rose	6	Rose	18	Gris-Marron
7	Bleu	7	Bleu	19	Blanc-Rose
8	Rouge	8	Rouge		
9	Noir	9	Noir		
10	Violet	10	Violet		
11	Gris-Rose	11	Gris-Rose		
12	Rouge-Bleu	12	Rouge-Bleu		

Structure du code

Attention ! La possibilité de combiner les numéros de référence n'implique pas la disponibilité effective des produits. Contacter notre bureau de distribution.

VF CNM12MT-L10

Matériau corps

M métal

Longueur des fils (L)

L10 10 cm

L16 16 cm

Nombre de pôles

12 12 pôles

19 19 pôles

Note :

Pour l'emploi avec des interrupteurs de la série NG, utiliser des connecteurs avec des fils de longueur L10.
Pour l'emploi avec des interrupteurs de la série FG, utiliser des connecteurs avec des fils de longueur L16.

IMPORTANT : Toujours couper la tension du circuit avant de débrancher le connecteur. Le connecteur n'est pas adapté pour le sectionnement des charges électriques.

Toutes les mesures sont indiquées en mm

→ Les fichiers 2D et 3D sont disponibles sur www.pizzato.com

Connecteurs M23 femelle pour panneau

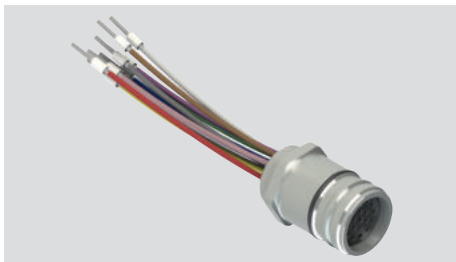

Caractéristiques :

- Raccord fileté M20
- Corps connecteur en métal nickelé
- Contacts dorés
- Versions à 12 ou 19 pôles
- Fils avec embouts préisolés
- Ils peuvent être installés directement sur le dispositif, ce qui permet un remplacement rapide et réduit les temps d'arrêt de la machine

Tension maximale d'utilisation :	250 Vac (12 pôles) 100 Vac (19 pôles)
Courant maximal d'utilisation :	3 A
Degré de protection :	IP67 selon EN 60529 IP69K selon ISO 20653
Température ambiante :	-25°C ... +80°C
Couple de serrage :	de 1 à 1,5 Nm
Section des conducteurs :	0,34 mm ² (22 AWG)
Type de contacts :	dorés

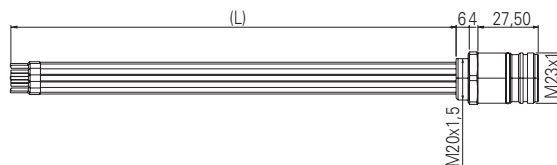

Configuration des conducteurs

12 pôles

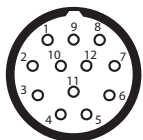

19 pôles

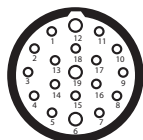

Broche	Couleur	Broche	Couleur	Broche	Couleur
1	Blanc	1	Blanc	13	Blanc-Vert
2	Marron	2	Marron	14	Marron-Vert
3	Vert	3	Vert	15	Blanc-Jaune
4	Jaune	4	Jaune	16	Jaune-Marron
5	Gris	5	Gris	17	Blanc-Gris
6	Rose	6	Rose	18	Gris-Marron
7	Bleu	7	Bleu	19	Blanc-Rose
8	Rouge	8	Rouge		
9	Noir	9	Noir		
10	Violet	10	Violet		
11	Gris-Rose	11	Gris-Rose		
12	Rouge-Bleu	12	Rouge-Bleu		

Structure du code

Attention ! La possibilité de combiner les numéros de référence n'implique pas la disponibilité effective des produits. Contacter notre bureau de distribution.

VF CPM12MT-L10

Matériau corps

M métal

Longueur des fils (L)

L10 10 cm

L20 20 cm

Nombre de pôles

12 12 pôles

19 19 pôles

IMPORTANT : Toujours couper la tension du circuit avant de débrancher le connecteur. Le connecteur n'est pas adapté pour le sectionnement des charges électriques.

Toutes les mesures sont indiquées en mm

→ Les fichiers 2D et 3D sont disponibles sur www.pizzato.com

Connecteurs M23 femelle avec câble



Caractéristiques :

- Corps connecteur en polyuréthane
- Conducteurs en cuivre étamé de classe 5 selon IEC 60228 (12 pôles)
- Conducteurs en cuivre étamé de classe 5 selon IEC 60228 (19 pôles)
- Contacts dorés
- Bague autobloquante anti-vibrations
- Câble avec gaine en PVC selon IEC 60332-1-2 (ignifuge)

Tension maximale d'utilisation :	160 Vac (12 pôles) 63 Vac (19 pôles)
Courant maximal d'utilisation avec 12 pôles :	5 A x 0,5 mm ² (20 AWG), courants applicables par conducteur
Courant maximal d'utilisation avec 19 pôles :	8 A x 0,75 mm ² + 4 A x 0,34 mm ² (22 AWG), courants applicables par conducteur
Degré de protection :	IP67 selon EN 60529 IP69K selon ISO 20653 (Protéger les câbles des jets directs sous haute pression et haute température)
Température ambiante :	-5°C ... +70°C
Section des conducteurs :	12x0,5 mm ² (12 pôles) 17x0,34 mm ² + 2x0,75 mm ² (19 pôles)
Rayon minimal de courbure :	> diamètre câble x 15
Coupe de serrage bague :	1 ... 1,5 Nm

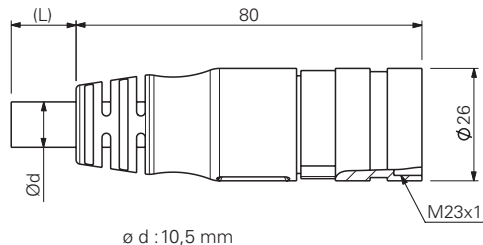

Configuration des conducteurs

12 pôles

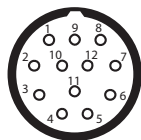

19 pôles

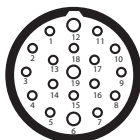

Broche	Couleur	Broche	Couleur	Broche	Couleur
1	Blanc	1	Blanc	13	Blanc-Vert
2	Marron	2	Marron	14	Marron-Vert
3	Vert	3	Vert	15	Blanc-Jaune
4	Jaune	4	Jaune	16	Jaune-Marron
5	Gris	5	Gris	17	Blanc-Gris
6	Rose	6	Rose	18	Gris-Marron
7	Bleu	7	Bleu	19	Blanc-Rose
8	Rouge	8	Rouge		
9	Noir	9	Noir		
10	Violet	10	Violet		
11	Gris-Rose	11	Gris-Rose		
12	Rouge-Bleu	12	Rouge-Bleu		

Structure du code

Attention ! La possibilité de combiner les numéros de référence n'implique pas la disponibilité effective des produits. Contacter notre bureau de distribution.

VF CA12PD20S

Nombre de pôles

12 12 pôles
19 19 pôles

Revêtement de la gaine

P PVC

Type de connecteur

D droit

Type de raccord

S M23x1

Longueur du câble (L)

5 5 mètres
10 10 mètres
20 20 mètres
30 30 mètres

Autres longueurs sur demande.

Articles en stock

VF CA12PD10S
VF CA12PD20S
VF CA12PD30S
VF CA19PD5S
VF CA19PD10S
VF CA19PD20S
VF CA19PD30S

Attention ! Pour les articles non disponibles en stock, la quantité minimum de commande est égale à 50 pièces.

IMPORTANT : Toujours couper la tension du circuit avant de débrancher le connecteur. Le connecteur n'est pas adapté pour le sectionnement des charges électriques.

Toutes les mesures sont indiquées en mm

→ Les fichiers 2D et 3D sont disponibles sur www.pizzato.com

Connecteurs M23 femelle à câbler



Caractéristiques :

- Corps connecteur en métal nickelé
- Contacts dorés
- Versions à 12 ou 19 pôles

Tension maximale d'utilisation : 250 Vac (12 pôles)
100 Vac (19 pôles)
Courant maximal d'utilisation : 8 A
Degré de protection : IP67 selon EN 60529
IP69K selon ISO 20653
Température ambiante : -40°C ... +125°C
Coupe de serrage bague : de 1 à 1,5 Nm
Degré de pollution : 3

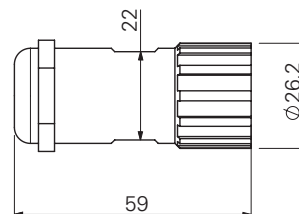

Configuration des broches

12 pôles

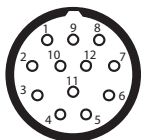

numérotation horaire

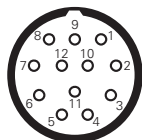

numérotation antihoraire

19 pôles

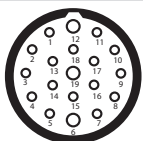

numérotation horaire



Article	Description
VF AC2205	Clé de montage

Note : Article nécessaire pour l'ouverture et le câblage du connecteur.

Structure du code

Attention ! La possibilité de combiner les numéros de référence n'implique pas la disponibilité effective des produits. Contacter notre bureau de distribution.

VF CBSM12TC07

Type de raccord

S M23x1

Matériau corps

M métal

Nombre de pôles

12 12 pôles

19 19 pôles

Type de connecteur

T droit, numérotation horaire (standard)

D droit, numérotation antihoraire

Diamètre de câble

07 de Ø 7 à Ø 12 mm

Type de connexion des broches

C à sertir (standard) de 0,34 à 1 mm²

S à souder de 0,34 à 1 mm²

Note : Pour les connexions à sertir, utiliser une pince à sertir adaptée (p. ex. Knipex, code article 97 52 63).

Articles en stock

VF CBSM12TC07

VF CBSM19TC07

VF CBSM12TS07

IMPORTANT : Toujours couper la tension du circuit avant de débrancher le connecteur. Le connecteur n'est pas adapté pour le sectionnement des charges électriques.

Toutes les mesures sont indiquées en mm

→ Les fichiers 2D et 3D sont disponibles sur www.pizzato.com

Connecteurs M23 mâle-femelle avec câble



Caractéristiques :

- Corps connecteur en polyuréthane
- Conducteurs en cuivre étamé de classe 5 selon IEC 60228
- Contacts dorés
- Bague autobloquante anti-vibrations
- Câble avec gaine en PVC selon IEC 60332-1-2 (ignifuge)

Tension maximale d'utilisation :	63 Vac
Courant maximal d'utilisation avec 19 pôles :	8 A x 0,75 mm ² + 4 A x 0,34 mm ² (22 AWG), courants applicables par conducteur
Degré de protection :	IP67 selon EN 60529 IP69K selon ISO 20653 (Protéger les câbles des jets directs sous haute pression et haute température)
Température ambiante :	-5°C ... +70°C
Section des conducteurs :	17x0,34 mm ² + 2x0,75 mm ²
Rayon minimal de courbure :	> diamètre câble x 15
Coupe de serrage bague :	1 ... 1,5 Nm

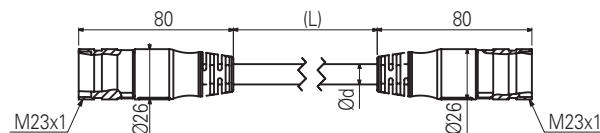

Configuration des conducteurs

19 pôles mâle

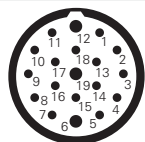

19 pôles femelle

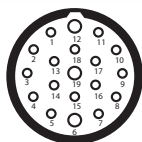

Structure du code

Attention ! La possibilité de combiner les numéros de référence n'implique pas la disponibilité effective des produits. Contacter notre bureau de distribution.

VF CA19PD5S-SD

Nombre de pôles

19 19 pôles

Type de raccord

S M23x1

Revêtement de la gaine

P PVC

Longueur du câble (L)

5 5 mètres

10 10 mètres

20 20 mètres

Autres longueurs sur demande.

Type de connecteur

D droit

IMPORTANT : Toujours couper la tension du circuit avant de débrancher le connecteur. Le connecteur n'est pas adapté pour le sectionnement des charges électriques.

Toutes les mesures sont indiquées en mm

→ Les fichiers 2D et 3D sont disponibles sur www.pizzato.com

Connecteurs M8 femelle avec câble



Caractéristiques :

- Corps connecteur en polyuréthane
- Conducteurs en cuivre de classe 6 selon IEC 60228
- Contacts dorés
- Bague autobloquante anti-vibrations
- Câble de haute flexibilité adapté pour utilisation en chaîne porte-câble, avec gaine en PVC résistant à l'huile ou PUR, conforme IEC 60332-1-2

Tension maximale d'utilisation : 60 Vac / 75 Vdc

Courant maximal d'utilisation : 4 A

Degré de protection : IP67 selon EN 60529
IP69K selon ISO 20653
(Protéger les câbles des jets directs sous haute pression et haute température)

Température ambiante : -25°C ... +80°C en pose fixe
-15°C ... +80°C en pose mobile

Section des conducteurs : 0,25 mm² (23 AWG)

Rayon minimal de courbure : > diamètre câble x 15

Coupe de serrage bague : 0.3 ... 0,5 Nm

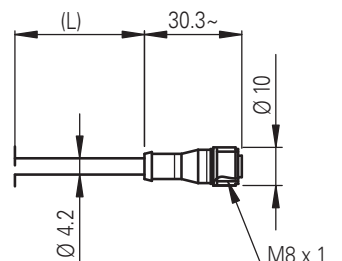

Configuration des conducteurs

4 pôles

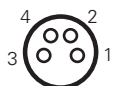

Broche	Couleur
1	Marron
2	Blanc
3	Bleu
4	Noir

Structure du code

Attention ! La possibilité de combiner les numéros de référence n'implique pas la disponibilité effective des produits. Contacter notre bureau de distribution.

VF CA4PD3K

Nombre de pôles

4 4 pôles

Type de raccord

K M8x1

Revêtement de la gaine

P PVC (standard)

U PUR

Longueur du câble (L)

1 1 mètre

2 2 mètres

3 3 mètres (standard)

4 4 mètres

5 5 mètres (standard)

...

10 10 mètres

Autres longueurs sur demande.

Articles en stock

VF CA4PD3K

VF CA4PD5K

Attention !

Pour les articles non disponibles en stock, la quantité minimum de commande est égale à 100 pièces.

IMPORTANT : Toujours couper la tension du circuit avant de débrancher le connecteur. Le connecteur n'est pas adapté pour le sectionnement des charges électriques.

Toutes les mesures sont indiquées en mm

→ Les fichiers 2D et 3D sont disponibles sur www.pizzato.com

Presse-étoupes anti-arrachement

Conditionnements de **10 pièces**

La technologie de construction particulière permet à ce type de presse-étoupe d'avoir une tenue élevée à la traction du câble. Chaque presse-étoupe est en mesure d'accepter une vaste gamme de diamètres de câble. Adapté exclusivement aux câbles de section circulaire.

Caractéristiques :

Matériau corps et bague : technopolymère sans halogènes
 Degré de protection : IP67 selon EN 60529
 Couple de serrage : de 3 à 4 Nm (PG 13,5/M20)
 de 2 à 2,5 Nm (PG 11/M16)

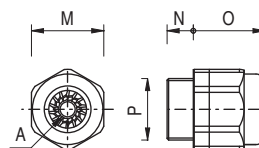

	Article	Description	A	⬡M	N	O	P
Filetages métriques	VF PAM25C7N	Presse-étoupe M25x1,5 pour un câble de Ø 10 à Ø 17 mm	○	33	10	31	M25x1,5
	VF PAM20C6N	Presse-étoupe M20x1,5 pour un câble de Ø 6 à Ø 12 mm	○	24	9	24	M20x1,5
	VF PAM20C5N	Presse-étoupe M20x1,5 pour un câble de Ø 5 à Ø 10 mm	○	24	9	24	M20x1,5
	VF PAM20C3N	Presse-étoupe M20x1,5 pour un câble de Ø 3 à Ø 7 mm	○	24	9	24	M20x1,5
	VF PAM16C5N	Presse-étoupe M16x1,5 pour un câble de Ø 5 à Ø 10 mm	○	22	7,5	23	M16x1,5
	VF PAM16C4N	Presse-étoupe M16x1,5 pour un câble de Ø 4 à Ø 8 mm	○	22	7,5	23	M16x1,5
	VF PAM16C3N	Presse-étoupe M16x1,5 pour un câble de Ø 3 à Ø 7 mm	○	22	7,5	23	M16x1,5
	VF PAM20CBN	Presse-étoupe multi-trous M20x1,5 pour 2 câbles de Ø 3 à Ø 5 mm	⊙	24	9	23	M20x1,5
	VF PAM20CDN	Presse-étoupe multi-trous M20x1,5 pour 3 câbles de Ø 1 à Ø 4 mm	⊙	24	9	23	M20x1,5
	VF PAM20CEN	Presse-étoupe multi-trous M20x1,5 pour 3 câbles de Ø 3 à Ø 5 mm	⊙	24	9	23	M20x1,5
	VF PAM20CFN	Presse-étoupe multi-trous M20x1,5 pour 4 câbles de Ø 1 à Ø 4 mm	⊙	22	9	23	M20x1,5
Filetages PG	VF PAP13C6N	Presse-étoupe PG 13,5 pour un câble de Ø 6 à Ø 12 mm	○	24	9	24	PG 13,5
	VF PAP13C5N	Presse-étoupe PG 13,5 pour un câble de Ø 5 à Ø 10 mm	○	24	9	24	PG 13,5
	VF PAP13C3N	Presse-étoupe PG 13,5 pour un câble de Ø 3 à Ø 7 mm	○	24	9	24	PG 13,5
	VF PAP11C5N	Presse-étoupe PG 11 pour un câble de Ø 5 à Ø 10 mm	○	22	7,5	23	PG 11
	VF PAP11C4N	Presse-étoupe PG 11 pour un câble de Ø 4 à Ø 8 mm	○	22	7,5	23	PG 11
	VF PAP11C3N	Presse-étoupe PG 11 pour un câble de Ø 3 à Ø 7 mm	○	22	7,5	23	PG 11

Adaptateurs de filetage

Conditionnements de **100 pièces**

Les adaptateurs de filetage permettent de satisfaire toute éventuelle demande d'interrupteurs avec taraudage différent de ceux habituellement disponibles en stock. De cette manière, en gardant en stock une seule réserve de produits et plusieurs types d'adaptateurs, il est possible d'offrir au client le même produit avec différents types de raccords filetés.

Caractéristiques :

Matériau corps : technopolymère renforcé à la fibre de verre
 Couple de serrage : de 3 à 4 Nm

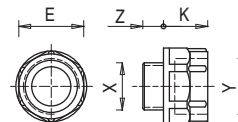

Article	Description	X	Y	Z	K	⬡E
VF ADPG13-PG11	Adaptateur de PG 13,5 à PG 11	PG 13,5	PG 11	9	12	22
VF ADPG13-M20	Adaptateur de PG 13,5 à M20x1,5	PG 13,5	M20x1,5	9	14	24
VF ADPG13-1/2NPT	Adaptateur de PG 13,5 à 1/2 NPT	PG 13,5	1/2 NPT	9	14	24
VF ADPG11-1/2NPT	Adaptateur de PG 11 à 1/2 NPT	PG 11	1/2 NPT	7	14	24
VF ADPG11-PG13	Adaptateur de PG 11 à PG 13,5	PG 11	PG 13,5	7	14	24
VF ADM20-1/2NPT	Adaptateur de M20x1,5 à 1/2 NPT	M20x1,5	1/2 NPT	9	14	24

Bouchons de protection

Conditionnements de **10 pièces****Caractéristiques :**

Matériau corps : technopolymère autoextinguible
 Degré de protection : IP67 selon EN 60529
 IP69K selon ISO 20653
 Couple de serrage : de 1,2 à 1,6 Nm
 Empreinte en croix : PH3

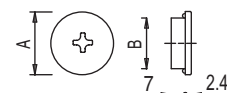

Article	Description	A	B
VF PTM20	Bouchon de protection M20x1,5	24	M20x1,5
VF PTG13.5	Bouchon de protection PG13,5	24	PG 13,5

Écrous filetés

Conditionnements de **10 pièces****Caractéristiques :**

Couple de serrage : de 1,2 à 2 Nm

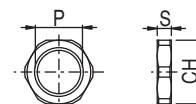

	Article	Description	S	CH	P
Plastique	VF DFPM25	Écrou en technopolymère fileté M25x1,5	6	32	M25x1,5
	VF DFPM20	Écrou en technopolymère fileté M20x1,5	6	27	M20x1,5
	VF DFPM16	Écrou en technopolymère fileté M16x1,5	5	22	M16x1,5
	VF DFPP13	Écrou en technopolymère fileté PG13,5	6	27	PG 13,5
Métal	VF DFMM20	Écrou en laiton nickelé fileté M20x1,5	3	23	M20x1,5

Bouchons passe-câble

Conditionnements de **100 pièces****Caractéristiques :**

Matériau corps : technopolymère
 Degré de protection : IP54 selon EN 60529
 Couple de serrage : de 0,8 à 1 Nm

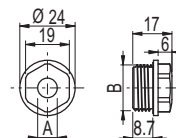

Note : Utiliser une clé à tube pour le serrage.

Article	Description	A	B
VF PFM20C8N	Bouchon passe-câble pour un câble de Ø 8 à Ø 12 mm, avec filetage M20x1,5	7,5	M20x1,5
VF PFM20C4N	Bouchon passe-câble pour un câble de Ø 4 à Ø 8 mm, avec filetage M20x1,5	3,5	M20x1,5

Protection anti-manipulation pour connecteurs M12

Conditionnements de 10 pièces

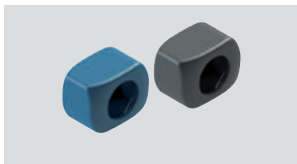
**Caractéristiques :**

Ces protections sont composées de deux demi-coques identiques, elles sont encliquetées sur les connecteurs des dispositifs de manière à rendre leur accès impossible. Elles ne peuvent être retirées qu'en les détruisant, si bien que toute tentative de manipulation sera immédiatement évidente.

L'installation de la protection est rapide et facile, les deux coquilles s'assemblant avec une légère pression.

Les protections sont adaptées à tous les dispositifs dotés d'un connecteur M12 (par exemple : dans les séries NS, ST, SR), mais elles peuvent également être utilisées pour les jonctions de câbles mâle-femelle.

Pour l'utilisation dans l'industrie alimentaire, une version réalisée en plastique détectable est disponible. Ce matériau être facilement décelé pendant le traitement grâce aux technologies les plus courantes de vision optique, à rayons X ou de détection de métaux.

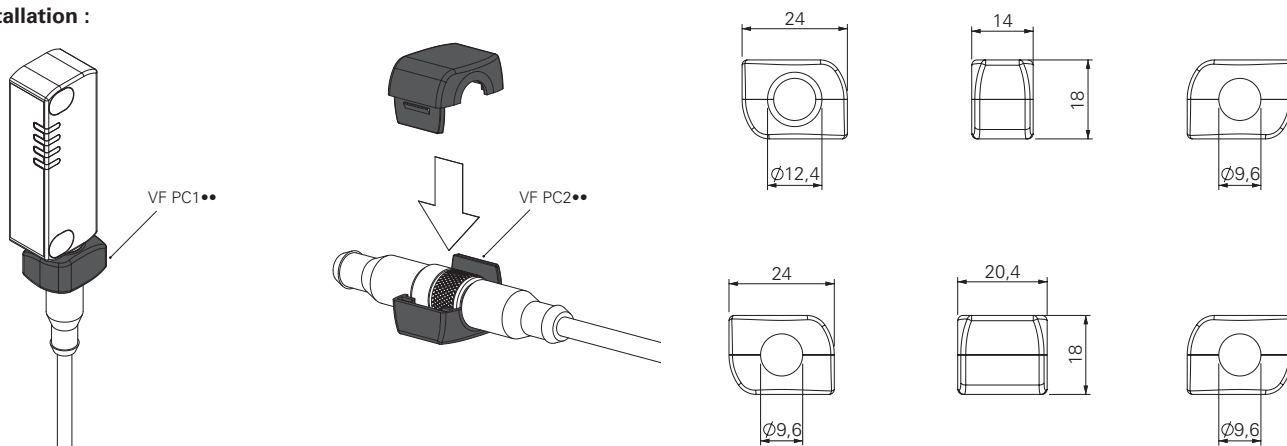
Installation :

Article	Description	Couleur / matériau
VF PC1A9	Protection anti-manipulation pour connecteur côté appareil	● Technopolymère gris
VF PC2A9	Protection anti-manipulation pour connecteur mâle - femelle	● Technopolymère gris
VF PC1B6	Protection anti-manipulation pour connecteur côté appareil	● Technopolymère bleu détectable
VF PC2B6	Protection anti-manipulation pour connecteur mâle - femelle	● Technopolymère bleu détectable

Indicateurs lumineux à LED

Conditionnements de **5 pièces**

Ces indicateurs lumineux avec LED de grande luminosité sont utilisés pour visualiser les variations d'état d'un contact électrique placé à l'intérieur de l'interrupteur. Ils peuvent être installés sur les interrupteurs des séries FL, FX, FZ, FW, FG, FY, NG ou FS en les vissant sur l'une des entrées non utilisées pour le passage des câbles électriques ; leurs fonctions sont multiples : par exemple, ils permettent de voir de loin si l'interrupteur a été actionné, si la protection a été correctement fermée ou non, ou encore si la protection est verrouillée ou déverrouillée.

Leur partie interne peut tourner de manière à pouvoir être câblée et donc vissée sur l'interrupteur sans courir le risque d'entortiller les fils.

Caractéristiques :

Degré de protection :	IP67 selon EN 60529
Température ambiante :	IP69K selon ISO 20653
Tension d'utilisation U_n :	-25°C ... +70°C
	24 Vac/dc (10 mA)
	120 Vac (20 mA)
	230 Vac (20 mA)
Tolérance sur les tensions d'alimentation :	$\pm 15\%$ d' U_n
Courant d'utilisation :	10 mA
Connectique :	à ressort de type PUSH-IN
Section des fils et torons avec embout :	1 x 0,34 mm ² min. (1 x AWG 24)
	1 x 1,5 mm ² max. (1 x AWG 16)
Section des conducteurs avec embout préisolé :	1 x 0,34 mm ² min. (1 x AWG 24)
	1 x 0,75 mm ² max. (1 x AWG 18)
Couple de serrage.	de 1,2 à 2 Nm
Longueur de dénudage des fils (x) :	min. : 8 mm
	max. : 12 mm

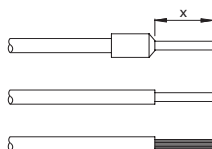
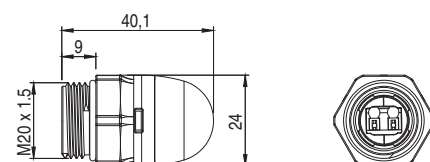

Exemples d'application

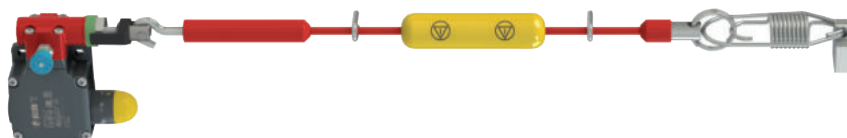

Indication de l'état pour interrupteur de sécurité à câble

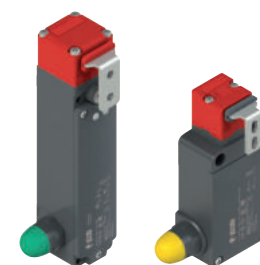

Indication d'une porte déverrouillée

Structure du code

Attention ! La possibilité de combiner les numéros de référence n'implique pas la disponibilité effective des produits. Contacter notre bureau de distribution

VF SL1A3PA1

Tension de fonctionnement	
1	24 Vac/dc
3	120 Vac
4	230 Vac

Type de source lumineuse	
A	LED standard à lumière fixe

Forme du corps	
A	Hauteur totale 40 mm, verrine sphérique, filetage M20x1,5 mm

Type de connexion	
P	Bornier PUSH-IN

Couleur de la verrine	
2	Blanc
3	Rouge
4	Vert
5	Jaune

Articles en stock

VF SL1A3PA1
VF SL1A5PA1

Plaques de fixation



Plaque de fixation en métal, prévue pour fixer les interrupteurs avec actionnement à câble au plafond. La plaque est équipée de trous appropriés pour la fixation des interrupteurs des séries FD, FL, FC, FP, FR, FM, FZ, FX, FK. Elle est fournie sans vis.

Article	Description
VF SFP2	Plaque de fixation au plafond

Plaques de fixation



Plaque de fixation (avec vis de fixation) équipée de grandes fentes pour le réglage du point d'intervention. Chaque plaque a un double couple de trous de fixation, un à utiliser avec les interrupteurs standard et l'autre avec les interrupteurs avec réarmement. De cette manière, l'actionneur se placera toujours au même endroit final.

Article	Description
VF SFP1	Plaque de fixation (série FR)
VF SFP3	Plaque de fixation (série FX)

Vis de sécurité Torx

Conditionnements de **10 pièces**

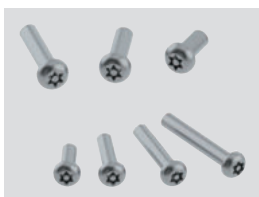

Vis bombées, empreinte Torx avec téton, en acier inox.

Appliquer du frein filet s'il le faut pour des applications en conformité avec la norme EN ISO 14119.

Article	Description
VF VAM4X10BX-X	Vis M4x10, avec empreinte Torx T20, AISI 304
VF VAM4X15BX-X	Vis M4x15, avec empreinte Torx T20, AISI 304
VF VAM4X20BX-X	Vis M4x20, avec empreinte Torx T20, AISI 304
VF VAM4X25BX-X	Vis M4x25, avec empreinte Torx T20, AISI 304
VF VAM4X30BX-X	Vis M4x30, avec empreinte Torx T20, AISI 304
VF VAM5X10BX-X	Vis M5x10, avec empreinte Torx T25, AISI 304
VF VAM5X15BX-X	Vis M5x15, avec empreinte Torx T25, AISI 304
VF VAM5X20BX-X	Vis M5x20, avec empreinte Torx T25, AISI 304
VF VAM5X25BX-X	Vis M5x25, avec empreinte Torx T25, AISI 304
VF VAM5X35BX-X	Vis M5x35, avec empreinte Torx T25, AISI 304
VF VAM5X45BX-X	Vis M5x45, avec empreinte Torx T25, AISI 304

Vis de sécurité OneWay

Conditionnements de **10 pièces**



Vis OneWay bombées en acier inox.

Ce type de vis ne peut être ni retiré ni forcé au moyen d'outils classiques. Idéal pour fixer les actionneurs de dispositifs de sécurité selon EN ISO 14119.

Article	Description
VF VAM4X10BW-X	Vis M4x10, avec empreinte OneWay, AISI 304
VF VAM4X15BW-X	Vis M4x15, avec empreinte OneWay, AISI 304
VF VAM4X20BW-X	Vis M4x20, avec empreinte OneWay, AISI 304
VF VAM4X25BW-X	Vis M4x25, avec empreinte OneWay, AISI 304
VF VAM5X10BW-X	Vis M5x10, avec empreinte OneWay, AISI 304
VF VAM5X15BW-X	Vis M5x15, avec empreinte OneWay, AISI 304
VF VAM5X20BW-X	Vis M5x20, avec empreinte OneWay, AISI 304
VF VAM5X25BW-X	Vis M5x25, avec empreinte OneWay, AISI 304

Inserts pour vis Torx de sécurité

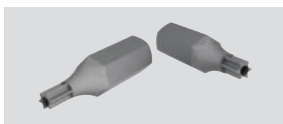

Inserts pour vis de sécurité Torx avec téton, 1/4" hexagonaux.

Article	Description
VF VAIT1T20	Insert pour vis M4 avec empreinte Torx T20
VF VAIT1T25	Insert pour vis M5 avec empreinte Torx T25
VF VAIT1T30	Insert pour vis M6 avec empreinte Torx T30

Boîte de dérivation pour la connexion en série de jusqu'à 4 dispositifs

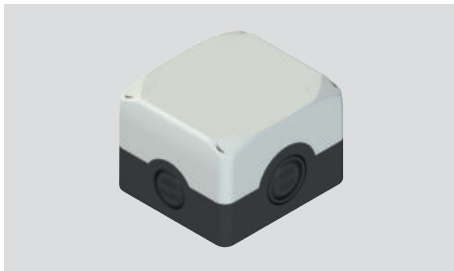

Cet accessoire permet de connecter facilement et précisément jusqu'à 4 dispositifs en série. Grâce aux bornes numérotées et au circuit interne, il suffit de raccorder les conducteurs dans les fentes prévues à cet effet avec les raccordements à ressort pratiques et rapides de type PUSH-IN.

Grâce aux quatre micro-interrupteurs internes, il est possible de diriger facilement et immédiatement les sorties de signalisation du dispositif (protecteur ouvert ou fermé, verrouillé ou non verrouillé) vers l'un des quatre canaux auxiliaires disponibles et de gérer les informations pour chaque canal indépendamment les uns des autres via un PLC.

Caractéristiques :

Matériau : Polycarbonate anti-choc autoextinguible à double isolation, résistant aux rayons UV renforcé à la fibre de verre

Matériau vis : Acier inox

Degré de protection : IP67 selon EN 60529, IP69K selon ISO 20653, avec presse-étoupe de degré de protection égal ou supérieur

Entrées des câbles : 2 entrées latérales à défoncement M20 - 1/2 NPT
2 entrées latérales à défoncement M20 - 1/2 NPT - M25
2 entrées de base à défoncement M16

Température ambiante : -40°C ... +80°C

Couple de serrage des vis du couvercle : de 1 à 1,4 Nm

Connectique : à ressort de type PUSH-IN

Section des fils et torons avec embout : 1 x 0,34 mm² min. (1 x AWG 24)
1 x 1,5 mm² max. (1 x AWG 16)

Section des conducteurs avec embout préisolé : 1 x 0,34 mm² min. (1 x AWG 24)
1 x 0,75 mm² max. (1 x AWG 18)

Longueur de dénudage des fils (x) : min. : 8 mm
max. : 12 mm



Configuration des conducteurs

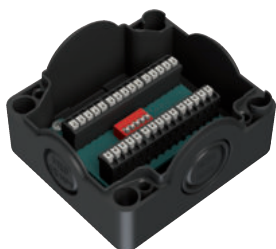
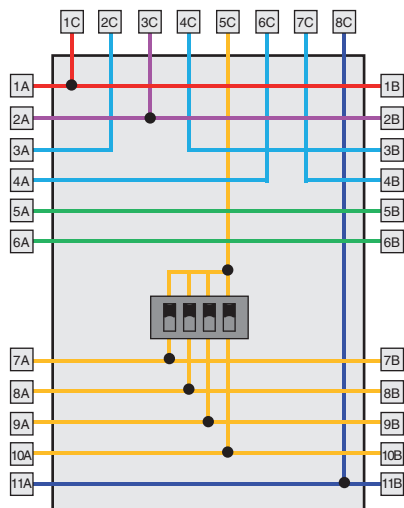

Article	Description
VF CY302P0	Boîte de dérivation pour la connexion en série de jusqu'à 4 dispositifs

Boîte à bornes	Connexion	Boîte à bornes	Connexion
1A / 1B	A1	1C	A1
2A / 2B	A2	2C	OS1
3A / 3B	OS1 / IS1	3C	A2
4A / 4B	OS2 / IS2	4C	IS1
5A / 5B	Connexion auxiliaire	5C	O3
6A / 6B	Connexion auxiliaire	6C	O4
7A / 7B	OAU1	7C	OS2
8A / 8B	OAU2	8C	IS2
9A / 9B	OAU3		I4
10A / 10B	OAU4		
11A / 11B	I4		

Exemple de connexion en série de 4 interrupteurs série NG

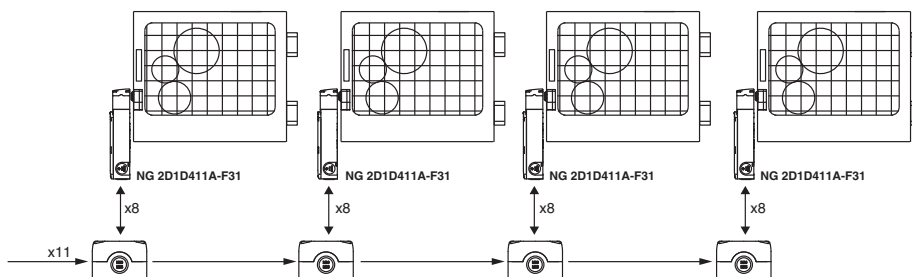

Schéma de raccordement

