

UniOP ePALM10

Le ePALM10 est un pupitre opérateur à la pointe de la technologie doté d'un clavier opérateur et d'un affichage graphique. Grâce à leur solide boîtier en polyamide offrant une haute résistance aux chocs et à l'environnement, les ePALM sont le choix idéal pour une utilisation en atelier.

Aperçu

- **Affichage Graphique 120 x 64 pixels (jusqu'à 8 lignes de 20 caractères)**
- **Affichage LCD translectif haute visibilité**
- **Clavier 27 touches**
- **Connexion aux bus de terrains**
- **Grande Capacité Mémoire (512 Ko Flash)**
- **Protection IP65**
- **Paramétrable avec UniOP Designer version 5.08**
- **Equipé d'un bouton d'arrêt d'urgence**
- **Equipé d'un bouton "homme-mort"**



Les pupitres opérateurs ePALM sont les produits portables de la gamme UniOP. Ils supportent toute la richesse des fonctionnalités de cette famille :

- Affichage LCD translectif assurant une visibilité optimale quelle que soient les conditions d'éclairage
- Programmation puissante et conviviale avec le logiciel UniOP Designer
- Support de plus de 130 drivers de communication
- Modules optionnels pour bus de terrain (Profibus DP, DeviceNet, CANopen, ...)
- Affichage dynamique de données sous forme numériques, textes et bargraphes
- Objets graphiques dynamiques
- Stockage de recettes
- Editeur de macros (clavier)
- Alarmes et historique d'alarmes
- Protection par 8 niveaux de mots de passe
- Impression de rapports sur imprimante série

De plus quelques caractéristiques uniques en font un appareil parfaitement adapté aux applications mobiles :

- Bouton d'arrêt d'urgence (Hardware)
- Boutons "homme mort" (Hardware)
- Câbles optionnels de haute qualité pour applications mobiles

Spécifications techniques

Affichage	ePALM10
Résolution graphique	120 x 64 pixels
Zone active d'affichage	66 x 33 mm
Lignes/colonnes	8 x 20
Hauteur de Caractères	-
Fontes variables	Oui
Nombre de caractères utilisateur	256
Réglage contraste	Logiciel
Réglage brillance	Non
Mémoire	
Mémoire utilisateur	512 Ko Flash
Extension mémoire utilisateur	-
Face avant	
Touches de Fonction	9
Touches Système	18
Ecran Tactile	Non
LEDs utilisateur	20
LEDs système	5
Connexions	
Port PC/Printer	oui
Port PLC	RS-232, RS-485, RS-422
Port Auxiliaires (bus de terrain et connexion Ethernet)	Oui, avec modules optionnels
Port clavier Externe	Non
Vitesse de transfert Programme	9600 – 38400 bauds
Fonctionnalités	
Taille d'une Page	32 lignes
Nombre de variables par page	Illimité
Mémoire recettes	32 Ko
Réseau UniNet	Client/Serveur
Alarmes	1024
Evènement historisés	256
Page d'information alarme	Oui
Mot de passe	Oui
Batterie	Oui. remplaçable par l'utilisateur (batterie lithium Duracell DL2430)
RTC (Hardware)	Oui
Economiseur d'écran	Non
Buzzer	Non

Tension d'alimentation	18 - 30 VDC
Consommation Maximum	~ 300 mA sous 24 VDC
Fusible	Automatique
Poids	~ 0.5 Kg (sans les câbles)
Température de fonctionnement	0 to 50 °C
Température de stockage	- 20 à +70 °C
Humidité (Fonctionnement et stockage)	5 – 95 % RH non-condensé
Protection	IP 65
Diamètre Maximum du câble	11.8 mm

Le produit est conçu pour une installation dans un environnement industriel :

Interférences émises EN 50081-2, 1993
 Immunité au bruit EN 50082-2, 1994

Dimensions

A	116 mm	4.56"
B	86 mm	3.38"
C	102 mm	4.01"
D	239 mm	9.41"

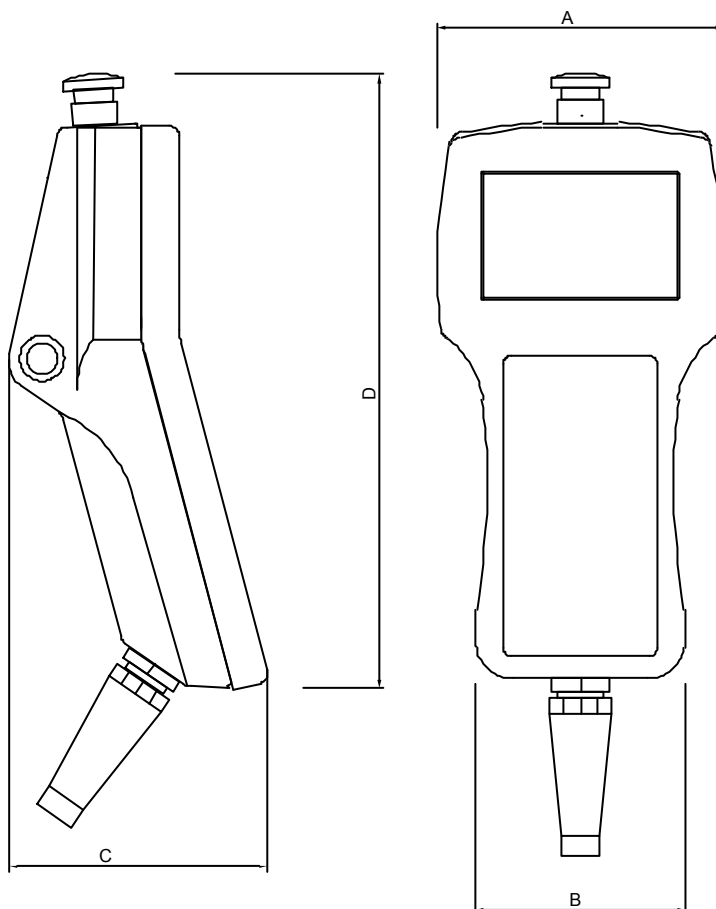

Connexions

Les produits supportent toutes les connexions standard UniOP (Port PC/Printer, Port PLC, Port Auxiliaire, alimentation) ainsi que certains signaux (Bouton d'arrêt d'urgence – double contact NC, bouton “homme mort” – un contact NO) sur le bornier interne du terminal.

Note: Le ePALM10 ne comporte pas l'interface boucle de courant sur le port PLC. Les modules de communication TCM04 (Interbus) et TCM10 (Ethernet) ne sont pas supportés.

Le bornier interne est un module détachable avec 5 blocs. La position des connecteurs et le nombre de contacts sont visibles dans le tableau ci-dessous

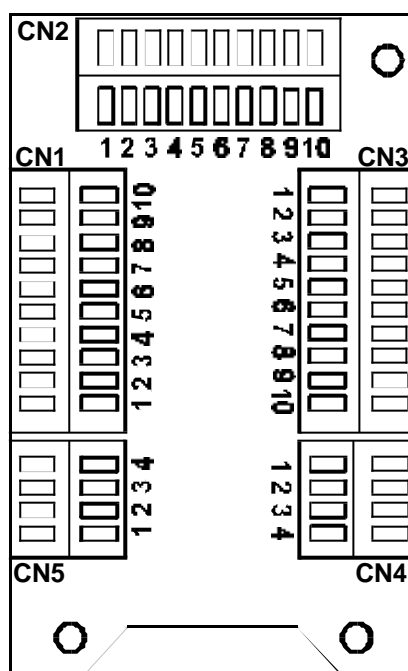

L'affectation des signaux dans les connecteurs est indiquée dans les tableaux ci-dessous. Les bornes indiquant "réservé" ne doivent pas être utilisés.

Port Auxiliaire CN1	
1	Port Auxiliaire pin 5
2	Port Auxiliaire pin 9
3	Port Auxiliaire pin 4
4	Port Auxiliaire pin 8
5	Port Auxiliaire pin 3
6	Port Auxiliaire pin 7
7	Port Auxiliaire pin 2
8	Port Auxiliaire pin 6
9	Port Auxiliaire pin 1
10	Réservé

Port CN2 PC/Printer	
1	Réservé
2	Réservé
3	Réservé
4	Réservé
5	Sortie +5V (max 100 mA)
6	GND
7	RXD
8	CTS
9	TXD
10	RTS

L'affectation du bornier CN1 est équivalente à celle du port auxiliaire de la version standard des produits "panel-mount". Cette correspondance sera utile pour adapter le câble "normal" lors de l'utilisation sur un appareil portable.

Port CN3 PLC	
1	CHA+
2	CHA-
3	CHB+
4	CHB-
5	Sortie +5V (max 100 mA)
6	GND
7	RXD
8	CTS
9	TXD
10	RTS

Alimentation CN4	
1	+24 VDC
2	Commun
3	Réservé
4	PE

Signaux additionnels CN5	
1	Bouton "homme-mort" (contact NO)
2	Bouton "homme-mort" (contact NO)
3	Réservé
4	Réservé

Le bouton d'arrêt d'urgence est directement sur le câble, les signaux correspondants ne sont pas listés dans les connecteurs.

Le ePALM10-0061 possède un câble de communication d'une largeur de 5 mètres. Ce câble n'ayant pas de connecteur en bout est prévu pour être raccordé directement sur les borniers de l'armoire. (Codification par couleur selon le tableau ci-dessous.)

Signal	Couleur	Section mm ²	AWG (approx)
Alimentation			
+24 VDC	Rouge	0.5	20
Commun	Noir	0.5	20
Port PC/Printer			
GND	Gris	0.14	26
RXD	Orange	0.14	26
CTS	Marron	0.14	26
TXD	Blanc	0.14	26
RTS	Rose	0.14	26
Port PLC			
CHA+	Bleu-Rouge	0.14	26
CHA-	Bleu-Noir	0.14	26
CHB+	Violet-Rouge	0.14	26
CHB-	Violet-Noir	0.14	26
+5V sortie	Rouge	0.14	26
GND	Noir	0.14	26
RXD	Marron-Rose	0.14	26
CTS	Vert-Rose	0.14	26
TXD	Orange-Rose	0.14	26
RTS	Jaune-Rose	0.14	26
Signaux additionnels			
Bouton "homme-mort"	Bleu-Noir	0.35	22
Bouton "homme-mort"	Bleu	0.35	22

Arrêt d'urgence			
Arrêt d'urgence 1	Vert	1	17
Arrêt d'urgence 2	Jaune	1	17
Arrêt d'urgence 3	Marron	1	17
Arrêt d'urgence 4	Orange	1	17

Le layout du câble de communication est indiqué dans le tableau ci-dessous. A noter que le tore ferrite est nécessaire.

Note: la connexion du bouton d'arrêt d'urgence n'est préconisée que pour les connexions aux circuits de faible voltage (moins de 48 VDC).

La disposition standard du câble des ePALM10-0061 comporte les signaux des Ports PC/Printer et les signaux du port PLC. Cela permettra, sans autre modification, de se connecter à l'appareil pour la programmation et de configurer une connexion avec des appareils en RS-232, RS-422 & RS-485. S'il y a une connexion au port auxiliaires, les connexions câblées sur le port PLC devront basculer sur le port auxiliaire.

Quand la communication RS-422 ou RS-485 est utilisée, il est recommandé de ne pas laisser le RXD et les signaux CTS "en l'air" (pas utilisé dans cette condition). Le signal RXD doit être connecté au GND, le signal CTS doit être connecté à la sortie de +5V.

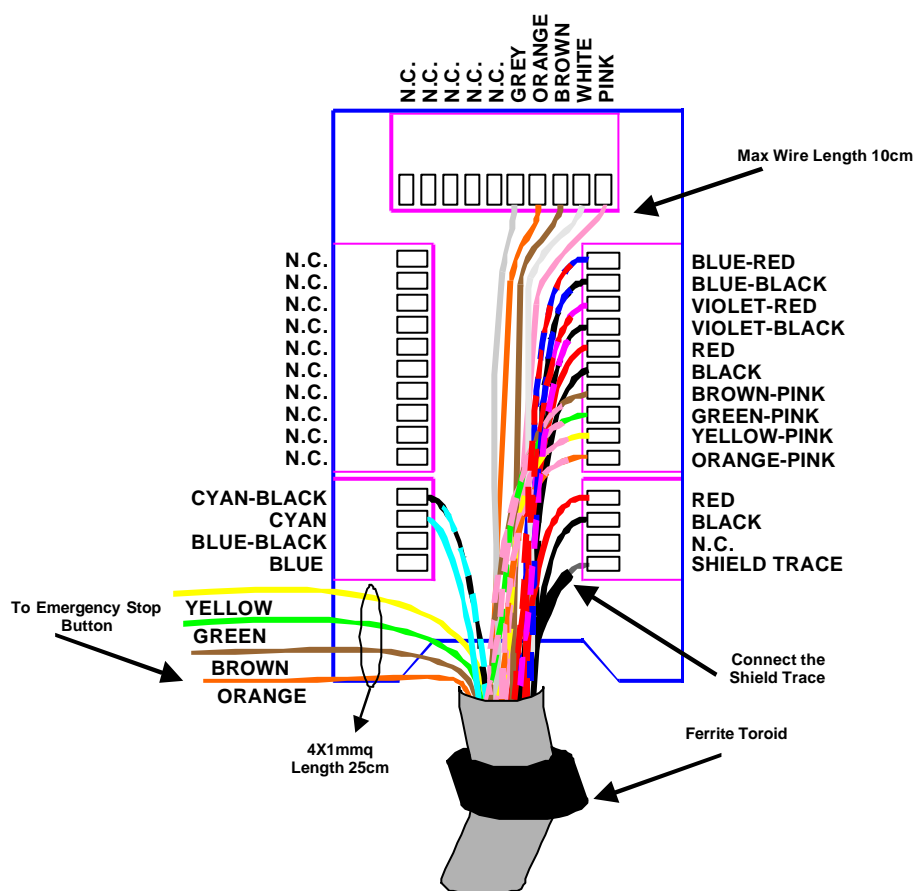





Le ePALM10-0060 n'inclut pas le câble de communication. L'utilisateur devra constituer son câblage selon le schéma. A noter que le tore ferrite (inclus dans l'emballage de l'ePALM10) doit être utilisé.

Leds et Clavier

Le clavier standard des pupitres ePALM est représenté sur la figure ci-dessous.
Des plastrons personnalisables peuvent également être réalisés à la demande. (Nous contacter pour de plus amples informations).





Il y a plusieurs LEDs dédiées sur la face avant de l'appareil. Les fonctions sont décrites dans le tableau ci-dessous.

LED	Couleur	Etat	Signification
	rouge	OFF	Aucun problème matériel détecté
		CLIGNOTE	Batterie faible
	verte	OFF	Aucune touche active
		ON	Lorsqu'une touche est activée (retour visuel)
	verte	OFF	Défaut de matériel
		ON	Appareil en fonctionnement
	verte	CLIGNOTE	Erreur de communication
		ON	Communication OK
	rouge	OFF	Aucune alarme
		CLIGNOTE	Alarme nécessitant un acquittement
		ON	Alarme active

Mapping de la zone RDA.

LED	Touche
L1	F1
L2	F2
L3	F3
L4	F4
L5	F5
L6	F6
L7	F7
L8	F8
L9	F9
L10	
L11	
L12	
L13	
L14	
L15	
L16	

LED	Touche
L17	
L18	1
L19	2
L20	3 / 
L21	4
L22	5
L23	6 / 
L24	7
L25	8
L26	9 / 
L27	.
L28	+/-
L29	
L30	
L31	
L32	

Remplacement de la batterie

Une batterie lithium est nécessaire pour le back-up des données. Les informations suivantes sont maintenue par la batterie :

- Horloge temps réelle (hardware)
- Historique des évènements
- Recettes

Note : remplacer la batterie causera la perte des données sauvegardée par la batterie.

Pour remplacer la batterie, suivre la procédure suivante :

- 1) Couper l'alimentation de l'appareil
- 2) Retirer les 6 vis pour retirer le boîtier plastique
- 3) Ouvrir l'appareil; la batterie est localisée sur le CPU
- 4) Enlever la batterie
- 5) Remplacer la batterie par une autre
- 6) Fermer l'appareil
- 7) Rétablir le courant et vérifier que l'état de la batterie

Accessoires

- Crochets existant en deux versions, AHOOK01 sans aimant & AHOOK02 avec aimant.

Informations

ePALM10-0060
ePALM10-0061
CA200
AHOOK01
AHOOK02

ePALM10 HMI sans câble
ePALM10 HMI avec câble (largeur 5 mètres)
Câble pour ePALM10 (largeur 5 mètres)
Crochet sans aimant
Crochet avec aimant