

DETECTEURS PHOTOELECTRIQUES SUB-MINIATURES

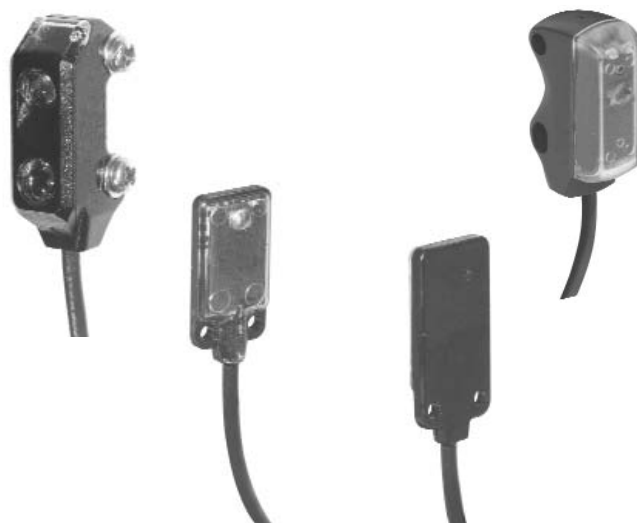
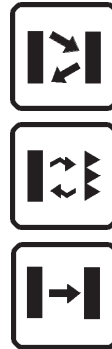

- *Proximité 20 et 30 mm, réflect polarisé 50 cm et barrage 1.2 m*
- *Boîtier fin avec optiques latérales ou format ultra plat*
- *Emission rouge visible sur tous les modèles pour un alignement aisé*
- *Sortie amplifiée NPN ou PNP avec connexion câble 3 fils*

SERIES SM123

Les nouvelles séries **SM123** offrent une gamme complète de détecteurs photoélectriques sub-miniatures amplifiés, idéals pour l'installation dans des espaces réduits ou en présence d'obstacles mécaniques particuliers.

Les dimensions extrêmement compactes ne limitent pas les performances en détection, qui répondent à la plupart des applications de l'automatisation dans l'emballage, l'assemblage, l'impression etc. telles que dans la distribution automatique et les distributeurs alimentaires.

Les modèles **SM1** sont en proximité focalisée fixe de 20 mm qui, grâce à leur boîtier étroit avec optiques latérales, est une alternative intéressante aux systèmes de fibres optiques.

Les modèles **SM2** présentent quant à eux un format ultra plat d'une épaisseur inférieure à 5 mm et offrent une proximité focalisée fixe de 30 mm, ainsi qu'un système barrage avec une distance opérationnelle atteignant 1,2 m.

Les modèles **SM3** présentent également un boîtier étroit avec optiques latérales, mais intègrent un optique coaxiale, réflect polarisé de portée 50 cm ou fonction optique barrage de 1.2 m.

Tous les détecteurs sub-miniatures des séries **SM123** ont une émission visible rouge et sont disponibles en versions NPN ou PNP, avec à la fois 3 fils et connexion câble de 2 m. Le boîtier plastique ABS garantit un degré de protection IP67.



SM123 DETECTEURS PHOTOELECTRIQUES SUB-MINIATURES



SM1: un détecteur complet aux dimensions d'une fibre optique

SM2: réflect polarisé coaxial et détecteurs barrage en format sub-miniature pour détection de haute résolution



SM3: un détecteur complet aux dimensions d'un timbre poste



DIMENSIONS

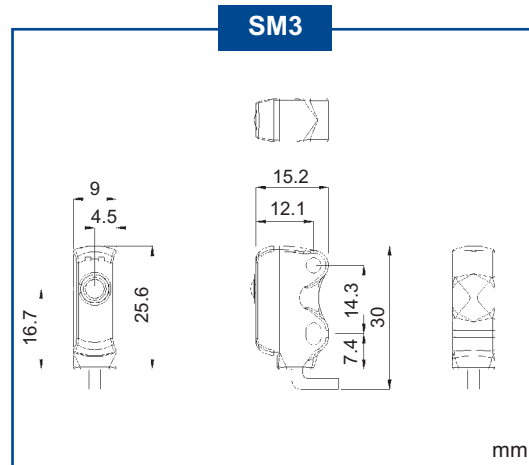
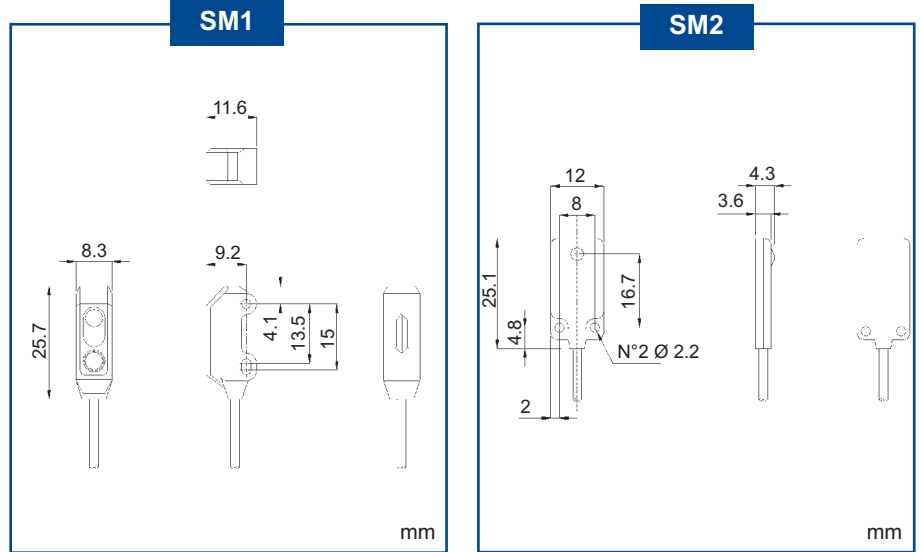

ACCESSOIRES

Pour les accessoires concernés, se référer à la section accessoires de cette documentation

CONNEXIONS

SORTIE PNP

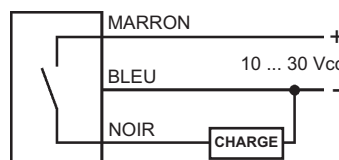

SORTIE NPN

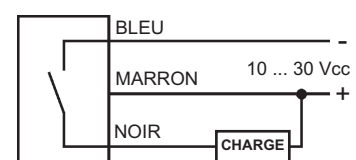

EMETTEUR

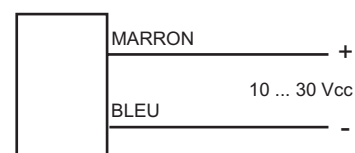

CARACTERISTIQUES TECHNIQUES

TABLEAU DE SELECTION

		SM1-PR-2-D00-PL	SM1-PR-2-D00-NL	SM2-PR-2-FG00-PD	SM2-PR-2-FG00-ND	SM2-PR-2-D00-PL	SM2-PR-2-D00-NL	SM2-PR-2-FG00-PD	SM2-PR-2-FG00-ND	SM3-PR-2-B00-PL	SM3-PR-2-B00-NL	SM3-PR-2-B00-PD	SM3-PR-2-B00-ND
Alimentation :	10 ... 30 Vcc ²	●	●	●	●	●	●	●	●	●	●	●	●
Consommation :	25 mA max.	●	●	●	●	●	●	●	●	●	●	●	●
Emission :	630 nm	●											
	660 nm			●	●	●	●	●	●				
	680 nm									●	●	●	●
Distance de détection focalisée fixe :	3 ... 20 mm ¹	●	●										
	3 ... 30 mm ¹				●								
Distance de détection réflex polarisée :	0 ... 50 cm (sur R20) ³									●	●	●	●
Distance de détection barrage :	0 ... 1,2 m			●	●			●	●				
Indicateurs :	Led de sortie jaune	●	●	●	●	●	●	●	●	●	●	●	●
	Led de stabilité verte	●	●	●	●	●	●	●	●	●	●	●	●
	Led marche/erreur verte	●	●	●	●	●	●	●	●	●	●	●	●
Type de sortie :	PNP	●	●	●	●	●	●	●	●	●	●	●	●
	NPN		●		●		●		●		●		●
Mode de détection :	sombre		●		●		●		●		●		●
	clair	●	●	●	●	●	●	●	●	●	●	●	●
Tension de saturation :	< 0,5 V à 50 mA	●	●	●	●	●	●	●	●	●	●	●	●
Courant de sortie :	50 mA max.	●	●	●	●	●	●	●	●	●	●	●	●
Temps de réponse :	1 ms	●	●	●	●	●	●	●	●	●	●	●	●
Fréquence de commutation :	500 Hz	●	●	●	●	●	●	●	●	●	●	●	●
Connexion :	câble 2 m	●	●	●	●	●	●	●	●	●	●	●	●
Protection électrique :	classe 2	●	●	●	●	●	●	●	●	●	●	●	●
Protection mécanique :	IP67 ⁴	●	●	●	●	●	●	●	●	●	●	●	●
Systèmes de protection :	A, B	●	●	●	●	●	●	●	●	●	●	●	●
Matériau boîtier :	ABS	●	●	●	●	●	●	●	●	●	●	●	●
Matériau lentille :	PMMA	●	●	●	●	●	●	●	●	●	●	●	●
	verre									●	●	●	●
Poids :	16 g	●	●										
	18 g			●	●							●	●
	33 g							●	●			●	●
Température fonctionnement :	-20 ... +55°C	●	●	●	●	●	●	●	●	●	●	●	●
Température stockage :	-25 ... +70°C	●	●	●	●	●	●	●	●	●	●	●	●
Norme de référence :	EN 60947-5-2	●	●	●	●	●	●	●	●	●	●	●	●

proximité focalisée fixe		
SM1-PR-2-D00-PL	PNP - clair	95B000100
SM1-PR-2-D00-NL	NPN - clair	95B000110
SM2-PR-2-D00-PL	PNP - clair	95B000220
SM2-PR-2-D00-NL	NPN - clair	95B000230

barrage		
SM2-PR-2-FG00-PD	PNP - sombre	95B000200
SM2-PR-2-FG00-ND	NPN - sombre	95B000210
SM3-PR-2-FG00-PD	PNP - sombre	95B000300
SM3-PR-2-FG00-ND	NPN - sombre	95B000310

réflex polarisé coaxial		
SM3-PR-2-B00-PL	PNP - clair	95B000320
SM3-PR-2-B00-NL	NPN - clair	95B000330
SM3-PR-2-B00-PD	PNP - sombre	95B000340
SM3-PR-2-B00-ND	NPN - sombre	95B000350

NOTES TECHNIQUES

- Sur cible blanche à 90%
- Valeur limite
- Des réflecteurs micro prismatiques sont nécessaires avec optiques réflex polarisé et coaxiales ; la distance de détection est réduite à 30 cm utilisant des réflecteurs R7 et R8. Les optiques coaxiales éliminent la zone 'aveugle' à une distance rapprochée
- A - protection inversion polarité
B - protection surcharge et court-circuit



DIAGRAMMES DE DETECTION



TABLEAU DE SELECTION MODELE

MODELE	FONCTION	SORTIE	N°DE COMM.
SM1-PR-2-D00-PL	Proximité focalisée fixe 20 mm	PNP - clair	95B000100
SM1-PR-2-D00-NL	Proximité focalisée fixe 20 mm	NPN - clair	95B000110
SM2-PR-2-FG00-PD	Barrage 1,2 m	PNP - sombre	95B000200
SM2-PR-2-FG00-ND	Barrage 1,2 m	NPN - sombre	95B000210
SM2-PR-2-D00-PL	Proximité focalisée fixe 30 mm	PNP - clair	95B000220
SM2-PR-2-D00-NL	Proximité focalisée fixe 30 mm	NPN - clair	95B000230
SM3-PR-2-FG00-PD	Barrage 1,2 m	PNP - sombre	95B000300
SM3-PR-2-FG00-ND	Barrage 1,2 m	NPN - sombre	95B000310
SM3-PR-2-B00-PL	Reflex polarisé coaxial 50 cm	PNP - clair	95B000320
SM3-PR-2-B00-NL	Reflex polarisé coaxial 50 cm	NPN - clair	95B000330
SM3-PR-2-B00-PD	Reflex polarisé coaxial 50 cm	PNP - sombre	95B000340
SM3-PR-2-B00-ND	Reflex polarisé coaxial 50 cm	NPN - sombre	95B000350

ACCESSOIRES

DIMENSIONS

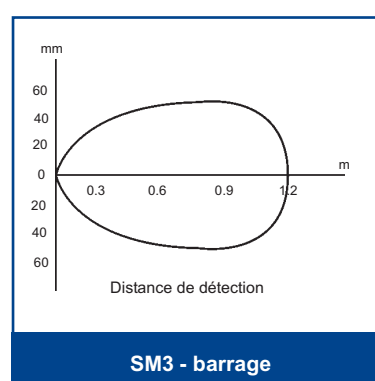
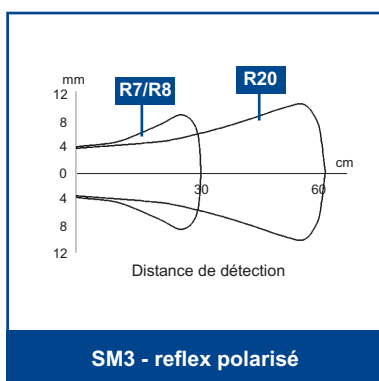
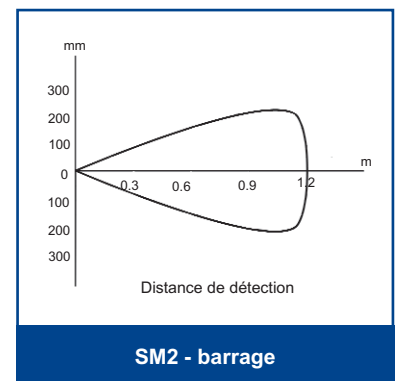
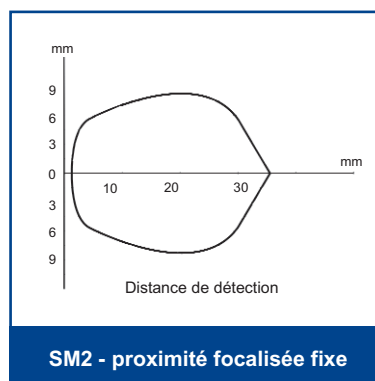
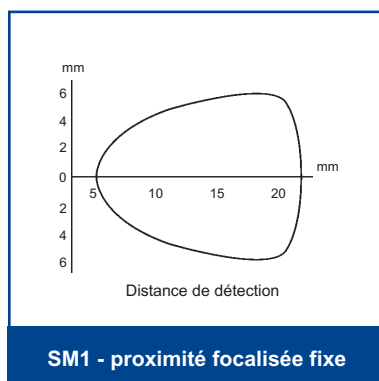
ST-5036



TABLEAU DE SELECTION ACCESSOIRE

MODELE	DESCRIPTION	N°DE COMM.
ST-5036	Equerre de fixation en -L- pour SM1 et SM3	95ACC5720

Distribué par :

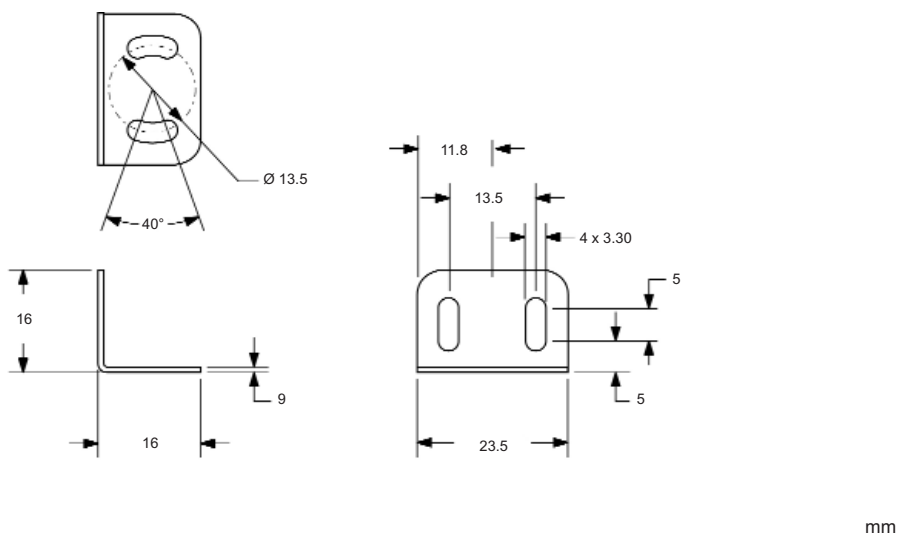

DATASENSOR SpA s'engage à améliorer et à renouveler ses produits en permanence; c'est pourquoi les données techniques et le contenu de ce catalogue sont soumis à des modifications sans préavis. En ce qui concerne l'installation et l'utilisation, DATASENSOR SpA ne peut garantir que l'exactitude des données indiquées dans le manuel d'instructions qui accompagne les produits.