



II3G Ex nA IIC T5 Gc
II3D Ex t IIIC T90°C Dc

- **Système d'éclairage à LED pour installation à l'intérieur des Cabines de Peinture.**
- Consommation 100W.
- Couleur de la lumière 6500K.
- Structure en aluminium peint.
- Verre trempé IK06.
- Diffuseur à prisme en PMMA.
- Ouverture du faisceau lumineux 120°
- Bloc d'alimentation en 24Vdc intégré.
- Longueur 1598 mm
- **Version Encastrable**

MODÈLE

Modèle	Alimentation	Puissance	Couleur lumière	Courant	Faisceau	Lumen	Longueur câble	Poids
EX.AMYRA.5.65	24VDC	100 W	6500 K – CRI80	4,0 A	120°	8900 lm	1,5 mt	8,1 Kg

CARACTÉRISTIQUES TECHNIQUES

Structure	Aluminium peint à la poudre
Verre de protection	Trempé 4mm d'épaisseur (EN60079-0 §26.4.2)
Diffuseur	PRISMATIQUE PMMA
Indice de protection	IP67
Classe IEC	III
Type de LED	Mini power LED
Durée de vie du LED	> 60.000 h.
Fixation	10 vis M5
Connexion électrique	Câble PUR 3G 0,75mmq
Température de fonctionnement	min -5° C - max +55° C
Couleur structure de la lampe	RAL 9010

DIMENSIONS (en mm)

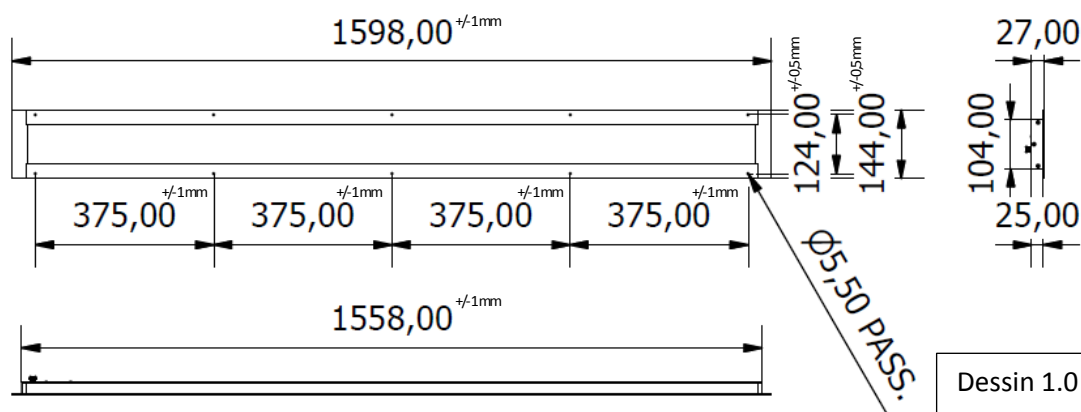

Les tolérances indiquées dérivent des modalités de travail des matières premier. Utiliser des vis M5 pour l'installation de la lampe.

Les informations contenues dans le présent document peuvent être modifiées à tout moment sans préavis et ne comportent pas l'engagement, même implicite, de quelque obligation que ce soit de la part de la C.C.E.A. srl.



CONNEXION 24Vdc

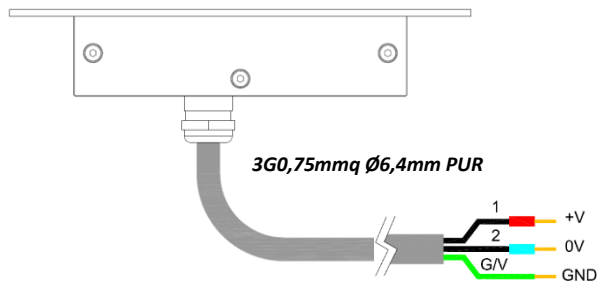

Couleur conducteurs :
 Noir 1 : 24VDC (positif)
 Noir 2 : 0VDC (négatif)
 Jaune-vert : Terre

← **23 ÷ 25,5 VDC**
 Plage de voltage en entrée

INSTALLATION

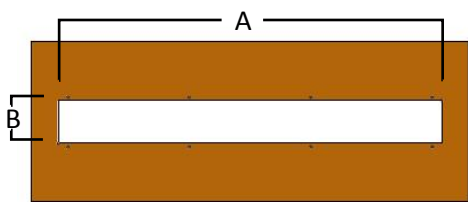

Panneau perforé pour insérer la lampe.
 Longueur « A » 1562mm
 Hauteur « B » 106mm

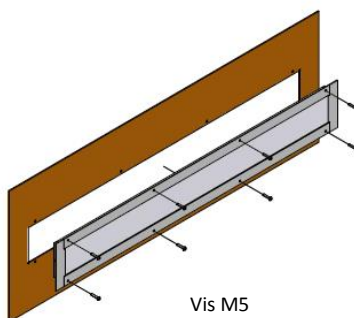

Vis M5

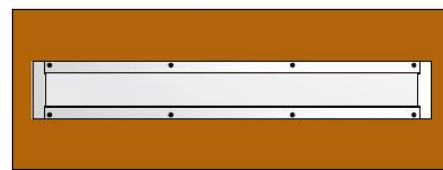

Utiliser des vis M5 pour installer et fixer la lampe.
 La longueur des vis sera choisie en fonction de l'épaisseur du mur.

GRAPHIQUE DE LUMINOSITÉ– Mesure à 1000 mm de la superficie

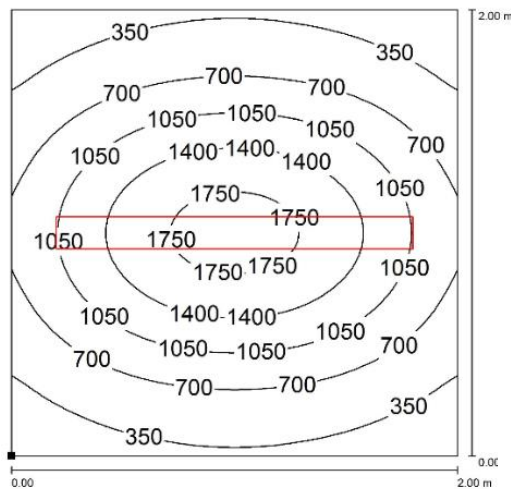
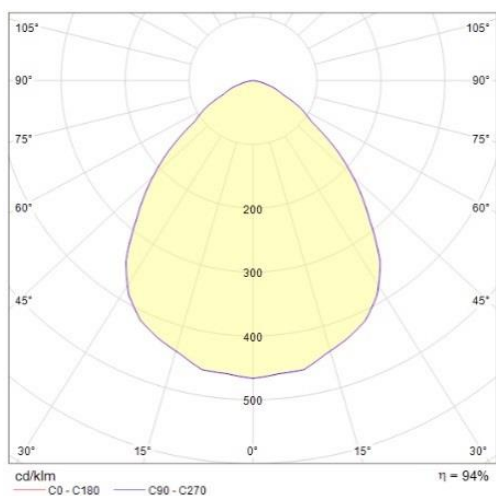





Hauteur 1 mètre
 Emin 164lx
 Emax 1881lx
 Em 872lx

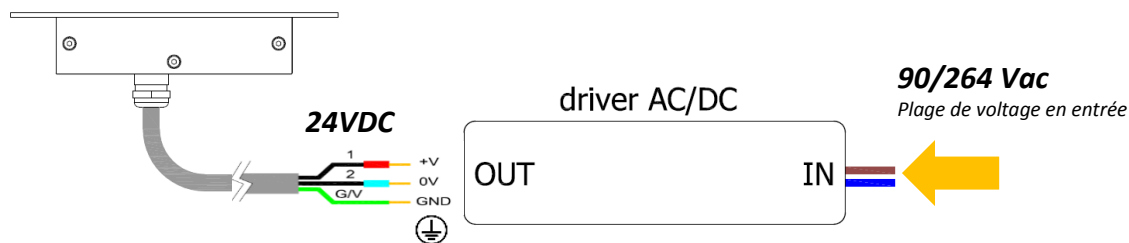

DRIVER D'ALIMENTATION AC/DC POUR ALIMENTATION (90-230Vac)



	CODE	DESCRIPTION	Nombre de lampes
	A0371005061023D	Driver AC/DC 24VDC 100W (Meanwell LPV-60-24) Vin: 90-264Vac 47/63Hz dim.190x52x37mm (LxBxH)	1
	A0381005061124B	Driver AC/DC 24VDC 120W (Meanwell DR-120-24) Vin: 90-264Vac 47/63Hz dim.65,5x125,5x100mm (LxBxH)	1
	A0531005062700E	Driver AC/DC 24VDC 240W (Meanwell DRP-240-24) Vin: 90-264Vac 47/63Hz dim.125,2x125,2x100mm (LxBxH)	2
	A0541005062800E	Driver AC/DC 24VDC 480W (Meanwell DRP-480-24) Vin: 90-264Vac 47/63Hz dim.227x125,2x100mm (LxBxH)	4