

Baumer IVO S.A.S.

3 rue Denis Papin
67403 ILLIRICH

Guide d'installation rapide pour Séries TAP575.57R & .57M

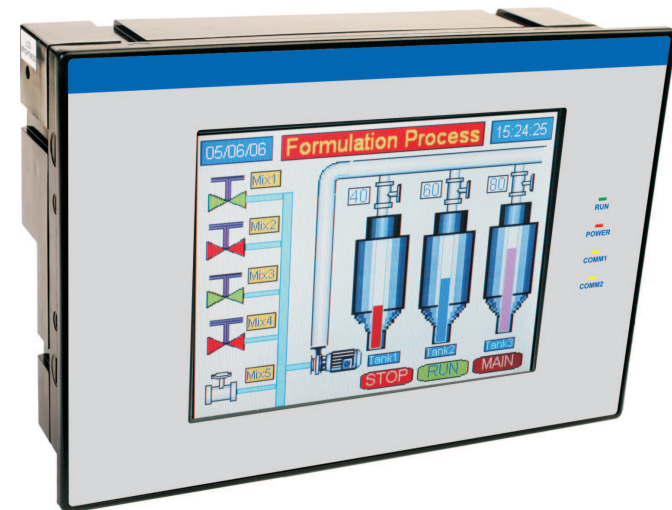

Codes produits:

TAP575.57R: API avec écran tactile couleur 5.7 pouces (320*240 STN CCFL QVGA), 256 couleurs, RTC, 4 MB Mémoire, 28 entrées digitales, 14 sorties relais (2 A), 2 PWM (NPN), 4 entrées analogiques (universelles), 2 sorties analogiques (4-20 mA, 0-10 Vcc), 2 ports de com. série (RS232/RS422/RS485/CMOS), alimentation externe 24 Vcc

TAP575.57M: API avec écran tactile couleur 5.7 pouces (320*240 STN CCFL QVGA), 256 couleurs, RTC, 4 MB Mémoire, 28 entrées digitales, 14 sorties relais (2 A), 2 PWM (PNP), 4 entrées analogiques (universelles), 2 sorties analogiques (4-20 mA, 0-10 Vcc), 2 ports de com. série (RS232/RS422/RS485/CMOS), alimentation externe 24 Vcc.

Baumer IVO S.A.S.

3 rue Denis Papin
67403 ILLIRICH

Nous vous remercions d'avoir acheté notre produit de la série TAP575.57. Ce manuel donne un rapide aperçu du modèle TAP et de son logiciel. Lisez ce manuel complètement avant d'installer et d'utiliser ce produit.

Ceci est un guide d'installation rapide; pour des informations plus détaillées sur ce produit, référez-vous au 'Manuel d'utilisation TAP'. Vous pouvez télécharger ce manuel gratuitement à partir de la section téléchargement de notre site Web.

Ce document est basé sur les informations disponibles à la date de cette publication et ne peut pas couvrir tous les détails ou modifications du matériel ou du logiciel. Baumer IVO se réserve le droit de modifier toute information dans cette publication sans avis préalable.

IMPORTANT

Les produits de la série TAP fournissent des interfaces homme-machine et des fonctionnalités de contrôle. Il est supposé que l'utilisateur a pris connaissance de la programmation logique et de l'utilisation de logiciels sous l'interface Windows en général. Ne jamais utiliser les unités TAP pour des applications nécessitant des arrêts d'urgence. Il est recommandé d'utiliser des commandes séparées pour tout arrêt d'urgence.

Toute modification mécanique ou électrique à cette unité annulera la garantie.

◆ Spécifications TAP575.57R / TAP575.57M

TAP575.57R / TAP575.57M est un produit de la série TAP. Les interfaces opérateurs des séries TAP fournissent une interface homme-machine pour automates et variateurs. Ils communiquent avec les automates et variateurs par un port de communication série pour échanger l'information. L'information peut être affichée par un écran LCD ou être utilisée pour réaliser un programme logique. TAP fournit également des E/S qui peuvent être configurées selon les besoins des clients.

Spécifications du TAP575.57R / TAP575.57M :

Alimentation :	24Vcc +/- 10%, 10 W maximum
Affichage :	5.7" STN CCFL Affichage couleur QVGA
Ecran :	Ecran tactile certifié IP65
Mémoire :	3 MB Mémoire application, 128 KB Mémoire programme,
Communication :	Deux ports RS232/RS485/CMOS pour connexion au PLC, PC et imprimante.
Entrées :	28 digitales, 4 analogiques (résol. 12 bits)
Sorties :	16 digitales, 2 analogiques (résol. 12 bits)
Température :	Temp. de fonctionnement : 0 à 50 °C
Humidité :	10% à 90% (Non condensé)
Insensibilité à ESD :	niveau 3 par IEC1000-4-2
Insensibilité Transitoire :	niveau 3 par IEC1000-4-4
Insensibilité aux rayons :	niveau 3 par IEC1000-4-3
Emissions :	EN55011 CISPR A

Composants Système :

- Unité TAP575.57R / TAP575.57M avec affichage LCD, écran tactile et Horloge.
- Cordon d'alimentation
- Kit d'installation : Joint, deux brides de montage, deux vis M4, quatre boulons hexagonaux.

Note : l'utilisateur doit commander le câble PC / IBM séparément.

◆ **Détails des Ports :**

La description des broches pour le port de com. est la suivante :

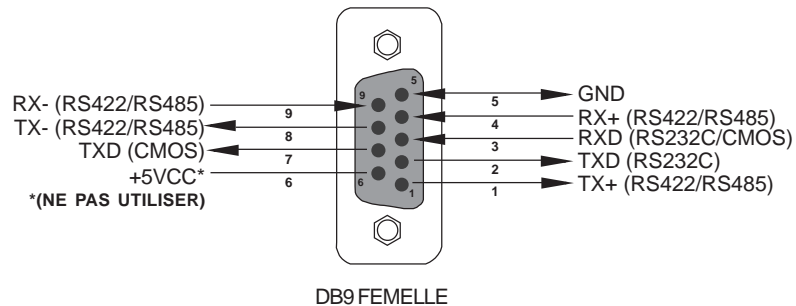

◆ **Montage panneau et découpe panneau :**

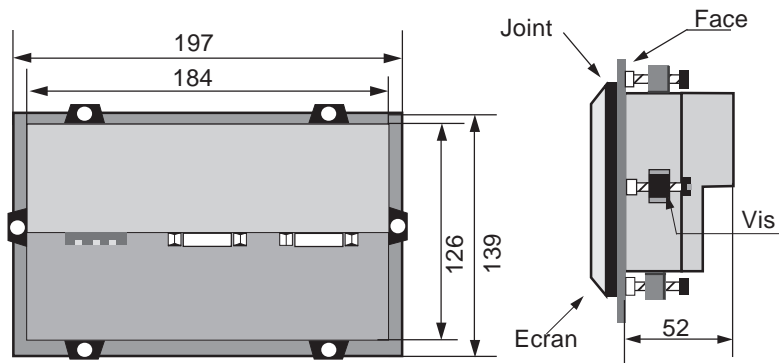

Serrer la vis de montage uniformément avec un couple de serrage compris entre 0.6 et 0.7 Nm pour garantir la résistance à l'eau et à la poussière. Vérifier que le panneau n'est pas sale et abîmé et qu'il est fixé solidement à l'unité.

◆ **Précaution de sécurité**



ATTENTION

Ne pas débrancher l'équipement tant que l'alimentation secteur n'a pas été coupée ou que l'endroit est sécurisé .

◆ **Précaution d'installation**



ATTENTION

La température (en-dessous de 0°C ou supérieure à 55°C), l'humidité (en dessous de 10% ou supérieure à 90%), les vibrations, les chocs ou les environnements poussiéreux et les gaz corrosifs peuvent causer des chocs électriques, un incendie ou des dysfonctionnements.

Observez les précautions suivantes quand vous installez l'unité:

- Prévoyez la plus grande distance possible avec les câbles haute-tension et les armoires haute puissance.
- Si vous installez les produits près d'équipement haute-fréquences, vérifiez la bonne connexion à la terre.
- Si vous partagez des connexions avec d'autres panneaux, vérifiez les courants de fuite avec les autres panneaux ou équipements.

◆ **Câblage terminal**

1. Couper le courant avant de câbler pour réduire le risque de choc électrique.
2. Les parties de fils conducteurs exposées peuvent causer un choc électrique.
Utilisez des connexions de type serties avec manchon isolant ou isolez les parties conductrices.
3. Couper le courant avant d'enlever ou de replacer les blocs de connexion ou les fils.
4. Séparez les câbles d'E/S des câbles haute tension d'au-moins 200mm.
5. Il est recommandé de séparer les câbles des signaux d'entrée des câbles des signaux de sortie.

Le tableau ci-dessous indique les tailles de fils recommandées :

Type de signal	Taille de fils recommandée
Puissance	1.25 mm ²
Prise de terre	1.25 mm ²
Signaux E/S	0.3 mm ² à 0.75 mm ²

◆ **Prise de terre**

La méthode optimale de mise à la terre de matériel électronique est une mise à la terre séparée de celle des systèmes haute puissance, et de mettre plusieurs produits à la terre au travers d'un point commun.
La prise marquée terre (voir ci-dessous) est fournie sur l'unité.

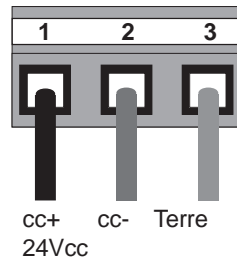

Note : ne pas utiliser une terre qui a une impédance instable, comme des fixations peintes, ou un sol soumis à des vibrations.

◆ **E/S digitales et analogiques :**

Entrées :
TAP575.57R et TAP575.57M ont 28 entrées digitales et 4 entrées analogiques universelles. Elles sont nommées de X0 jusqu'à X27, et AIN1 à AIN4 respectivement.

Connexions entrées digitales PNP:

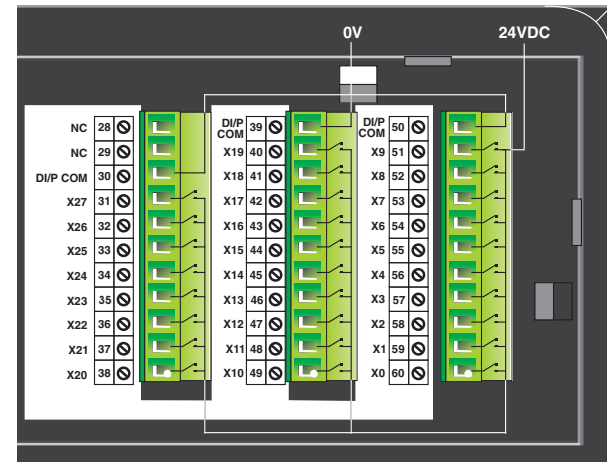

Connexions entrées digitales NPN:

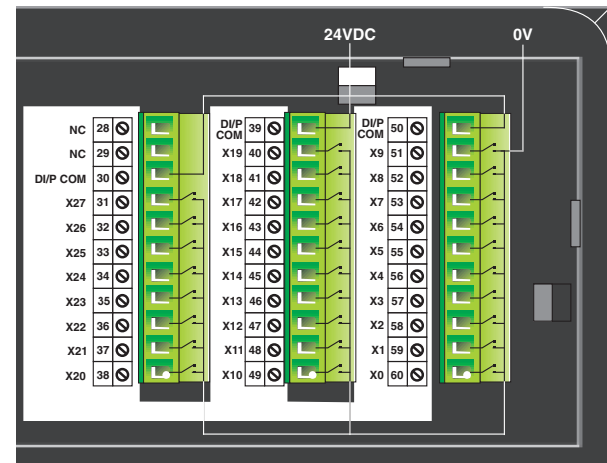

Connexions compteur rapide PNP:

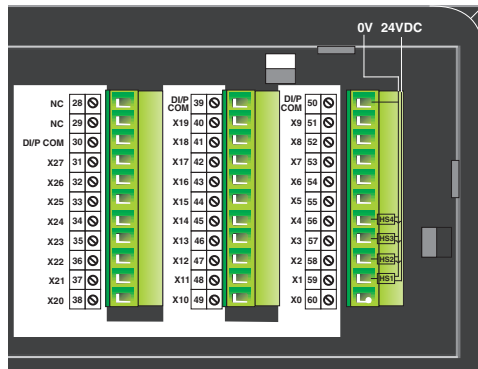

Connexions compteur rapide NPN:

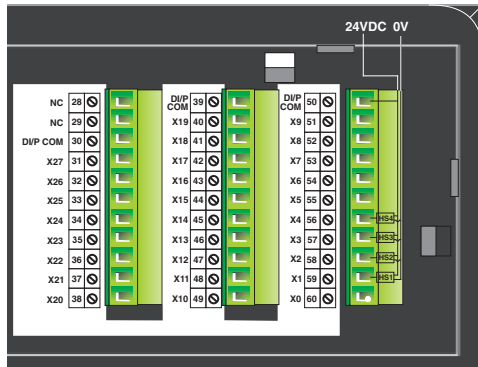

Connexions entrée analogique tension:

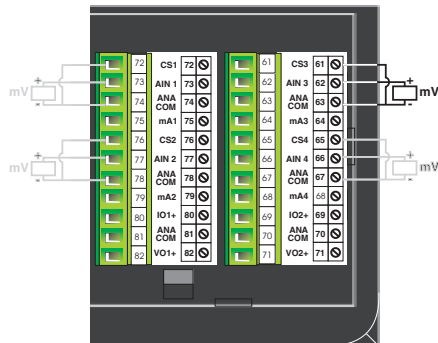

Connexions entrée analogique courant:

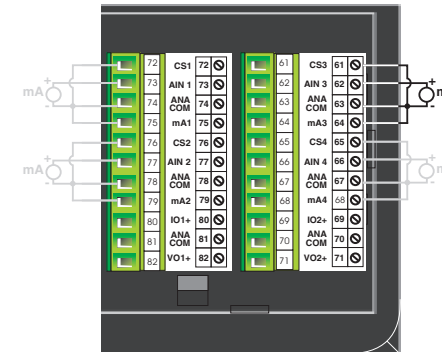

Connexions entrée analogique thermocouple:

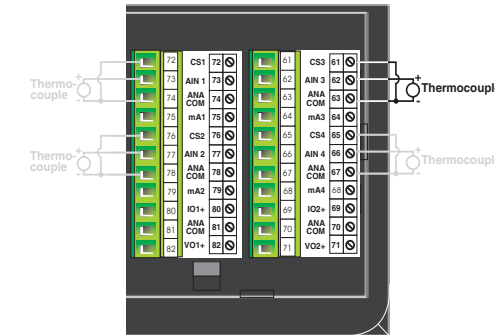

Connexions entrée analogique Pt100:

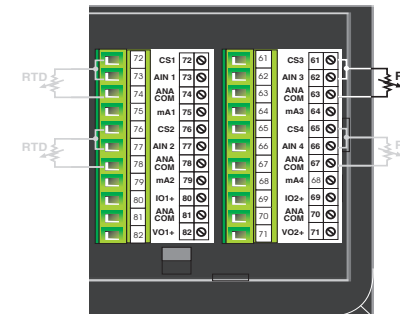

Sorties :
TAP575.57R & TAP575.57M ont 16 sorties digitales (14 relais et 2 PWM) et 2 sorties analogiques.

Connexions sorties digitales relais:

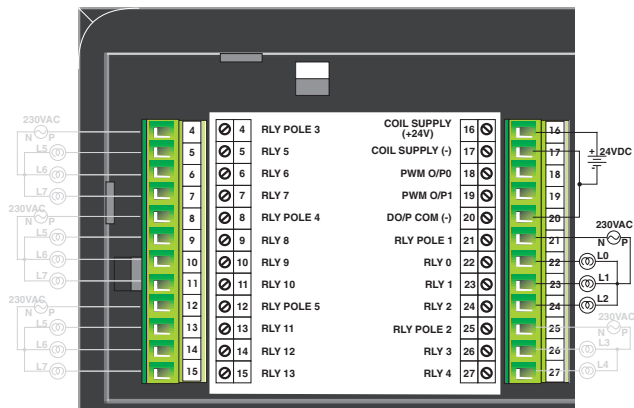

Connexions PWM TAP575.57R (NPN):

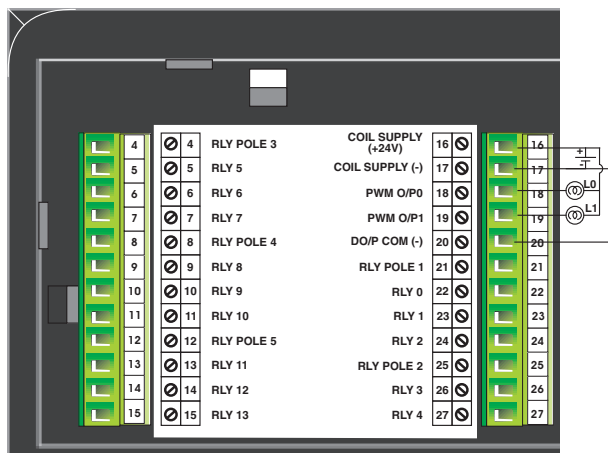

Connexions PWM TAP575.57M (PNP):

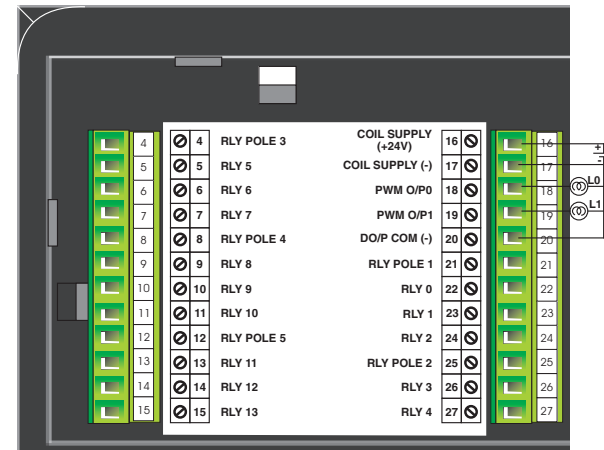

Connexions sorties analogiques:

Pour tension

Pour courant

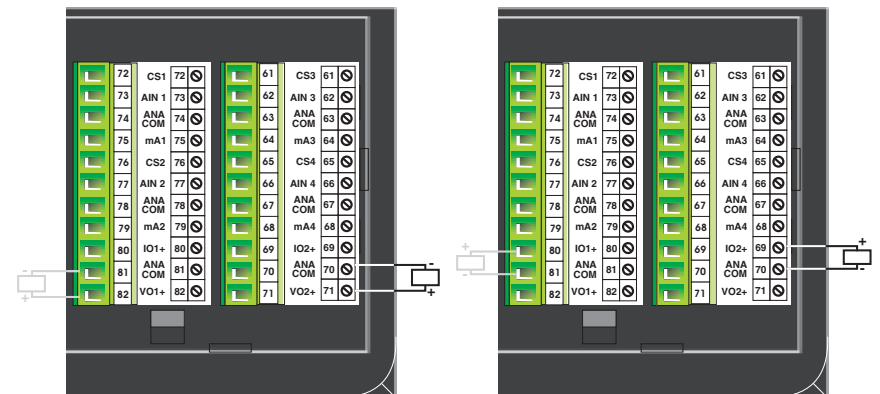

◆ **Comment démarrer ?**

Suivre les instructions pour configurer et utiliser votre TAP :

Installez le logiciel TAPSOFT .

- Créez l'application.
- Connectez le TAP à votre PC.
- Téléchargez le firmware et l'application.

Maintenant, votre TAP est prêt à être utilisé.

◆ **Installation du logiciel :**

- Le système minimal requis pour exécuter le logiciel TAPSOFT est :







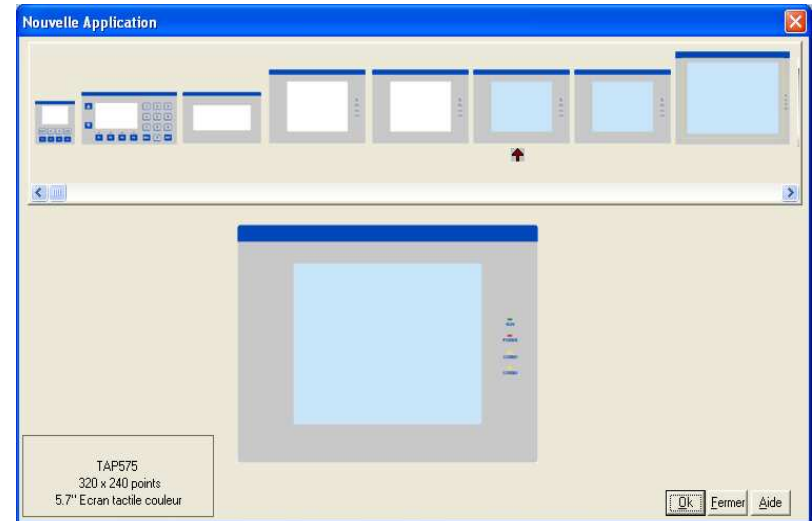

Version Windows	:	Microsoft Windows 2000 ^{Note1} ou suivante
Processeur	:	PIII ou supérieur
Espace disque dur	:	175 MB ou plus
Port Série	:	Requis
RAM	:	64 MB ou plus
Résolution Affichage	:	800 x 600 (VGA) ou supérieure
Nombre de Couleurs	:	Vraies couleurs 16-bits ou plus

- Insérez le CD dans le lecteur et suivez les instructions données.
- Si le logiciel ne se lance pas, exécutez svp le fichier \DISK1\SETUP.EXE à partir du CD.
- Dans le cas où le logiciel a été téléchargé du site Web, veuillez extraire d'abord les fichiers d'installation puis exécuter le fichier setup.exe.

◆ **Démarrer le logiciel TAPSOFT et définir votre application:**



	Réglage Unité	Autorise l'utilisateur a définir un paramétrage général comme le nombre de langues ou de fonctions d'économiseurs écrans.
	Configuration Réseau	Configuration des ports série et sélection de la configuration des pilotes à utiliser.

	Etiquettes	Les contacts et registres utilisés doivent être définis d'abord dans la base d'adresses. Actions réalisables sur ces adresses: changement de valeur, contrôle écrans, etc..
	Ecrans	Définit les écrans et leurs contenus affichés sur l'unité. Les tâches spécifiques d'écrans et les tâches de touches peuvent être définies pour chaque écran.
	Tâches	Chaque touche a trois états: à l'appui, appuyé et au relâchement de la touche. On peut également définir une combinaison de deux touches pour exécuter une tâche.
	Alarmes	Les alarmes sont rattachées à des adresses. Une alarme est un bit dans un mot de 2 octets. Chaque mot contient maximum 16 alarmes.
	Liste de tâches Application	Cette liste de tâches possède deux types : tâches de démarrage et tâches globales. Les tâches de démarrage ne sont exécutées qu'une seule fois, et la liste de tâches globales est exécutée dès que l'unité et l'API communiquent
	Enregistrer	Enregistre l'application vers le dossier choisi.
	Télécharger	Télécharge les composants de l'application vers l'unité
	Aide	L'aide en ligne fournit des explications détaillées sur toutes les fonctions.

Baumer IVO S.A.S.

3 rue Denis Papin
67403 ILLIRICH

◆ Comment fonctionne TAP ?

Le logiciel TAPSOFT basé sur une configuration Microsoft Windows®, aide l'utilisateur à configurer l'unité TAP. 'Configuration' signifie programmer l'unité TAP pour une application. Par exemple, TAP peut être configuré pour être utilisé avec n'importe quel API, affichant chaque registre de données, exécutant toute action en fonction d'entrées digitales ou analogiques.

Le terminal TAP peut afficher des signaux digitaux et analogiques, et les utiliser pour le contrôle d'une application. Les touches TAP peuvent contrôler les process en changeant l'état de ces signaux, par exemple en les diminuant ou en les augmentant.

Des alarmes peuvent être définies pour suivre en permanence chaque adresse. Quand la condition d'alarme est atteinte, l'alarme est affichée à l'écran.

Les LEDs et les écrans peuvent être contrôlés par n'importe quelle adresse. L'utilisateur peut définir des tâches pour exécuter ces opérations.

◆ Comment démarrer ?

L'utilisateur doit suivre les instructions ci-dessous pour configurer et utiliser toute unité de la série TAP :

1. Installez le logiciel TAPSOFT .
2. Créez une application TAP utilisant le logiciel TAPSOFT .
3. Connecter le câble IBM.
4. Télécharger le Firmware par ex. le pilote de l'API.
TAP ne peut pas communiquer avec l'API tant que le pilote requis n'est pas téléchargé dans l'unité.
5. Télécharger l'application.
6. Maintenant TAP est prêt pour l'application.

Baumer IVO S.A.S.

3 rue Denis Papin
67403 ILLIRICH

(14)

◆ **Schéma de câblage:**

Câble PC vers unité :

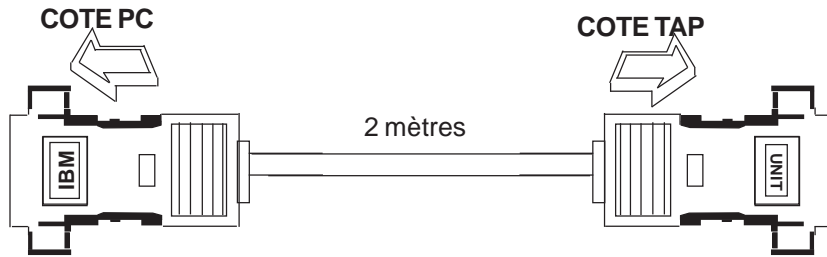

**DB9 FEMELLE
(RS232)**

SIGNAUX	Pin #
	1
RXD	2
TXD	3
	4
SG	5
	6
	7
	8
	9

Blindage

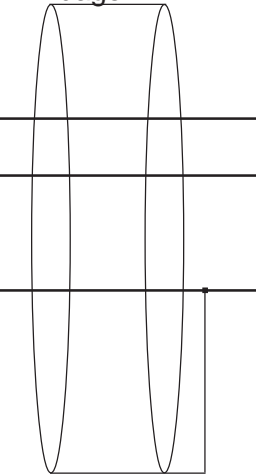

Blindage

**DB9 MALE
(RS232)**

Pin #	SIGNAUX
1	
2	TXD
3	RXD
4	
5	SG
6	
7	
8	
9	

SORTIE FEMELLE DB9

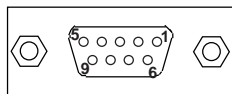

SORTIE MALE DB9

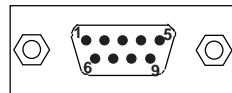

◆ **Schéma de câblage:**

Câble de connexion 4 fils RS422/RS485 :

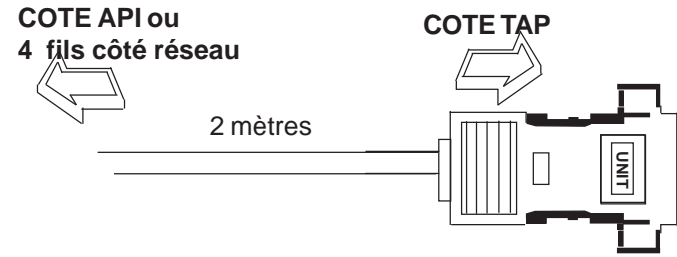

**COTE API ou
4 fils côté réseau**

COTE TAP

2 mètres

**DB9 MALE
(4 Fils RS422/485)**

SIGNAUX	Pin #
RX+	JAUNE
TX+	VERT
SG	NOIR
RX-	BLANC
TX-	BLEU

Blindage

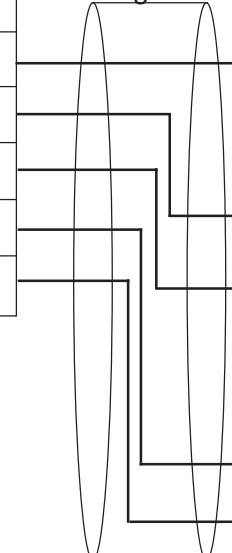

Blindage

Pin #	SIGNAUX
1	TX+
2	
3	
4	RX+
5	SG
6	
7	
8	TX-
9	RX-

SORTIE MALE DB9

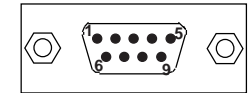

◆ **Schéma de câblage :**

Câble de connexion 2 fils RS485 :

**COTE API ou
2 fils côté réseau**



2 mètres

COTE TAP

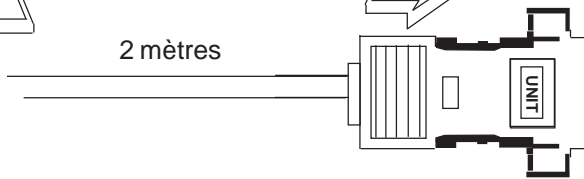

**DB9 MALE
(2 Fils RS422/485)**

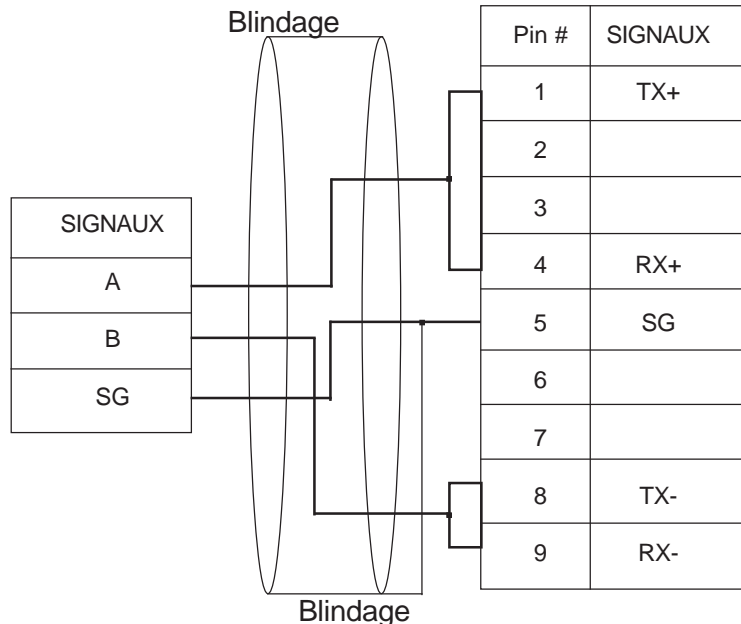

SORTIE MALE DB9

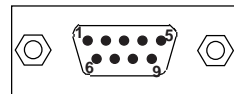

◆ **Support Technique**

Pour un support technique, contactez Baumer IVO en vous munissant du numéro de série du terminal et du numéro de révision figurant sur l'étiquette d'identification au dos du produit. Fournissez aussi l'information de l'API utilisée dans l'application. Procéder ainsi, permet d'apporter une meilleure assistance à votre application. Si possible, envoyez-nous par email l'application.

Support Baumer IVO :
Téléphone : + 33(0) 388 552 900
Email: checht@baumerivo.com

Adresse :
Baumer IVO, S.A.S.
3 rue Denis Papin
67403 ILLKIRCH

REVISION DU MANUEL

Si vous nous contactez en référence à ce manuel, notez svp les détails de document suivants:

Nom : Guide d'installation rapide pour TAP575.57R et TAP575.57M
Numéro Partie : QSHO548
Document : QS\TAP575.57R\0907
Révision : 1.00

N° de révision	N° de document	Date	Description
Rev 1.00	QS\TAP575.57R\0807	14-09-2007	Première Version.