

## FICHE TECHNIQUE

# Si-CA 130



Analyseur de combustion pour applications domestiques et tertiaires

Technologie de pointe en analyse de combustion

Conception compacte, légère et durable



Note : Smartphone non inclus



Jusqu'à trois cellules de gaz O<sub>2</sub>, CO et NO ou NO basse échelle (pour les NOx)



Grand écran tactile couleur



Léger, seulement 350 g (12 oz)



Cellules pré-étalonnées remplaçables sur site



Mesure du CO jusqu'à 8000 ppm



Gestion des données avec enregistrement automatique et création de rapports



- Maintenance prédictive avec durée de vie estimée des cellules et rappels d'étalonnage
- Mesures du tirage et de la pression différentielle
- Valeur calculée du %CO<sub>2</sub>
- Arrêt automatique de la pompe en cas de niveaux élevés de CO (réglable par l'utilisateur)
- Peut calculer les NOx et NOx basse échelle (option)
- Bouton Marche/Arrêt de la pompe avec purge
- Logiciel PC avec connectivité USB et sans fil

- Calculs du rendement de combustion et de l'excès d'air
- Affichage graphique des données
- Écran d'analyse des gaz personnalisable
- Unité de récupération H<sub>2</sub>O pour NOx basse échelle & applications à forte humidité
- Surveillance du CO et du CO<sub>2</sub> dans l'air ambiant
- Sonde intelligente de température de l'air
- Coque de protection en caoutchouc
- Contrats de maintenance et extensions de garanties disponibles

### Dimensions

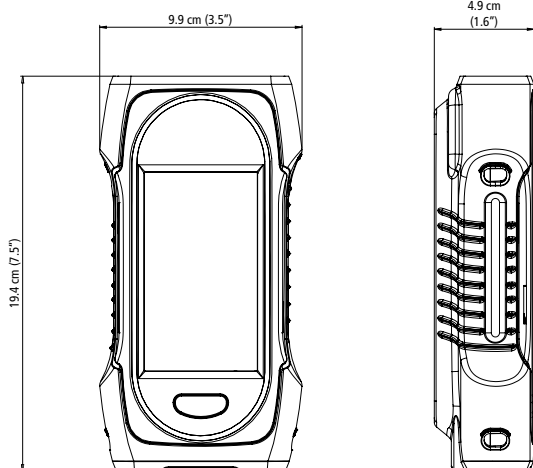

### Conception compacte



## Spécifications des paramètres

Paramètre	Cellule	Gamme de mesure	Résolution	Exactitude <sup>(1)</sup>	Temps de réponse T <sub>90</sub>
O <sub>2</sub>	Électrochimique	0 à 25%	0.01%	±0.2% vol	< 30 s
CO	Électrochimique	0 à 8000 ppm	1 ppm	±8 ppm < 160 ppm ±5% de la lecture jusqu'à 2000 ppm ±10% de la lecture > 2000 ppm	< 40 s
CO <sub>2</sub>	Calculé	0 à 99.9%	0.1%	-	-
NO (option)	Électrochimique	0 à 5000 ppm	1 ppm	±5 ppm < 100 ppm ±5% de la lecture > 100 ppm	< 40 s
NO basse échelle	Électrochimique	0 à 300 ppm	0.1 ppm	±1.5 ppm < 30 ppm ±5 % de la lecture > 30 ppm	< 40 s
NOx (option)	Calculé	0 à 7500 ppm	1 ppm	-	-
NOx basse échelle	Calculé	0 à 450 ppm	0.1 ppm	-	-
Température des fumées	TcK	-20 à +1250 °C -4 à +2282 °F	0.1 °C 0.1 °F	±2 °C ou ±0.5% de la lecture <sup>(2)</sup> ±3.6 °F ou ±0.5% de la lecture <sup>(2)</sup>	-
Température de l'air	CTN ou TcK	-20 à +120 °C -4 à +248 °F	0.1 °C 0.1 °F	±2 °C ±3.6 °F	-
Température différentielle	Calculé	0 à 1250 °C 0 à 2282 °F	0.1 °C 0.1 °F	-	-
Pression/Tirage	Semi-conducteur	-200 à +200 mbar -80 à +80 inH <sub>2</sub> O	0.01 mbar 0.001 inH <sub>2</sub> O	±1% de la lecture ±0.03 mbar ±1% de la lecture ±0.012 inH <sub>2</sub> O	-
Tirage haute précision	Semi-conducteur	500 Pa	0.1 Pa	±0.5 Pa < 10 Pa ±3 Pa jusqu'à 150 Pa ±2 % de la lecture > 150 Pa	-
Excès d'air	Calculé	0 à 999%	1%	-	-
Rendement	Calculé	0 à 100%	0.1%	-	-
Rendement (condensation)	Calculé	0 à 125%	0.1%	-	-
Vitesse des fumées	Calculé	0 à 99 m/s 0 à 19500 fpm	0.1 m/s 1 fpm	-	-

<sup>(1)</sup>Établies dans des conditions de laboratoire à 20 °C (68 °F) et 1013 mbar, les exactitudes présentées dans ce document seront maintenues sous réserve de se ramener à des conditions identiques.

<sup>(2)</sup>Exactitude donnée pour l'analyseur uniquement.

## Caractéristiques générales

Dimensions	19.4 x 9.9 x 4.9 cm (7.5 x 3.5 x 4.9")
Poids	350 g (12 oz)
Ecran	Écran tactile couleur avec graphique ; Taille : 480 x 272 pixels
Clavier	1 touche On-Off
Matériaux	ABS-PC
Protection	IP42
Connexion	- Sans-fil : classe 2, gamme de fréquence de 2402 MHz à 2480 MHz avec une puissance d'émission de 1 dBm. Portée : 15 m (50 ft), en fonction de la force du signal du smartphone. Versions minimales requises : Android 8.0, iOS 12.4, BLE 4.0 Low Energy - USB
Alimentation	Batterie rechargeable, alimentation USB Batterie Li-Ion 5100 mA/h 3.6 V / Tension d'alimentation du bloc secteur : 100-240 Vac, 50-60 Hz Bloc secteur : 5 Vdc/2A
Batterie	Durée de vie de la batterie > 8 h; Temps de chargement : Pleine charge : < 6.5 h ; 50%: < 2.5 h
Conditions environnementales d'utilisation	Température: de -5 à 45 °C (23 à 113 °F), Hygrométrie : En condition de non-condensation (< 85% HR) Altitude maximale : 2000 m (6561')
Température d'utilisation	De -20 à 50 °C (-4 à 122 °F)
Langues	Anglais, français, allemand, espagnol, italien, portugais.
Directives union européenne	2014/53/EU (RED); 2015/863 EU (RoHS 3)
Réglementation	EN 50379-1 et EN 50379-2; UNI 10389; Certifications UL & cUL; BS 7967:2015; BS EN 50543:2011; UNE 60670-10; ES.02173.ES

## Application et logiciel PC

- Applications gratuites pour appareils mobiles iOS et Android
- Logiciel PC avec connectivité USB et sans fil
- Connexion sans fil rapide et facile
- Visualisation à distance et en direct des données d'analyse de gaz sous forme de liste ou de graphique
- Modification des paramètres à distance
- Sauvegarde des données, y compris l'enregistrement automatique
- Création de rapport PDF, CSV (pour Excel®) et formats XML
- Base de données clients, opérateurs et équipements



Télécharger l'application

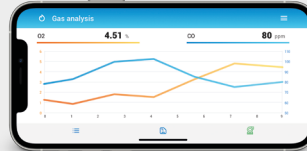

Visualisation graphique

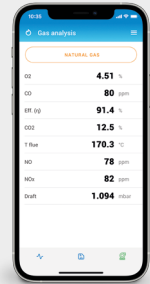

Visualisation des données

## Kit de livraison Si-CA 130







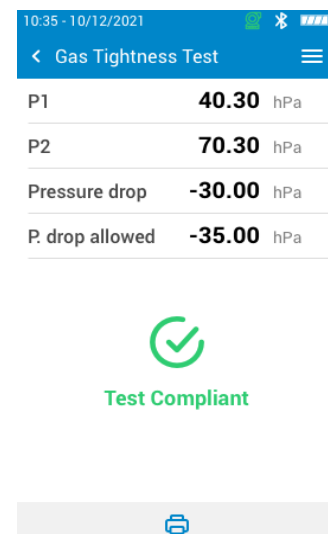
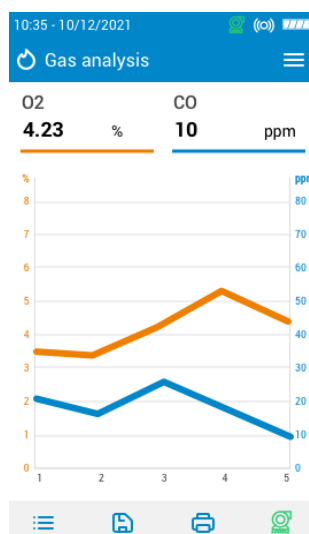
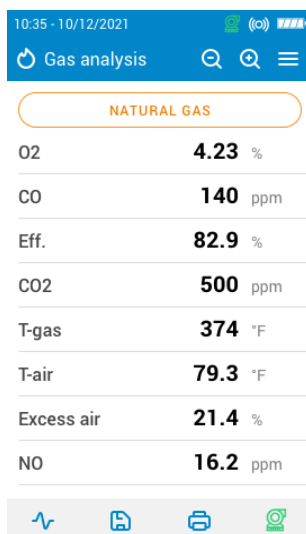



- Analyseur Si-CA 130
- Cellules de gaz O<sub>2</sub> & CO (NO ou NO basse échelle en option)
- Coque de protection en caoutchouc
- Sonde des fumées avec tuyaux
- Pot à condensat avec filtre
- Chargeur/Alimentation AC
- Câble USB
- Application mobile et logiciel PC
- Module interne de communication sans fil
- Valise de transport
- Guide de démarrage rapide
- Certificat d'étalonnage



## Exemple d'écrans de l'analyseur



## Accessoires en option

Référence	Description	Illustration
27520 (NO) 27521 (NO basse échelle)	Cellule NO ou NO basse échelle pour les NOx	
27544	Sonde de tirage	
27532 (180 mm) 27533 (300 mm) 27534 (750 mm)	Sondes 180, 300 et 750 mm	
27546	Imprimante déportée sans fil	
27537	Rallonge de tuyau double 3 m	
27538	Kit de pression différentielle	
24646	Sonde intelligente de température de l'air avec câble 2 m	
11994	Pompe d'opacité	
SCO110B	Sonde de CO ambiant	
SCO112B	Sonde de CO <sub>2</sub> ambiant	
26811	SCU (Unité de récupération H <sub>2</sub> O)	

## Références

Item #	Description
Si-CA 130 Kit 2AS	Analyseur de combustion Si-CA 130 Kit 2AS avec écran tactile, 2 cellules électrochimiques (O <sub>2</sub> , CO) évolutif jusqu'à 3 cellules (NO), protection des cellules par arrêt de la pompe, sonde de prélèvement 180 mm (800°C max) avec tuyau de 2 m et pot à condensat avec filtre, coque de protection aimantée, sacoche de transport, chargeur d'alimentation, câble USB, guide de démarrage rapide et certificat d'étalonnage. Communication sans fil pour application mobile.
Si-CA 130 Kit 2BS	Analyseur de combustion Si-CA 130 Kit 2BS avec écran tactile, 2 cellules électrochimiques (O <sub>2</sub> , CO) évolutif jusqu'à 3 cellules (NO), protection des cellules par arrêt de la pompe, sonde de prélèvement 300 mm (800°C max) avec tuyau de 3 m et pot à condensat avec filtre, coque de protection aimantée, sacoche de transport, chargeur d'alimentation, câble USB, guide de démarrage rapide et certificat d'étalonnage. Communication sans fil pour application mobile.
Si-CA 130 Kit 3BS	Analyseur de combustion Si-CA 130 Kit 3BS avec écran tactile, 3 cellules électrochimiques (O <sub>2</sub> , CO, NO), protection des cellules par arrêt de la pompe, sonde de prélèvement 300 mm (800°C max) avec tuyau de 3 m et pot à condensat avec filtre, coque de protection aimantée, sacoche de transport, chargeur d'alimentation, câble USB, guide de démarrage rapide et certificat d'étalonnage. Communication sans fil pour application mobile.

## Maintenance

Nous réalisons l'étalonnage, l'ajustage et la maintenance de vos appareils pour garantir un niveau de qualité constant de vos mesures. Dans le cadre des normes d'Assurance Qualité, nous vous recommandons d'effectuer une vérification annuelle.

## Garantie

Les appareils sont garantis 2 ans contre tout défaut de fabrication (retour à notre service après-vente requis pour l'expertise).