



jusqu'en catégorie 4, EN 954-1 PNOZ X2C



Bloc logique de sécurité pour la surveillance de poussoirs d'arrêt d'urgence et de protecteurs mobiles

Homologations

	PNOZ X2C
	¥
	¥
	¥

Caractéristiques des appareils

- q Sorties de relais à contact lié :
 - 2 contacts de sécurité (F) instantanés
- q Raccordements possibles pour :
 - poussoir d'arrêt d'urgence
 - interrupteur de position
 - poussoir de réarmement
- q LED de visualisation pour :
 - Etat de commutation des canaux 1/2
 - tension d'alimentation

- q La sécurité reste garantie même en cas de défaillance d'un composant.
- q Le bon fonctionnement des relais internes est contrôlé automatiquement à chaque cycle marche/arrêt de la machine
- q L'appareil est équipé d'une sécurité électronique.

Description de l'appareil

Le bloc logique de sécurité satisfait aux exigences des normes EN 60204-1 et IEC 60204-1 et peut être utilisé dans des applications avec des

- q poussoirs d'arrêt d'urgence
- q protecteurs mobiles

Caractéristiques de sécurité

Le bloc logique satisfait aux exigences de sécurité suivantes :

- q La conception interne est redondante avec une autosurveillance.

Schéma de principe

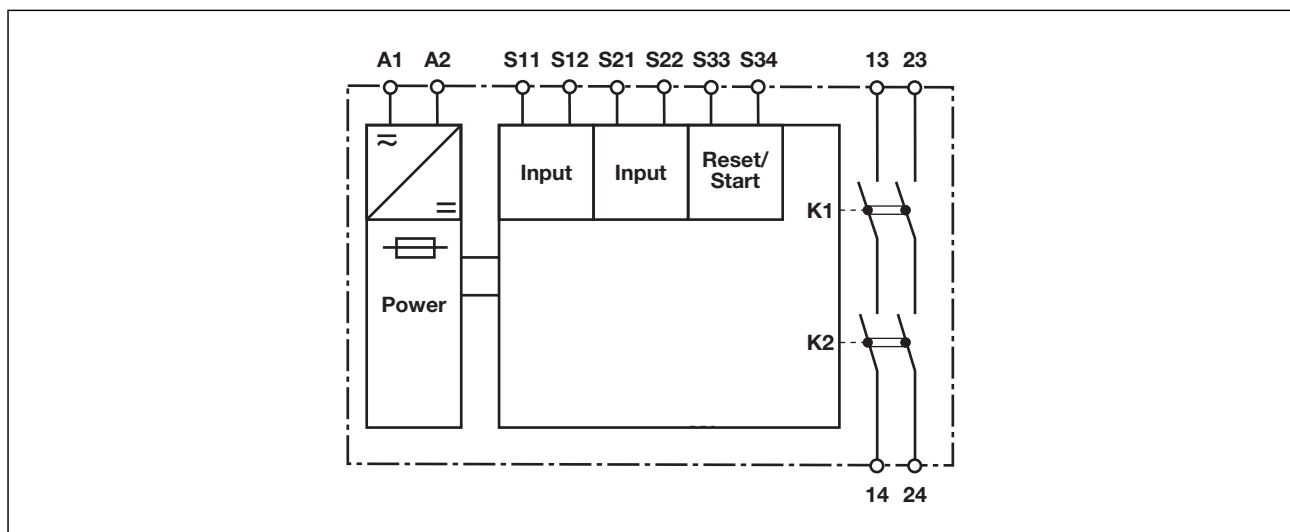

jusqu'en catégorie 4, EN 954-1 PNOZ X2C

Description du fonctionnement

- q Commande par 1 canal : pas de redondance dans le circuit d'entrée, les mises à la terre dans les circuits de réarmement et d'entrée sont détectées.
- q Commande à 2 canaux d'entrée avec détection des courts-circuits : circuit d'entrée redondant, reconnaissant
- les mises à la terre dans le circuit de réarmement et le circuit d'entrée
- les courts-circuits dans le circuit d'entrée ainsi que dans le circuit de réarmement lors d'un réarmement auto-contrôlé.
- les courts-circuits entre les circuits d'entrée.
- q Réarmement auto-contrôlé : l'appareil est activé lorsque le circuit d'entrée est fermé et lorsque le circuit de réarmement se ferme après l'écoulement du temps d'attente (voir les caractéristiques techniques)
- q Augmentation du nombre de contacts et de leur pouvoir de coupure par le raccordement de blocs d'extension de contact ou de contacteurs externes.

Diagramme fonctionnel

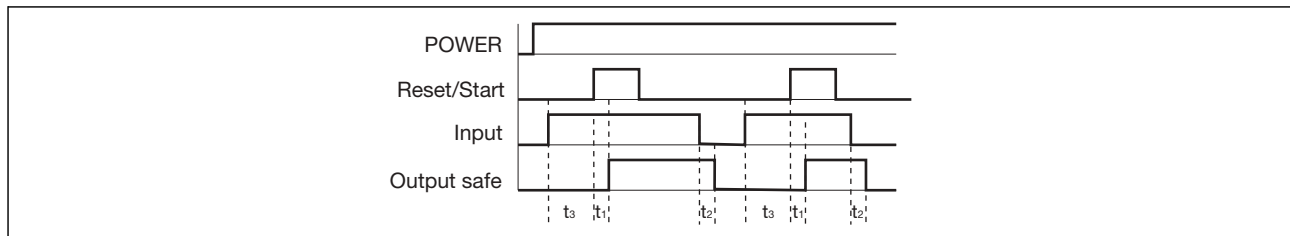

Légende

- q Power : tension d'alimentation
- q Reset/Start : circuit de réarmement S33-S34
- q Input : circuits d'entrée S11-S12, S21-S22
- q Output safe : contacts de sécurité 13-14, 23-24
- q t_1 : temps de montée
- q t_2 : temps de retombée
- q t_3 : temps d'attente

Câblage

Important :

- q Respectez impérativement les données indiquées dans le chapitre « Caractéristiques techniques ».
- q Les sorties 13-14, 23-24 sont des contacts de sécurité.
- q Protection des contacts de sortie par des fusibles (voir les caractéristiques techniques) pour éviter leur soudage.
- q Calcul de la longueur max. de câble I_{max} dans le circuit d'entrée :

$$I_{max} = \frac{R_{lmax}}{R_l / km}$$

R_{lmax} = résistance max. de l'ensemble du câblage (voir les caractéristiques techniques)

R_l / km = résistance du câblage/km

- q Utilisez uniquement des fils de câblage en cuivre résistant à des températures de 60/75 °C.
- q Veillez à garantir un circuit de protection suffisant pour tous les contacts de sortie, en cas de charges capacitatives ou inductives.



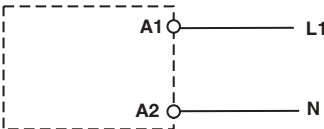
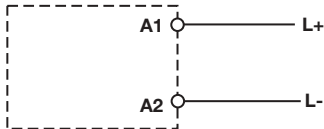

jusqu'en catégorie 4, EN 954-1 PNOZ X2C

Mettre l'appareil en mode de marche

q Tension d'alimentation

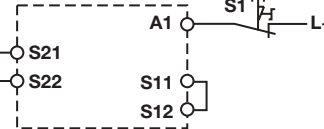

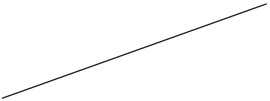
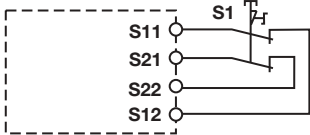
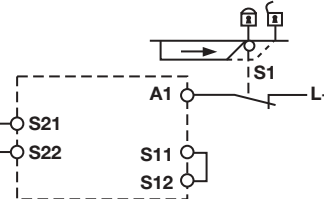
Tension d'alimentation	AC	DC
		

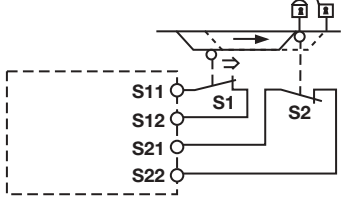
q Circuit d'entrée

Circuit d'entrée	monocanal	à deux canaux
Arrêt d'urgence sans détection des courts-circuits entre les canaux		
Arrêt d'urgence avec détection des courts-circuits entre les canaux		
Protecteur mobile sans détection des courts-circuits entre les canaux		
Protecteur mobile avec détection des courts-circuits entre les canaux		

jusqu'en catégorie 4, EN 954-1 PNOZ X2C

q Circuit de réarmement

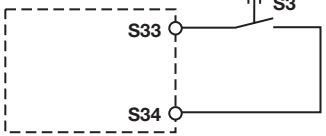
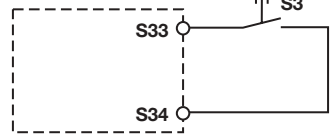

Circuit de réarmement	Câblage de l'arrêt d'urgence (mono-canal) Protecteur mobile (monocanal)	Câblage de l'arrêt d'urgence (à deux canaux) Protecteur mobile (à deux canaux)
Réarmement automatique		
Réarmement auto-contrôlé		

2.3

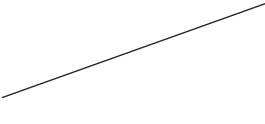
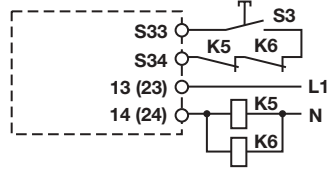
q Boucle de retour

Boucle de retour	Réarmement automatique	Réarmement auto-contrôlé
Contacts des contacteurs externes		

q Légende

S1/S2	Poussoir d'arrêt d'urgence / interrupteur de position
S3	Poussoir de réarmement
	Élément actionné
	Protecteur mobile ouvert
	Protecteur mobile fermé

jusqu'en catégorie 4, EN 954-1 PNOZ X2C

Repérage des bornes

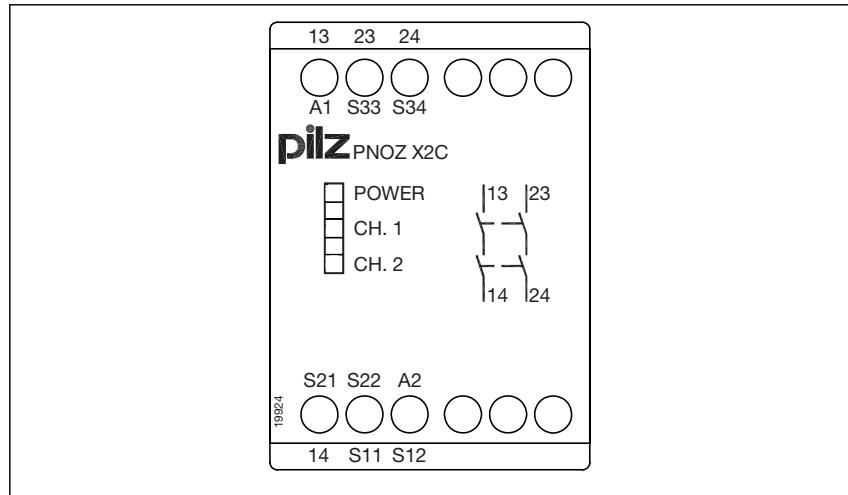

Montage

- q Montez le bloc logique de sécurité dans une armoire électrique ayant un indice de protection d'au moins IP54.
- q Montez l'appareil sur un rail DIN à l'aide du système de fixation situé sur la face arrière.
- q Fixez l'appareil monté sur un rail DIN vertical (35 mm) à l'aide d'un élément de maintien (par exemple : un support terminal ou une équerre terminale).

Dimensions

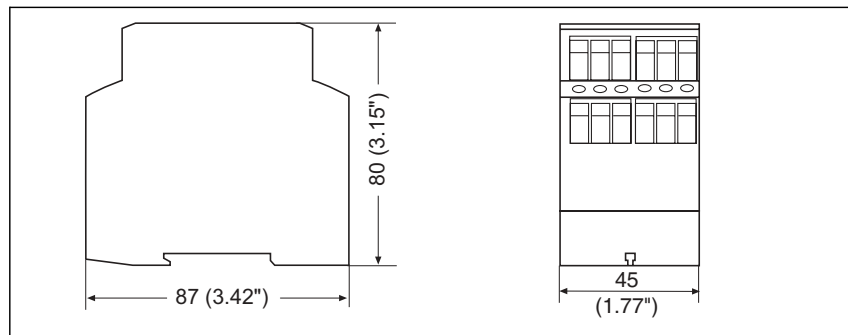

jusqu'en catégorie 4, EN 954-1 PNOZ X2C

Important

Cette fiche technique sert seulement à la création de projet. Pour l'installation et le fonctionnement, veuillez observer le manuel d'utilisation joint à l'appareil.

Courbe de durée de vie

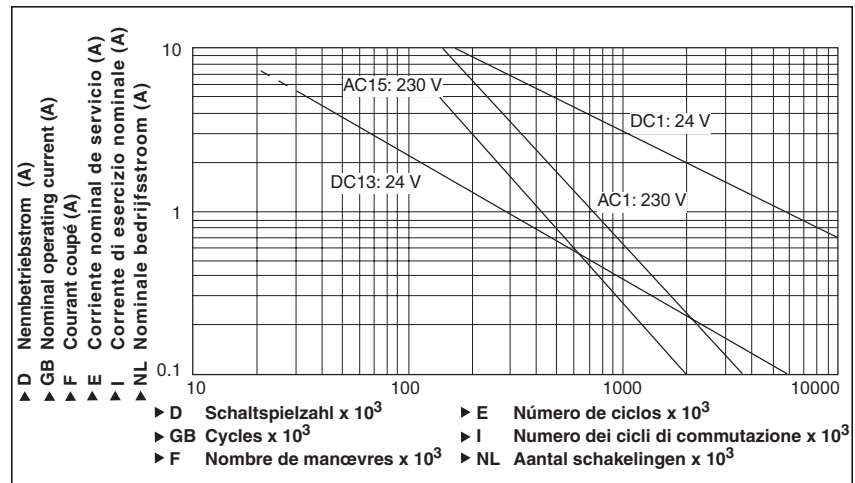

Caractéristiques techniques

Données électriques

Tension d'alimentation	
Tension d'alimentation U_B AC	24 V
Tension d'alimentation U_B DC	24 V
Plage de la tension d'alimentation	-15 % / +10 %
Consommation pour U_B AC	4,5 VA
Consommation pour U_B DC	2,0 W
Plage de fréquences AC	50 -60 Hz
Ondulation résiduelle DC	160 %
Tension et courant sur circuit d'entrée DC : 24,0 V	25 mA
circuit de réarmement DC : 24,0 V	50 mA
boucle de retour DC : 24,0 V	50 mA
Contacts de sortie selon EN 954-1 , catégorie 4	contacts de sécurité (F) : 2
Catégorie d'utilisation selon EN 60947-4-1 AC1 : 240 V	$I_{min} : 0,01 A, I_{max} : 8,0 A$ $P_{max} : 2000 VA$
DC1 : 24 V	$I_{min} : 0,01 A, I_{max} : 8,0 A$ $P_{max} : 200 W$
Catégorie d'utilisation selon EN 60947-5-1 AC15 : 230 V DC13 : 24 V (DC13 : 6 manœuvres/min)	$I_{max} : 5,0 A$ $I_{max} : 7,0 A$
Matériau des contacts	AgSnO₂ + 0,2 cm Au
Protection contacts, externe selon EN 60947-5-1	
Fusible rapide	10 A
Fusible normal	6 A
Disjoncteur	24 V AC/DC: 6 A, caractéristique B/C
Résistance max. de l'ensemble du câblage R_{lmax} circuits d'entrée, circuits de réarmement	
monocanal pour U_B DC	150 Ohm
monocanal pour U_B AC	150 Ohm
à deux canaux avec détection des courts-circuits pour U_B DC	15 Ohm
à deux canaux avec détection des courts-circuits pour U_B AC	30 Ohm

jusqu'en catégorie 4, EN 954-1 PNOZ X2C

Temps	
Temps de montée	
pour un réarmement auto-contrôlé env.	38 ms
pour un réarmement auto-contrôlé max.	50 ms
Temps à la retombée	
sur un arrêt d'urgence env.	17 ms
sur un arrêt d'urgence max.	30 ms
sur coupure d'alimentation env.	70 ms
sur coupure d'alimentation max.	110 ms
Temps de réinitialisation pour une fréquence de commutation max. de 1/s	
après un arrêt d'urgence	50 ms
après une coupure d'alimentation	150 ms
Délai d'attente lors d'un réarmement auto-contrôlé	180 ms
Simultanéité des canaux 1 et 2	←
Inhibition en cas de micro-coupures	20 ms
Données sur l'environnement	
CEM	EN 60947-5-1, EN 61000-6-2
Vibrations selon EN 60068-2-6	
Fréquence	10 - 55 Hz
Amplitude	0,35 mm
Sollicitations climatiques	EN 60068-2-78
Cheminement et claquage	VDE 0110-1
Température d'utilisation	-10 - 55 °C
Température de stockage	-40 - 85 °C
Indice de protection	
Lieu d'implantation (par exemple : armoire électrique)	IP54
Boîtier	IP40
Borniers	IP20
Données mécaniques	
Matériau du boîtier	
Boîtier	PPO UL 94 V0
Face avant	ABS UL 94 V0
Capacité de raccordement	
1 câble flexible	0,20 - 4,0 mm²
2 câbles flexibles de même section avec embout, sans cosse plastique	0,20 - 2,50 mm²
sans embout ou avec embout TWIN	0,20 - 2,50 mm²
Couple de serrage	0,60 Nm
Dimensions (H x l x P)	87,0 mm x 45,0 mm x 80,0 mm
Poids	190 g

Les versions actuelles **03/01** des normes s'appliquent.

Références				
Type	Particularités		Borniers	Référence
PNOZ X2C	24 V AC	24 V DC	Borniers à vis	774 304