

Contrôleur d'occultation pour barrière immatérielle de sécurité

# F3SP-U4P

*Contrôleur d'occultation pour une ou deux barrières immatérielles de sécurité*

- Haut degré de fonctionnalité (deux fonctions d'occultation indépendantes, fonction override, réinitialisation automatique et manuelle).
- Catégorie 2 ou 4 selon la barrière immatérielle de sécurité.
- 45 mm de largeur seulement.
- Double sortie relais de sécurité.
- 6 voyants d'état et de diagnostic.
- Bornes détachables pour une installation facile.
- Contrôle 1 ou 2 barrières immatérielles de sécurité.
- Certifié TÜV.

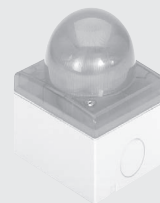
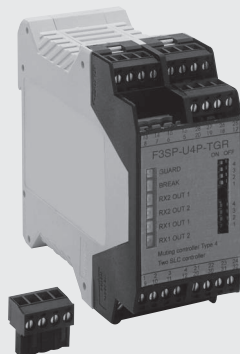

## Liste des références

### Contrôleur

Description	Modèle
 Contrôleur d'occultation pour barrière immatérielle de sécurité F3S-B, F3SN et F3SH	F3SP-U4P-TGR

### Accessoires

Description	Modèle
 Lampe d'occultation	F39-A11

## Valeurs nominales / performance

	F3SP-U4P-TGR
Tension d'alimentation	24 Vc.c. ±10 %
Consommation	420 mA max. (sans consommation de la barrière)
Contacts de sortie	2 NO 2,5 A (protection par fusibles)
Voyants	6 voyants d'état et de diagnostic.
Degré d'étanchéité	IP20
Bornier	Bornes à 32 vis (1,5 mm <sup>2</sup> ), blocs détachables avec 4 vis chaque
Temps de réponse	≤30 ms
Température ambiante	Fonctionnement : -10 °C +55 °C
Matériau du boîtier	Plastique, fixation sur rail DIN
Poids	0,6 kg

F3SP-U4P

Vue d'ensemble des broches

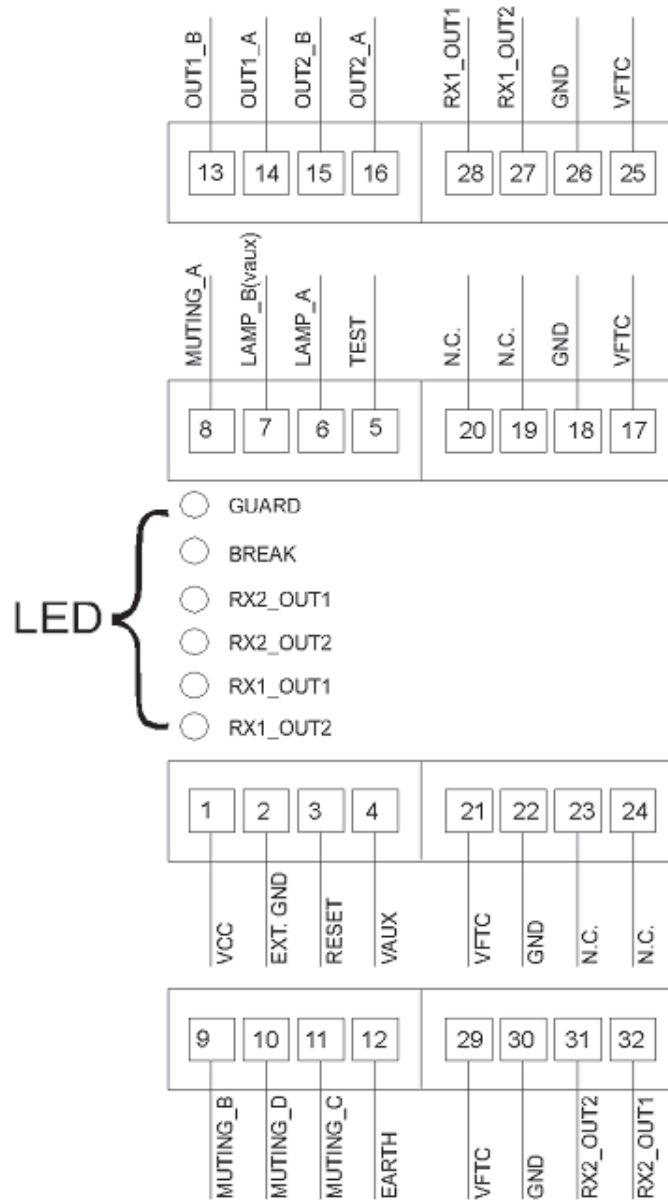

## Exemple de câblage

L'unité de contrôle F3SP-U4P-TGR en configuration mixte permet l'utilisation de plusieurs barrières immatérielles de sécurité et scanner de périmètre Omron.

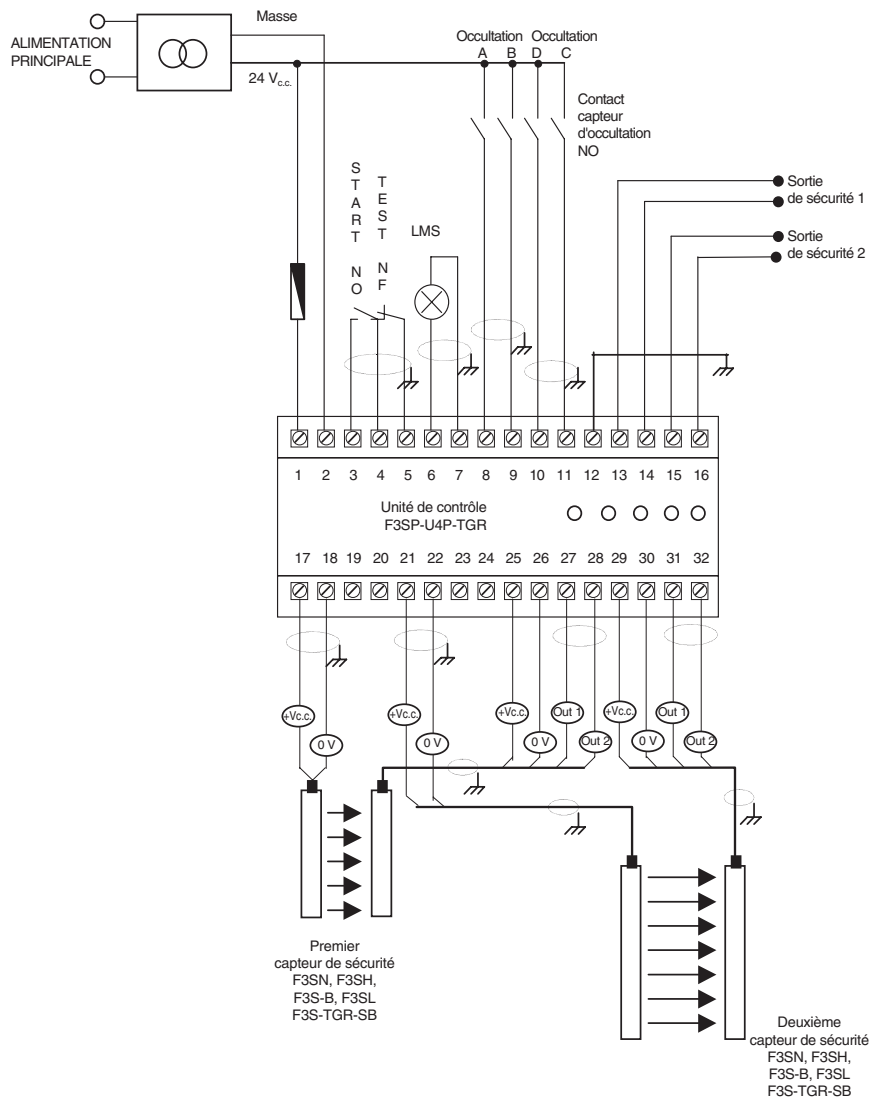

Dimensions

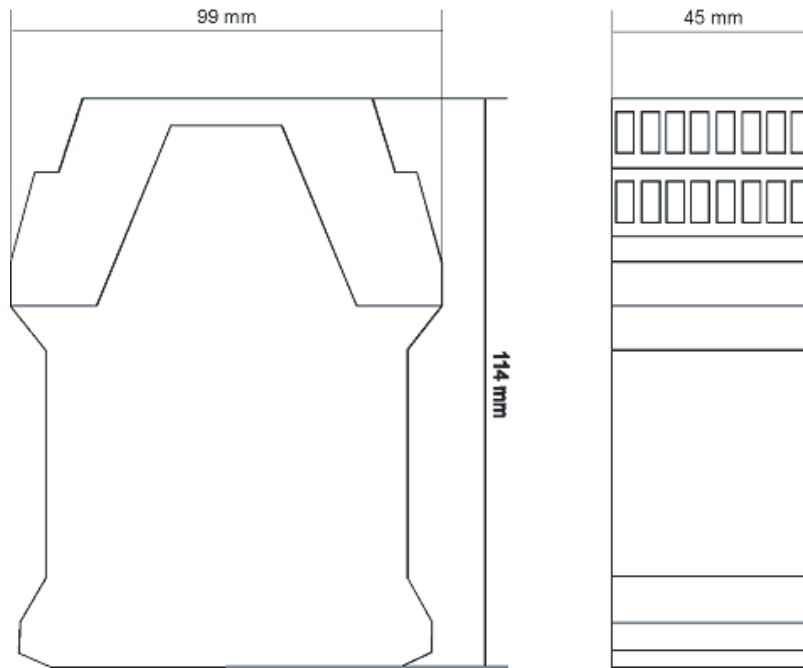

TOUTES LES DIMENSIONS INDIQUEES SONT EN MILLIMETRES.

Pour convertir les millimètres en pouces, multipliez par 0,03937. Pour convertir les grammes en onces, multipliez par 0,03527.