

Principales caractéristiques

- Gamme de mesure: 5... 98% HR, -20... +55° C
- Signal de sortie humidité: 0...10 Vdc; 4...20 mA
- Signal de sortie température: Pt 100 directe
- Tension d'alimentation: 24 Vac/dc
- Degree de protection: IP 54
- Mesure de l'humidité compensée en température et linéarisée
- Capteur technologie couches minces
- Temps de réponse: < 20 sec
- Conformité CE

CARACTERISTIQUES TECHNIQUES

	Humidité	Température
Capteur	CCH	(Pt100 1/3 DIN)
Précision à 23°C	hystérésis et non-linéarité incluses ±4%HR (10...90%HR) ±5%HR (< 10%HR, > 90%HR)	±0,2°C à 23°C
Gamme de mesure	5...98%HR	-20...+55°C
Temps de réponse	< 20 sec	/
Signal de sortie	0...10Vdc 4...20mA (3 fils)	Pt100 1/2DIN (3 fils) Pt100 1/2DIN (3 fils)
Alimentation	Tension: 13,5... 32V ac/dc ± 15%	
	Courant: 10... 32V dc ($V_{\text{alim}} - V_{\text{out}} = 7V$)	
Courant Absorbé	Tension: 7mA max	
	Courant: 4...20mA (signal de sortie)	
Résistance de charge	Sortie en tension: $R \geq 10k\Omega$	
	Sortie en courant $R \leq 500\Omega$	
Echelle de mesure		
Fonctionnement	0...100%HR	-20...+55°C
Stockage	0...98%HR*	-30...+60°C
Tige		
Dimensions	ø19mm, L = 168,5mm	
Matériau	Delrin	
Degré de protection	IP54	
Connections électriques	Tension: sortie fils 6 fils L= 1m	
	Courant: sortie fils 5 fils L= 1m	

* sans condensation

DIMENSIONS

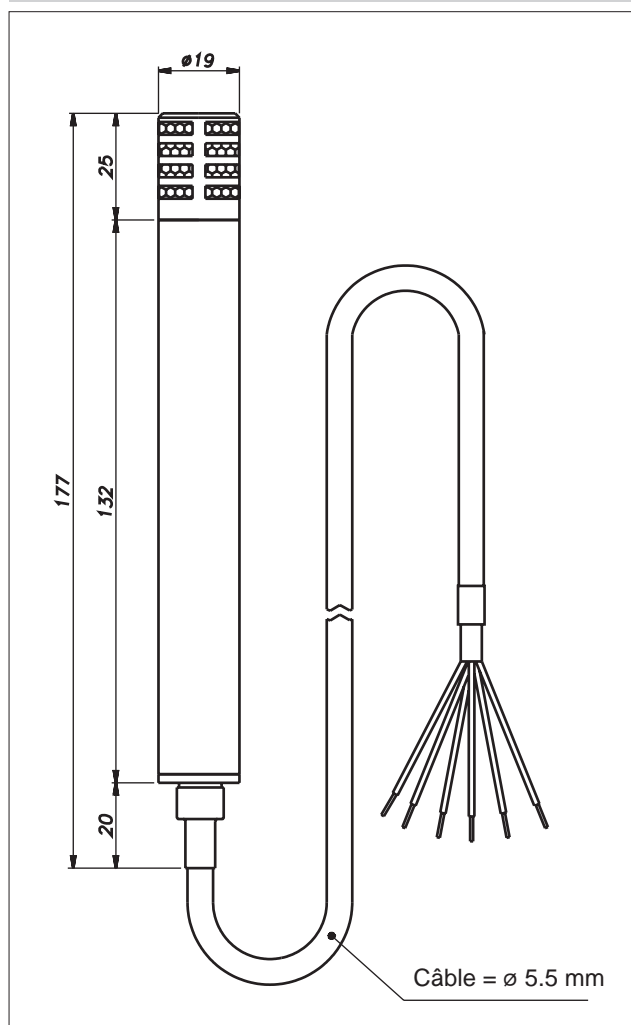

CONNEXIONS ELECTRIQUES

SORTIE EN COURANT

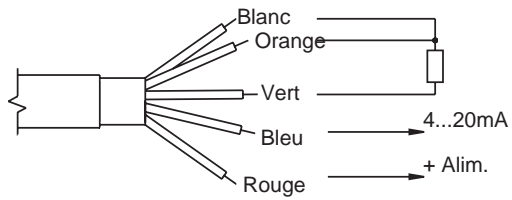

SORTIE EN TENSION

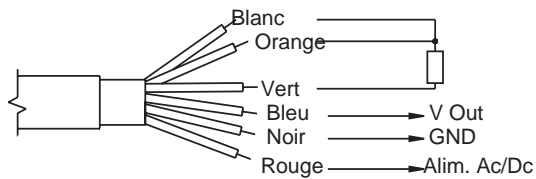

ECHELLE DE MESURE



DIAGRAMME DE CHARGE MAXIMALE



ACCESSOIRES SUR DEMANDE

Kit de control HKC:

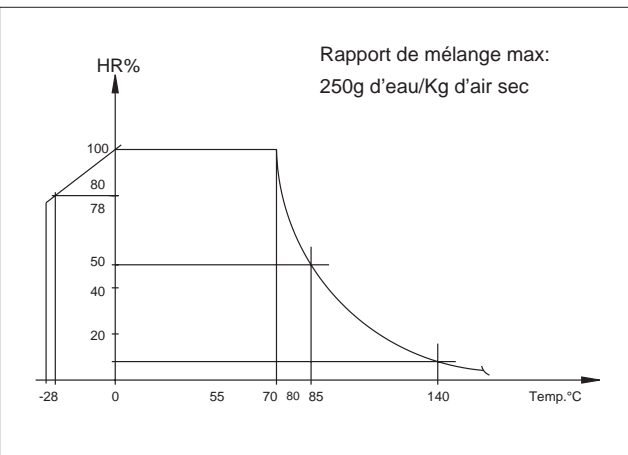
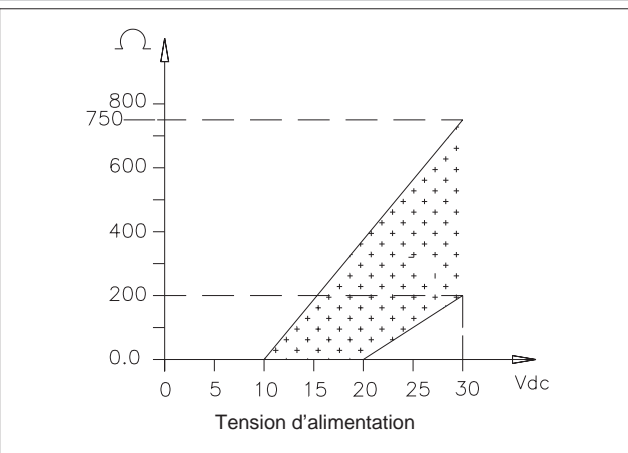
Il est possible de contrôler votre hygromètre avec les kits, basés sur des solutions salines saturées. Voir la notice CONTROL KIT.

Flange pour conduite:

code FLA014

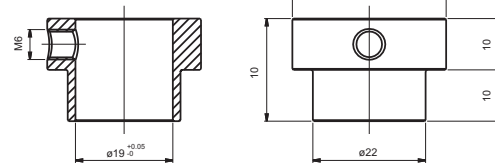

Flange pour la fixation murale:

code FLA050

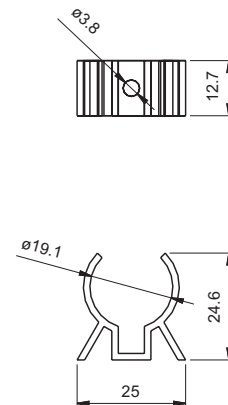

SIGLE DE COMMANDE

T 1 5 0	
SIGNAL DE TEMPERATURE	
Sans	0
Pt 100 direct (standard)	1
SIGNAL D'HUMIDITE'	
4...20mA 2 fils	A
0...10Vdc	B
0...5Vdc	C
0...1Vdc	D
LONGUEUR CABLE	
1 m	1
3 m	3
5 m	5
10 m	10
PROTECTIONS ET FILTRES	
Capot Delrin + Filtre en Inox tissé	K6
Filtre en Inox tissé	H
Certifications	
Aucune	0
Certificat de conformité	A
Rapport de calibrage	R
Certificat SIT	T

La société **GEFRAN spa** se réserve le droit d'apporter, à tout moment et sans préavis, toutes les modifications esthétiques ou fonctionnelles qu'elle jugera utiles.