



LA QUALITE ETA, EVIDEMMENT

ETA lance E MOX, la gamme d'armoires monobloc, combinaison de force et de modularité.

L'armoire E MOX – qui se distingue par des profils avant et arrière particulièrement esthétiques, en accord avec le style ENUX – est basée sur une structure monobloc symétrique avec panneaux supérieur et latéraux soudés, avec le panneau arrière démontable et une porte avant munie d'une poignée nouvelle génération à levier innovant.

E MOX est totalement compatible avec la gamme d'accessoires E NUX: elle peut être entièrement personnalisée grâce à l'ensemble de montants verticaux spécifiques, qui permettra de créer les mêmes espaces intérieurs que le système d'armoires juxtaposables E NUX.

La conception de l'armoire E MOX est basée sur les concepts de temps et d'espace, afin de fournir à l'utilisateur final le maximum d'avantages en terme d'optimisation et d'économie.

E MOX est une armoire monobloc entièrement soudée, avec le panneau arrière démontable, fournie avec sa plaque de montage, et disponible en 27 dimensions standard.

E MOX est totalement compatible avec les composants de l'armoire E NUX (portes, panneaux arrière, plaques de base, plaques de montage) et avec les accessoires intérieurs (profiles, plaques de montage partiel, etc.). E MOX est une armoire monobloc très modulaire grâce à ses nombreux accessoires.

AVANTAGES

Esthétique et nouvelle couleur	Design
Structure monobloc symétrique	Solidité
Structure intérieure personnalisable	Modularité
Accessoires standard E NUX	Compatibilité
Système de verrouillage innovant	Fonctionnalité
Conformité aux normes de l'industrie	Sécurité



e mox

ARMOIRE MONOBLOC

CARACTERISTIQUES

- 1 Structure monobloc symétrique avec toit et latéraux soudés en une seule structure.
- 2 Profils avant et arrière esthétiques, compatibles avec le style E NUX.
- 3 Panneau arrière amovible et possibilité d'assemblage (porte E NUX et panneau arrière).
- 4 Emplacement pour 2 anneaux de levage (non fournis).
- 5 Plaque de montage (EUPA) incluse.
- 6 Système d'ouverture innovant avec levier: Serrure 3 points pour H = 1600 Serrure 4 point pour H = 1800/2000 avec la possibilité de monter des inserts différents.
- 7 Système de glissières intégrées dans le fond.
- 8 Fond passe-câbles novateur avec base ajustable et joint.
- 9 Porte réversible avec cadre raidisseur.
- 10 Montants verticaux disponibles en accessoires pour créer une structure interne égale à celle de l'armoire juxtaposable E NUX.
- 11 Large gamme d'accessoires standards du système E NUX (porte, panneau arrière, plaque de montage, accessoires complémentaires).
- 12 Différents coloris: RAL 7035 pour les armoires et teinte RAL assortie aux profils, poignées et socles.
- 13 Socle EUZE facile à assembler.

Indice de protection: IP66 (porte simple), IP55 (double porte) - Nema 12 - IK 10.





ARMOIRE MONOBLOC

Armoires monoblocs

IMAGES NON CONTRACTUELLES	E MOX			ACCESSOIRES PRINCIPAUX		
	ARMOIRE PORTE PLEINE (1)	ARMOIRE PORTE DOUBLE PLEINE (2)	ARMOIRE PORTE VITREE PLEXI (3)	ANGLES UNIVERSELS H=100 (4)	SOCLE H=100 TRAVERSES FRONTALES (5)	SOCLE H=100 TRAVERSES LATERALES (6)
DIMENSIONS L x H x P						
600 x 1600 x 400	EMOX061604PR		EMOX061604PV	EUZE-A100	EUZE-T0600	EUZE-T0400M
600 x 1800 x 400	EMOX061804PR		EMOX061804PV	EUZE-A100	EUZE-T0600	EUZE-T0400M
600 x 1800 x 500	EMOX061805PR		EMOX061805PV	EUZE-A100	EUZE-T0600	EUZE-T0500M
600 x 2000 x 400	EMOX062004PR		EMOX062004PV	EUZE-A100	EUZE-T0600	EUZE-T0400M
600 x 2000 x 500	EMOX062005PR		EMOX062005PV	EUZE-A100	EUZE-T0600	EUZE-T0500M
800 x 1600 x 400	EMOX081604PR		EMOX081604PV	EUZE-A100	EUZE-T0800	EUZE-T0400M
800 x 1800 x 400	EMOX081804PR		EMOX081804PV	EUZE-A100	EUZE-T0800	EUZE-T0400M
800 x 1800 x 500	EMOX081805PR		EMOX081805PV	EUZE-A100	EUZE-T0800	EUZE-T0500M
800 x 2000 x 400	EMOX082004PR		EMOX082004PV	EUZE-A100	EUZE-T0800	EUZE-T0400M
800 x 2000 x 500	EMOX082005PR		EMOX082005PV	EUZE-A100	EUZE-T0800	EUZE-T0500M
1000 x 1600 x 400	EMOX101604PR		EMOX101604PV	EUZE-A100	EUZE-T1000	EUZE-T0400M
1000 x 1800 x 400	EMOX101804PR		EMOX101804PV	EUZE-A100	EUZE-T1000	EUZE-T0400M
1000 x 1800 x 500	EMOX101805PR		EMOX101805PV	EUZE-A100	EUZE-T1000	EUZE-T0500M
1000 x 2000 x 400	EMOX102004PR		EMOX102004PV	EUZE-A100	EUZE-T1000	EUZE-T0400M
1000 x 2000 x 500	EMOX102005PR		EMOX102005PV	EUZE-A100	EUZE-T1000	EUZE-T0500M
1200 x 800 x 400		EMOX120804PR *		EUZE-A100	EUZE-T1200	EUZE-T0400M
1200 x 1000 x 400		EMOX121004PR *		EUZE-A100	EUZE-T1200	EUZE-T0400M
1200 x 1600 x 400		EMOX121604PR		EUZE-A100	EUZE-T1200	EUZE-T0400M
1200 x 1800 x 400		EMOX121804PR		EUZE-A100	EUZE-T1200	EUZE-T0400M
1200 x 1800 x 500		EMOX121805PR		EUZE-A100	EUZE-T1200	EUZE-T0500M
1200 x 2000 x 400		EMOX122004PR		EUZE-A100	EUZE-T1200	EUZE-T0400M
1200 x 2000 x 500		EMOX122005PR		EUZE-A100	EUZE-T1200	EUZE-T0500M
1400 x 1000 x 400		EMOX141004PR *		EUZE-A100	EUZE-T1400	EUZE-T0400M
1600 x 1000 x 400		EMOX161004PR *		EUZE-A100	EUZE-T1600	EUZE-T0400M
1600 x 1800 x 400		EMOX161804PR		EUZE-A100	EUZE-T1600	EUZE-T0400M
1600 x 2000 x 400		EMOX162004PR		EUZE-A100	EUZE-T1600	EUZE-T0400M
1800 x 1000 x 400		EMOX181004PR *		EUZE-A100	EUZE-T1800	EUZE-T0400M

- (1) Comprend l'armoire avec panneaux soudés latéraux, panneau arrière amovible, porte pleine et plaque de montage avant EUPA.
Commander séparément le socle et les anneaux WTGS-003
- (2) Armoire constituée d'une structure à panneaux latéraux soudés, panneau postérieur amovible, porte double pleine et plaque de montage d'insertion frontale EUPA.
Commander le socle et les boulons à œil WTGS-003 séparément
- (3) Comprend l'armoire avec panneaux soudés latéraux, panneau arrière amovible, porte en plexi et et plaque de montage avant EUPA.
Commander séparément le socle et les anneaux WTGS-003
- (4) Comprend 4 pièces
- (5) Comprend 2 pièces
- (6) Comprend 2 pièces
- (*) Version horizontale



▣ CARACTERISTIQUES

Enveloppe en tôle d'acier avec panneau arrière amovible. Porte en tôle d'acier avec cadre de rigidification et ouverture de porte standard à 110°. Pour H=1200/1400/1600/2200, en cas d'inversion de porte, penser à commander la serrure centrale gauche.

🌀 PEINTURE

Cycle de finitions standards ETA: apprêt à base de peinture avec dépôt par cataphorèse avec résine époxy et finitions avec poudres thermodurcissables:

- structure et porte: RAL 7035 texturée
- bandeaux du toit: RAL 5020 texturée.

📦 COMPOSITION

- structure complète avec profils et panneaux arrière
- porte en tôle d'acier, avec cadre raidisseur, avec système de fermeture à double barre 3 mm
- entrée de câble réglable
- plaque de montage en acier.

🛡️ INDICE DE PROTECTION

- IP 66 conformément à la norme IEC EN62208; EN60529
- NEMA 12 conformément à la norme UL508A; UL50*
- degré de protection garanti par le joint en résine polyuréthane bi-composant
- degré de résistance au choc IK10 conformément à la norme IEC EN62208; EN62262.

🔍 Dans le cas où il est nécessaire de remplacer la plaque de montage EUPA, utilisez les codes à la page 49.



* NEMA 4 sur demande (avec toit parapluie EMTT)



Armoires monoblocs



RAL 7035



RAL 5020



Socle modulaire EUZE, voir page 104



Anneaux de levage, voir page 106



Montants intérieurs, voir page 106

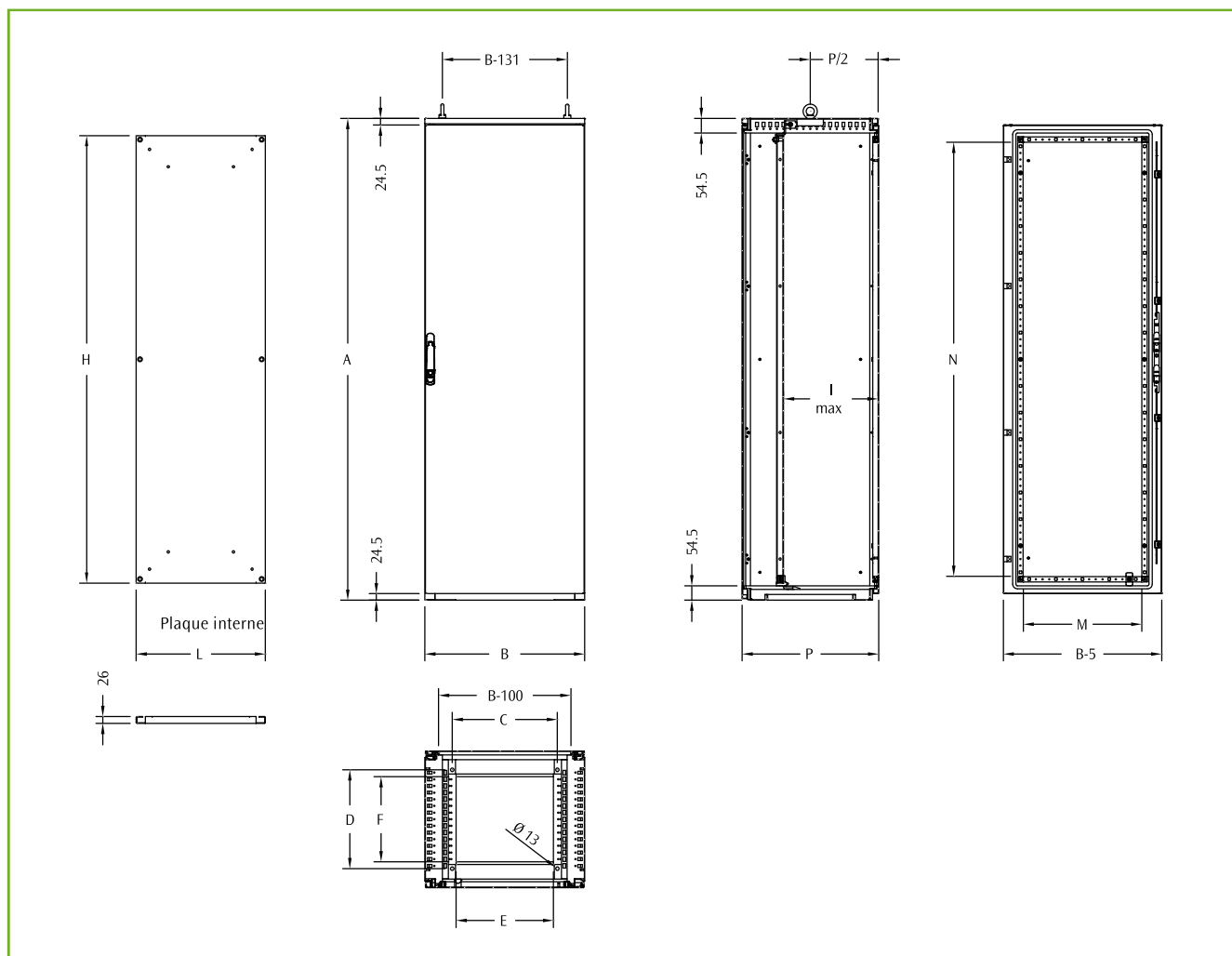

CARACTERISTIQUES DIMENSIONNELLES

DIMENSIONS			DIMENSIONS ARMOIRE			FIXATION FOND		ENTREE CABLES		ESPACE PORTE		DIM. PLAQUE MONTAGE		
LARG.	HAUT.	PROF.	B	A	P	C	D	E	F	M	N	L	H	I
600	1600	400	600	1609	414	395	271	365	220	445	1430	485	1480	350
600	1800	400	600	1809	414	395	271	365	220	445	1630	485	1680	350
600	1800	500	600	1809	514	395	371	365	320	445	1630	485	1680	450
600	2000	400	600	2009	414	395	271	365	220	445	1830	485	1880	350
600	2000	500	600	2009	514	395	371	365	320	445	1830	485	1880	450
800	1600	400	800	1609	414	595	271	565	220	645	1430	685	1480	350
800	1800	400	800	1809	414	595	271	565	220	645	1630	685	1680	350
800	1800	500	800	1809	514	595	371	565	320	645	1630	685	1680	450
800	2000	400	800	2009	414	595	271	565	220	645	1830	685	1880	350
800	2000	500	800	2009	514	595	371	565	320	645	1830	685	1880	450
1000	1600	400	1000	1609	414	795	271	765	220	845	1430	885	1480	350
1000	1800	400	1000	1809	414	795	271	765	220	845	1630	885	1680	350
1000	1800	500	1000	1809	514	795	371	765	320	845	1630	885	1680	450
1000	2000	400	1000	2009	414	795	271	765	220	845	1830	885	1880	350
1000	2000	500	1000	2009	514	795	371	765	320	845	1830	885	1880	450

600			CODES ARMOIRE	
DIMENSIONS ARMOIRE			ARMOIRE AVEC PORTE PLEINE	ARMOIRE AVEC PORTE VITREE PLEXI
LARGEUR	HAUTEUR	PROFOND.		
600	1600	400	EMOX061604PR	EMOX061604PV
600	1800	400	EMOX061804PR	EMOX061804PV
600	1800	500	EMOX061805PR	EMOX061805PV
600	2000	400	EMOX062004PR	EMOX062004PV
600	2000	500	EMOX062005PR	EMOX062005PV

Armoires
monoblocs

800			CODES ARMOIRE	
DIMENSIONS ARMOIRE			ARMOIRE AVEC PORTE PLEINE	ARMOIRE AVEC PORTE VITREE PLEXI
LARGEUR	HAUTEUR	PROFOND.		
800	1600	400	EMOX081604PR	EMOX081604PV
800	1800	400	EMOX081804PR	EMOX081804PV
800	1800	500	EMOX081805PR	EMOX081805PV
800	2000	400	EMOX082004PR	EMOX082004PV
800	2000	500	EMOX082005PR	EMOX082005PV

1000			CODES ARMOIRE	
DIMENSIONS ARMOIRE			ARMOIRE AVEC PORTE PLEINE	ARMOIRE AVEC PORTE VITREE PLEXI
LARGEUR	HAUTEUR	PROFOND.		
1000	1600	400	EMOX101604PR	EMOX101604PV
1000	1800	400	EMOX101804PR	EMOX101804PV
1000	1800	500	EMOX101805PR	EMOX101805PV
1000	2000	400	EMOX102004PR	EMOX102004PV
1000	2000	500	EMOX102005PR	EMOX102005PV

 Pour commander la porte intérieure, voir le code EUPI à la page 57.



Armoires
monoblocs



▣ CARACTERISTIQUES

Armoire en tôle d'acier avec panneau arrière amovible. Double porte en tôle d'acier avec cadre raidisseur.

● PEINTURE

Cycle de finitions standards ETA: apprêt à base de peinture avec dépôt par cataphorèse avec résine époxy et finitions avec poudres thermodurcissables:

- structure et porte: RAL 7035 texturée
- bandeaux du toit: RAL 5020 texturée.

▣ COMPOSITION

- structure complète avec profils esthétiques et panneau arrière
- double porte en acier avec système de fermeture à double barre 3 mm
- entrée de câble réglable
- plaque de montage en acier.

☪ INDICE DE PROTECTION

- IP 55 conformément à la norme IEC EN62208; EN60529
- NEMA 12 conformément à la norme UL508A; UL50
- degré de protection garanti par le joint en résine polyuréthane bi-composante
- degré de résistance au choc IK10 conformément à la norme IEC EN62208; EN62262.

🔍 Pour commander une plaque EUPA de rechange, voir page 49.



RAL 7035



RAL 5020



Socle modulaire EUZE, voir page 104



Anneaux de levage, voir page 106



Montants intérieurs, voir page 106

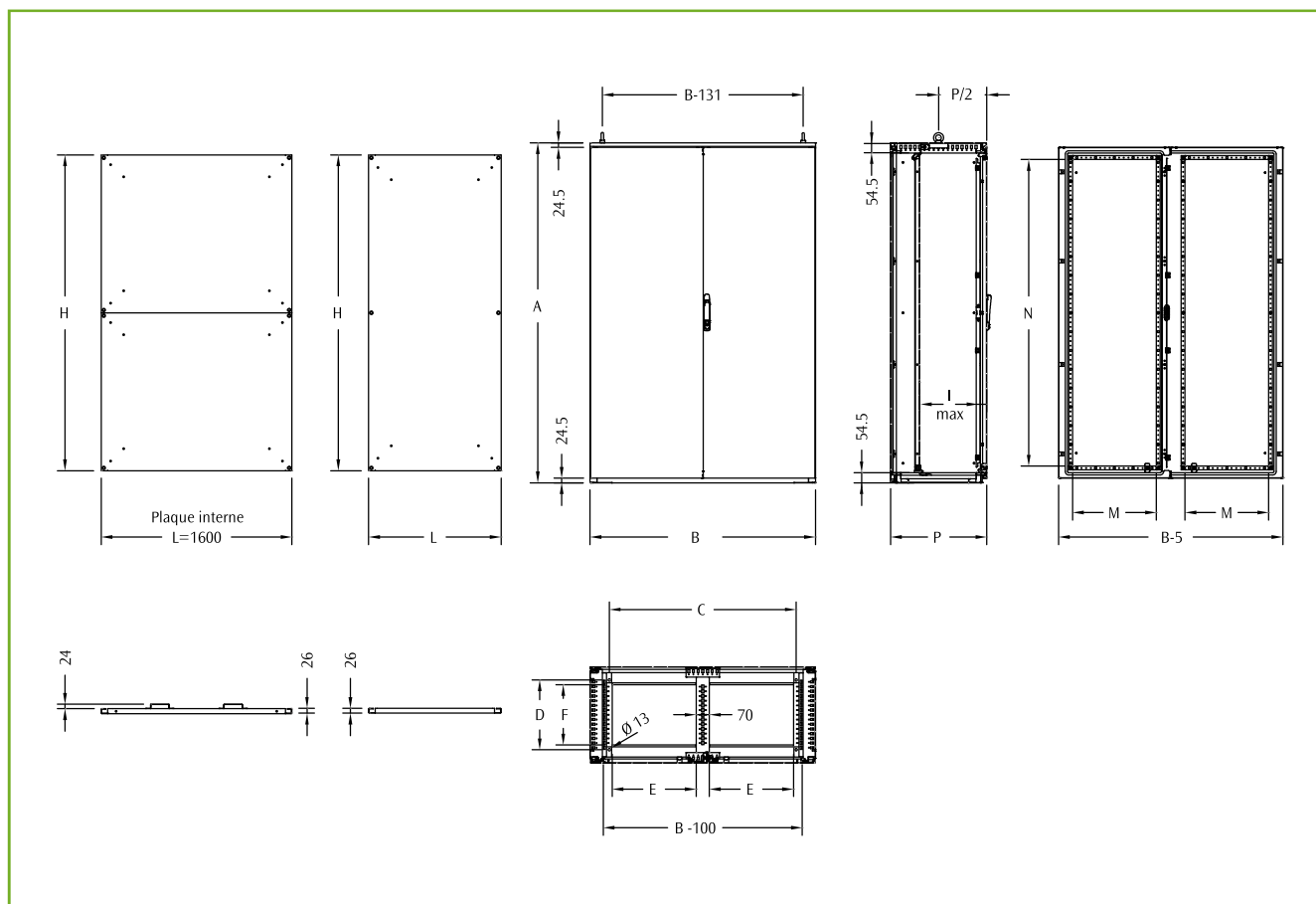

Armoires monoblocs

CARACTERISTIQUES DIMENSIONNELLES

DIMENSIONS			DIMENSIONS ARMOIRE			FIXATION FOND		ENTREE CABLES		ESPACE PORTE		DIM. PLAQUE MONTAGE		
LARG.	HAUT.	PROF.	B	A	P	C	D	E	F	M	N	L	H	I
1200	1600	400	1200	1609	414	995	271	447	220	445	1430	1085	1480	350
1200	1800	400	1200	1809	414	995	271	447	220	445	1630	1085	1680	350
1200	1800	500	1200	1809	514	995	371	447	320	445	1630	1085	1680	450
1200	2000	400	1200	2009	414	995	271	447	220	445	1830	1085	1880	350
1200	2000	500	1200	2009	514	995	371	447	320	445	1830	1085	1880	450
1600	1800	400	1600	1809	414	1395	271	647	220	645	1630	1485	1680	350
1600	2000	400	1600	2009	414	1395	271	647	220	645	1830	1485	1880	350

1200

CODES ARMOIRE

DIMENSIONS ARMOIRE

ARMOIRE AVEC PORTE PLEINE

LARGEUR	HAUTEUR	PROFOND.	
1200	1600	400	EMOX121604PR
1200	1800	400	EMOX121804PR
1200	1800	500	EMOX121805PR
1200	2000	400	EMOX122004PR
1200	2000	500	EMOX122005PR

1600

CODES ARMOIRE

DIMENSIONS ARMOIRE

ARMOIRE AVEC PORTE PLEINE

LARGEUR	HAUTEUR	PROFOND.	
1600	1800	400	EMOX161804PR
1600	2000	400	EMOX162004PR



Armoires
monoblocs



▣ CARACTERISTIQUES

Corps en tôle d'acier avec panneau arrière amovible.
Porte en tôle d'acier avec profils tubulaires de raidissage.

🌀 PEINTURE

Cycle de finitions standards ETA: apprêt à base de peinture avec dépôt par cataphorèse avec résine époxy et finitions avec poudres thermodurcissables:

- structure et porte: RAL 7035 texturée
- bandeaux du toit: RAL 5020 texturée.



📦 COMPOSITION

- structure complète avec profils et fond
- double porte en acier avec système de fermeture à double barre 3 mm
- entrée de câble réglable
- plaque de montage en acier.

🛡️ INDICE DE PROTECTION

- IP 55 conformément à la norme IEC EN62208; EN60529
- NEMA 12 conformément à la norme UL508A; UL50
- degré de protection garanti par le joint en résine polyurethane bi-composante.
- degré de résistance au choc IK10 conformément à la norme IEC EN62208; EN62262.

🔍 Pour commander une plaque EUPA de rechange, voir page 103.



RAL 7035



RAL 5020



Socle modulaire EUZE, voir page 104



Anneaux de levage, voir page 106



Montants intérieurs, voir page 106

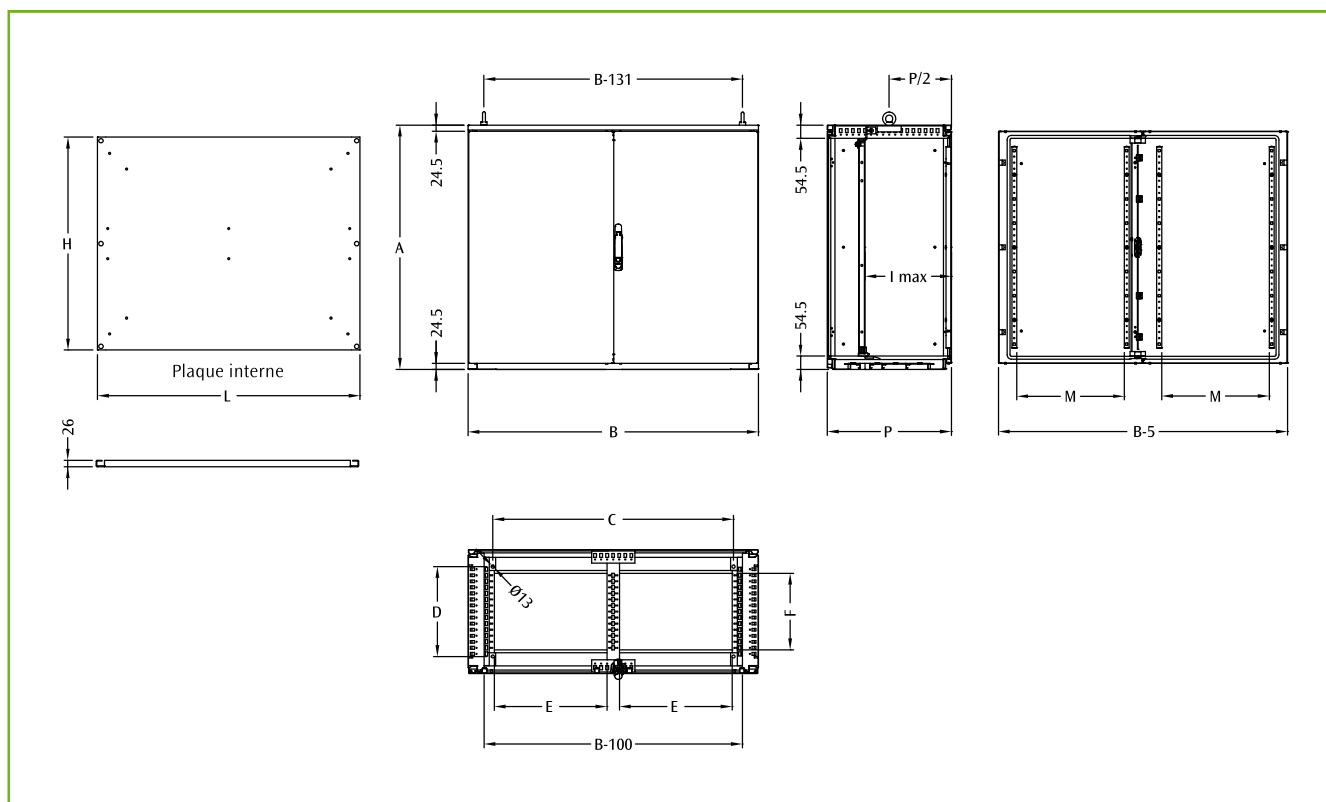

CARACTERISTIQUES DIMENSIONNELLES

DIMENSIONS			DIMENSIONS ARMOIRE			FIXATION FOND		ENTREE CABLES		ESPACE PORTE	DIM. PLAQUE MONTAGE		
LARG.	HAUT.	PROF.	B	A	P	C	D	E	F	M	L	H	I (MAX)
1200	800	400	1200	809	414	995	271	447	220	445	1085	680	350
1200	1000	400	1200	1009	414	995	271	447	220	445	1085	880	350
1400	1000	400	1400	1009	414	1195	271	547	220	545	1285	880	350
1600	1000	400	1600	1009	414	1395	271	647	220	645	1485	880	350
1800	1000	400	1800	1009	414	1595	271	747	220	745	1685	880	350

CODES ARMOIRE

DIMENSIONS ARMOIRE			ARMOIRE AVEC PORTE PLEINE
LARGEUR	HAUTEUR	PROFOND.	
1200	800	400	EMOX120804PR
1200	1000	400	EMOX121004PR
1400	1000	400	EMOX141004PR
1600	1000	400	EMOX161004PR
1800	1000	400	EMOX181004PR

🔍 S'il faut remplacer la plaque EUPA, utiliser les codes dans le tableau ci-dessous.

PLAQUE DE MONTAGE A INSERTION FRONTALE DE RECHANGE

CODE	DIMENSIONS ARMOIRE			DIMENSIONS PLAQUE		
EUPA	B	A	P	L	H	I (MAX)
EUPA-120080	1200	809	395	1085	680	350
EUPA-120100	1200	1009	395	1085	880	350
EUPA-140100	1400	1009	395	1285	880	350
EUPA-160100	1600	1009	395	1485	880	350
EUPA-180100	1800	1009	395	1685	880	350

🔍 La plaque de montage EUPA pour l'armoire E MOX horizontale est fournie en une seule pièce monobloc.

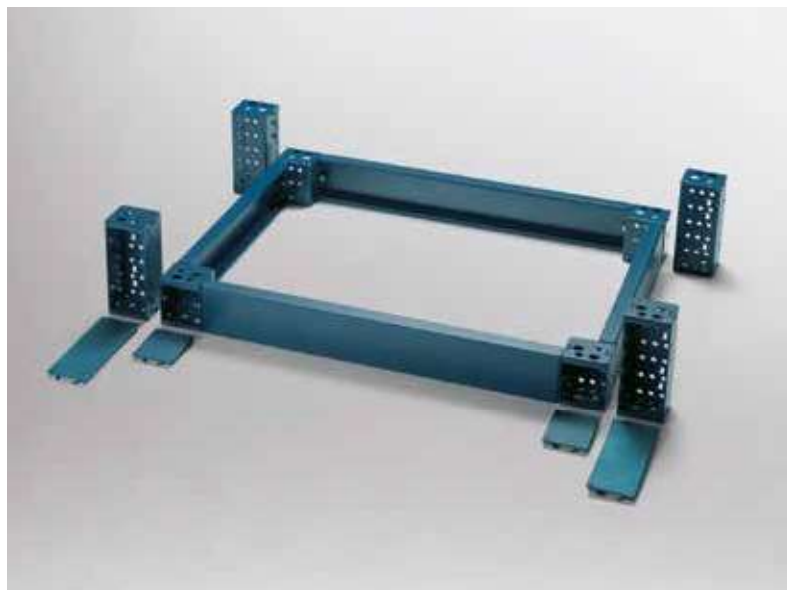

SOCLE MODULAIRE EUZE

□ CARACTERISTIQUES

Équerres en tôle d'acier avec couvertures frontales en pvc. Traverses latérales et frontales en tôle d'acier.

● PEINTURE

Cycle de finitions standards ETA: apprêt à base de peinture avec dépôt par cataphorèse avec résine époxy et finitions avec poudres thermodurcissables.

Couleur: RAL 5020 texturée.



□ COMPOSITION

Le socle modulaire est composé de:

- 4 équerres avec couvertures frontales et visserie de montage
- 2 traverses frontales
- 2 traverses latérales.

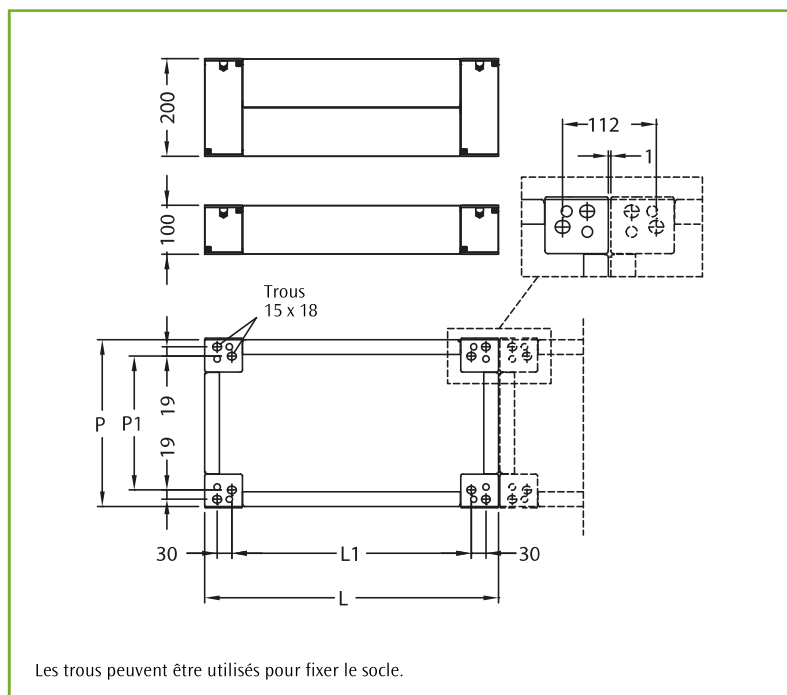

COMPATIBILITE AVEC LE SYSTEME E NUX ET ACCESSOIRES ETA:

- porte pleine, porte vitrée, panneau arrière E NUX
- plaque de montage EUPA
- plaque de montage partielle, voir page 53
- porte interne EUPI, voir page 57
- systèmes de fermeture ELWE, voir page 59
- accessoires complémentaires E NUX (ex. profils H=50 mm WTPR et profils d'assemblage rapide, traverse pour porte, étagère de travail, pochette à plans...) pour configuration interne.



ANGLES UNIVERSELS

CODE EUZE	DESCRIPTION
EUZE-A100	ANGLES POUR SOCLE H=100
EUZE-A200	ANGLES POUR SOCLE H=200

Comprend 4 pièces avec visserie de montage.

TRAVERSES FRONTALES UNIVERSELLES

CODE EUZE	DESCRIPTION	LONGUEUR TRAV. MM
EUZE-T0600	TRAVERSES FRONT. SOCLE L=600	444
EUZE-T0800	TRAVERSES FRONT. SOCLE L=800	644
EUZE-T1000	TRAVERSES FRONT. SOCLE L=1000	844
EUZE-T1200	TRAVERSES FRONT. SOCLE L=1200	1044
EUZE-T1400	TRAVERSES FRONT. SOCLE L=1400	1244
EUZE-T1600	TRAVERSES FRONT. SOCLE L=1600	1444
EUZE-T1800	TRAVERSES FRONT. SOCLE L=1800	1644

Pour commander les traverses frontales et latérales universelles H=200, ajouter le suffixe D au code de référence. Ex.: EUZE-T0300D.

Comprend 2 pièces.

TRAVERSES LATERALES E MOX

CODE EUZE	DESCRIPTION	LONGUEUR TRAV. MM
EUZE-T0400M	TRAVERSES LAT. SOCLE P=400	233
EUZE-T0500M	TRAVERSES LAT. SOCLE P=500	333

Pour commander les traverses frontales et latérales universelles H=200, ajouter le suffixe D au code de référence. Ex.:EUZE-T0400MD.

Comprend 2 pièces.

CARACTERISTIQUES DIMENSIONNELLES

DIM. ARMOIRE		DIM. SOCLE		PER. ENTRE AXE	
LARGEUR	PROFOND.	L	P	L1	P1
600	400	600	373	489	300
600	500	600	473	489	400
800	400	800	373	689	300
800	500	800	473	689	400
1000	400	1000	373	889	300
1000	500	1000	473	889	400
1200	400	1200	373	1089	300
1200	500	1200	473	1089	400
1400	400	1400	373	1289	300
1600	400	1600	373	1489	300
1800	400	1800	373	1689	300

AUVENT ANTI PLUIE EMTT

Solutions idéales pour les installations extérieures nécessitant une protection supplémentaire contre les agents atmosphériques. Nous recommandons l'utilisation d'une peinture polyester spéciale pour extérieur.

CARACTERISTIQUES

En acier.

PEINTURE

Cycle de finitions standards ETA: apprêt à base de peinture avec dépôt par cataphorèse avec résine époxy et finitions avec poudres thermocurcissables.

Couleur: RAL 5020 texturée.

CONDITIONNEMENT

1 auvent avec accessoires de montage.

Disponible sur demande auvent pare-pluie avec différents angles et inclinaison.



Armoires monoblocs



AUVENT ANTI PLUIE EMTT

CODE EMTT	DIM. ARMOIRE	
	LARGEUR	PROFOND.
EMTT060040	600	400
EMTT060050	600	500
EMTT080040	800	400
EMTT080050	800	500
EMTT100040	1000	400
EMTT100050	1000	500
EMTT120040	1200	400
EMTT120050	1200	500
EMTT140040	1400	400
EMTT160040	1600	400
EMTT180040	1800	400



MONTANTS VERTICAUX INTERIEURS EUMI

Solution idéale pour reproduire l'intérieur de l'armoire juxtaposable E NUX permettant l'installation d'accessoires standards, comme:

- tablettes de montage partiel,
- rails de montage WTPR,
- accessoires 19"
- étagères,
- cadre pivotant 19" partiel.

CARACTERISTIQUES

En acier.

COMPOSITION

2 pièces avec accessoires de montage.

MONTANTS VERTICAUX INTERIEURS

CODE EUMI	HAUTE ARMOIRE
EUMI000800	800
EUMI001000	1000
EUMI001600	1600
EUMI001800	1800
EUMI002000	2000



CHARNIERES 180° EUCE-180004

CARACTERISTIQUES

En zamak.

COMPOSITION

3 pièces



ANNEAUX DE LEVAGE WTGS-003

Anneaux de levage zingués M12.

COMPOSITION

Conditionnement:
2 pièces.



ARRET DE PORTE WTFP

Maintient la porte ouverte à 90° ou à 135° empêchant la fermeture accidentelle. 1 pièce avec accessoire.

ARRET DE PORTE

CODE WTFP	OUVERTURE
WTFP-006	90°
WTFP-007	135°

MICRO-INTERRUPTEUR POUR PORTE W1100M

Conforme aux normes IEC 337-VDE 0660.

COMPOSITION

Micro-interrupteur, etrier et vis de fixation.

CONFORMITE ET HOMOLOGATIONS



 Pour le montage sur armoire E MOX avec des montants EUMI, commander la ref. W1100.

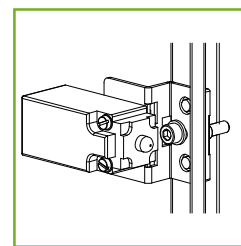



Pour tout besoin ultérieur à votre commande, les pièces détachées répertoriées dans le tableau sont disponibles à l'achat.

PIECES DETACHEES - E MOX TOLE D'ACIER

DIMENSIONS			PORTE SIMPLE PLEINE	PORTE PLEINE DOUBLE SANS MONTANTS		PLAQUE DE MONTAGE	PLAQUES DE FOND D'ENTREE DE CABLES	TRINGLERIE COMPLETE	
L	H	P		PORTE MAITRE AVEC POIGNEE	PORTE ESCLAVE			PORTE SIMPLE / PORTE DOUBLE MAITRE	PORTE DOUBLE ESCLAVE
600	1600	400	EUP0060160SM	-	-	EUPA-060160	EUTGK060040	EUCG-00600	-
600	1800	400	EUP0060180SM	-	-	EUPA-060180	EUTGK060040	EUCG-00600	-
600	1800	500	EUP0060180SM	-	-	EUPA-060180	EUTGK060050	EUCG-00600	-
600	2000	400	EUP0060200SM	-	-	EUPA-060200	EUTGK060040	EUCG-00600	-
600	2000	500	EUP0060200SM	-	-	EUPA-060200	EUTGK060050	EUCG-00600	-
800	1600	400	EUP0080160SM	-	-	EUPA-080160	EUTGK080040	EUCG-00800	-
800	1800	400	EUP0080180SM	-	-	EUPA-080180	EUTGK080040	EUCG-00800	-
800	1800	500	EUP0080180SM	-	-	EUPA-080180	EUTGK080050	EUCG-00800	-
800	2000	400	EUP0080200SM	-	-	EUPA-080200	EUTGK080040	EUCG-00800	-
1000	1600	400	EUP0100160SM	-	-	EUPA-100160	EUTGK100040	EUCG-01000	-
1000	1800	400	EUP0100180SM	-	-	EUPA-100180	EUTGK100040	EUCG-01000	-
1000	1800	500	EUP0100180SM	-	-	EUPA-100180	EUTGK100050	EUCG-01000	-
1000	2000	400	EUP0100200SM	-	-	EUPA-100200	EUTGK100040	EUCG-01000	-
1000	2000	500	EUP0100200SM	-	-	EUPA-100200	EUTGK100050	EUCG-01000	-
1200	800	400	-	EUP0120080SMI	EUP0120080SMC	EUPA-120080	EUTGK120040	EUCG-01200	EUCG-01200C
1200	1000	400	-	EUP0120100SMI	EUP0120100SMC	EUPA-120100	EUTGK120040	EUCG-01200	EUCG-01200C
1200	1600	400	-	EUP0120160SMI	EUP0120160SMC	EUPA-120160	EUTGK120040	EUCG-01200	EUCG-01200C
1200	1800	400	-	EUP0120180SMI	EUP0120180SMC	EUPA-120180	EUTGK120040	EUCG-01200	EUCG-01200C
1200	1800	500	-	EUP0120180SMI	EUP0120180SMC	EUPA-120180	EUTGK120050	EUCG-01200	EUCG-01200C
1200	2000	400	-	EUP0120200SMI	EUP0120200SMC	EUPA-120200	EUTGK120040	EUCG-01200	EUCG-01200C
1200	2000	500	-	EUP0120200SMI	EUP0120200SMC	EUPA-120200	EUTGK120050	EUCG-01200	EUCG-01200C
1400	1000	400	-	EUP0140100SMI	EUP0140100SMC	EUPA-140100	EUTGK140040	EUCG-01400	EUCG-01400C
1600	1000	400	-	EUP0160100SMI	EUP0160100SMC	EUPA-160100	EUTGK160040	EUCG-01600	EUCG-01600C
1600	1800	400	-	EUP0160180SMI	EUP0160180SMC	EUPA-160180	EUTGK160040	EUCG-01600	EUCG-01600C
1600	2000	400	-	EUP0160200SMI	EUP0160200SMC	EUPA-160200	EUTGK160040	EUCG-01600	EUCG-01600C
1800	1000	400	-	EUP0180100SMI	EUP0180100SMC	EUPA-180100	EUTGK180040	EUCG-01800	EUCG-01800C

Armoires monoblocs