



Coffrets muraux métalliques CS

La gamme robuste de coffrets métalliques CS est recommandée partout où il faut une protection efficace contre les contacts directs avec des parties sous tension de l'installation. Il existe 45 tailles différentes de coffrets IP66 et une gamme économique d'accessoires pour le montage - atouts parfaits pour une utilisation universelle.



Coffrets muraux métalliques CS – CS-86/200

Charnières en technologie Quick Change pour fixation facile de la porte +++ Plaque de fond avec joint mousse, montable directement +++ Serrures métalliques anti-corrosion → Page 21/4

Coffrets muraux métalliques CS – CS-1210/300

Platine de montage avec 4 rebords pour plus de stabilité +++ Serrure 3 points avec barre pour ouverture en souplesse +++ Stabilisateur de porte pour équipements lourds (écran tactile par ex.) → Page 21/5

Serrures avec canons – LC-DBIT5-CS

Réalisation en métal anti-corrosion et anti-chocs +++ Possibilité d'ajouter facilement un verrou +++ Couleurs et cartouches spécifiques au client sur demande → Page 21/10

Verrou avec demi-cylindre profilé - PHZ A-ADD-ON

Compatible avec les demi-cylindres profilés du commerce +++ Réalisation en métal avec indicateur de la position de fermeture +++ Montage minute, sans avoir à percer, à découper ou à scier la porte → Page 21/10

Querres de fixation murale – WFB-SET-CS

Montage horizontal et vertical +++ Simple accrochage des coffrets sur boulons de fixation murale +++ Montage simplifié comportant peu de pièces → Page 21/10

Barres de montage pour profilés de porte et goulottes de câblage – MTR-D6-CS

Insertion simple et rapide des goulottes +++ Longueur en fonction des profilés de porte +++ Pour équipement individuel de l'intérieur de la porte → Page 21/6

Équipements de commande et de distribution d'énergie prêts à raccorder

Nos tableautiers partenaires commercialisent des équipements de commande et de distribution d'énergie prêts à raccorder dans tous les pays.



Coffrets muraux métalliques CS

Synoptique du système

Coffrets muraux métalliques CS	21/2
--------------------------------	------

Références de commande

Coffrets muraux métalliques CS avec platine de montage	21/4
Equipements complémentaires	21/6
Equipements intérieurs	21/6
Dispositif de blocage de porte	21/6
Equerre universelle pour contact de porte, support de gaines	21/6
Etrier pour montage incliné	21/6
Module profilé-support pour démarreur progressif	21/6
Axe de charnière amovible	21/6
Barres de montage pour profilés de porte et goulottes	21/6
Éléments de réglage de profondeur pour platines de montage	21/7
Platine de montage perforée, pour écrous à cage	21/7
Écrous à cage pour platines de montage prépercées	21/7
Platines de montage non percée RAL2000	21/8
Platine de montage non percée galvanisée	21/8
Porte pour cloisonnement interne	21/9
Equipements extérieurs	21/10
Équerres de fixation murale	21/10
Serrures universelles	21/10
Poignée confort rotative	21/10
Demi-cylindre profilé pour poignées confort	21/10
Clé de rechange pour demi-cylindre profilé	21/10
Plaques de fond avec ouvertures pour flasques F3A	21/11
Plaques de fond sans ouvertures	21/11
Flasques F3A	21/12
Caisson pour câbles	21/12
Auvents	21/13
Ouïes d'aération	21/14
Fixation sur poteau	21/14
Jeu d'anneaux de levage monté sur profilé	21/14
Portes avec vitre	21/15
Portes fermées	21/16

Accessoires de montage	21/17
Jeu de mise à la terre pour porte	21/17
Peinture RAL 7035	21/17
Porte-schémas isolants	21/17
Presse-étoupe à pas métrique	21/17
Presse-étoupe PG	21/18
Presse-étoupe d'aération	21/18
Bouchon d'équilibrage de pression	21/18
Passe-câbles	21/19
Passe-câbles coniques	21/19
Filtres d'équilibrage de pression	21/19
Goulottes de câblage	21/20
Couvercle de goulotte	21/21
Support de câbles pour goulotte de câblage	21/21
Brides de serrage pour goulottes de câblage	21/21

Caractéristiques techniques

Coffrets muraux métalliques CS, généralités	21/22
Puissance dissipée	21/23
Poids des équipements	21/24

Encombres

Equipements intérieurs	21/25
Equipements extérieurs	21/31

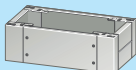
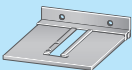

Synoptique du système

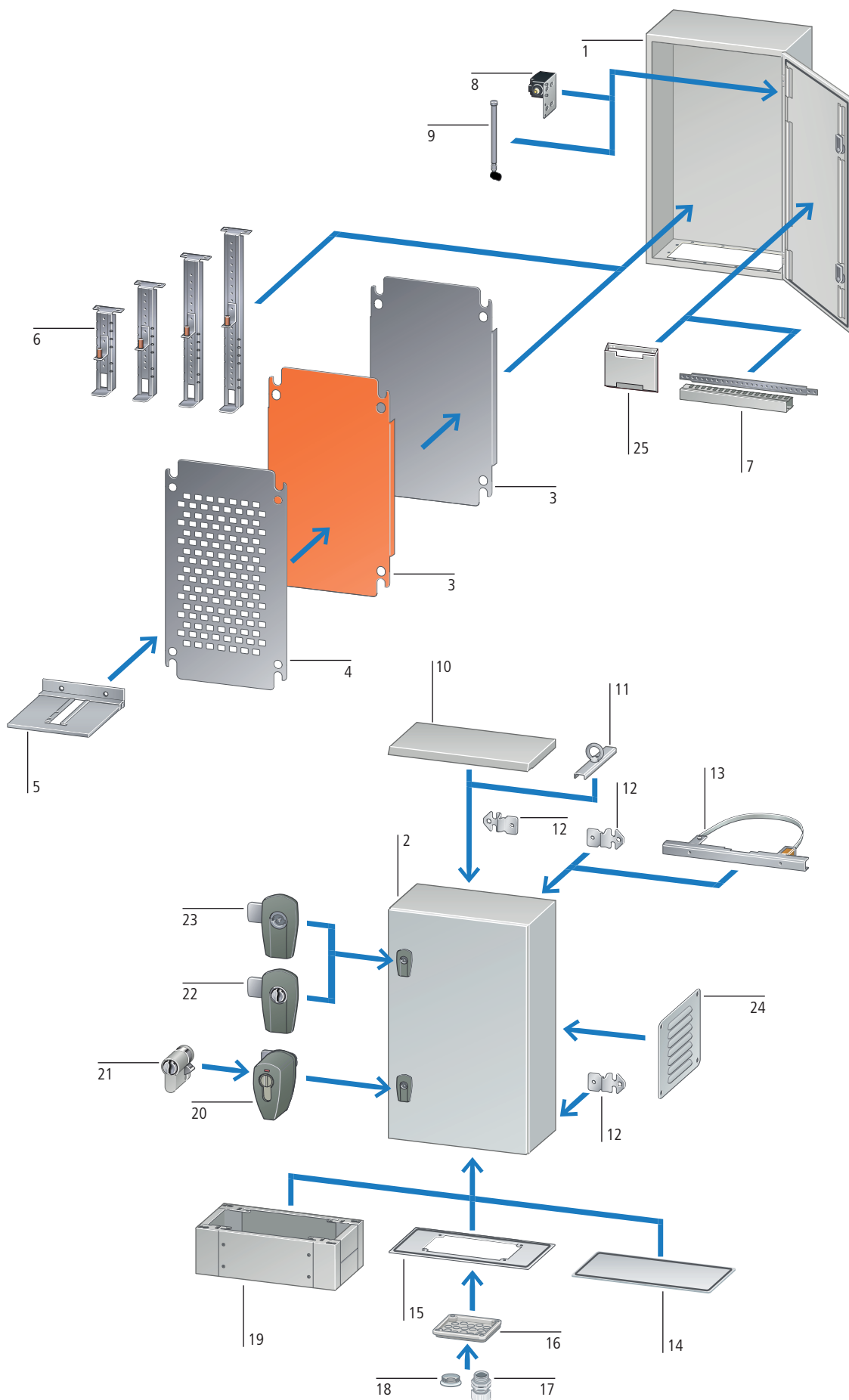

Equipements intérieurs

Coffrets muraux métalliques CS	1
Charnières intérieures Quick-Change permettant de déposer rapidement la porte pour des travaux de modification ou l'inversion du butoir.	
Profilé de porte avec perforations tous les 25 mm. Pour montage des rails DIN ou fixation des goulottes et câbles.	
La platine de montage fournie, en tôle d'acier galvanisée garantit une fixation sûre d'appareillage et une protection de base CEM. Des trous oblongs sont prévus pour faciliter la pose de la platine de montage dans le coffret.	
Pour les coffrets dont les dimensions excèdent 600 x 400 mm, les panneaux aux bords repliés augmentent la stabilité des platines de montage en cas d'utilisation d'appareillage modulaire lourd.	
Portes intérieures en option pour une protection supplémentaire des personnes et des installations	
→ Page 21/4	
Platine de montage non percée galvanisée ou RAL 2000	3
→ Page 21/8	
Platine de montage percée galvanisée, pour écrous à cage	4
Montage rapide, ne nécessitant pas de perçage, pour appareils de commutation et de protection	
→ Page 21/7	
Module profilé-support pour démarreur progressif	5
Facilité de raccordement et de pilotage du démarreur progressif EATON grâce à l'angle de montage.	
→ Page 21/6	
Éléments de réglage de profondeur pour platines de montage	6
Réglage de la profondeur par pas de 25 mm, pour montages individuels en saillie sur face avant/arrière de la platine de montage	
→ Page 21/7	



Equipements extérieurs

Barres de montage pour profilés de porte et goulottes de câblage	7
Montage sans vis ni perçage de goulottes EATON KL...	
→ Page 21/6, → 21/21	
Equerre universelle pour contact de porte, support de gaines	8
→ Page 21/6	
Axe de charnière amovible	9
Axe pour charnière de porte, amovible, équipement ultérieur ou pièce de rechange	
→ Page 21/6	
Coffrets muraux métalliques CS	2
Degré de protection IP66, tenue aux chocs IK09, UL/CSA références 1, 12	
45 tailles différentes allant de 250 x 200 x 150 mm à 1200 x 1200 x 250 mm (H x L x P), y compris avec une profondeur de 300 mm.	
Serrures métalliques design, anti-chocs, panneau double standard 3 mm	
Profil en gouttière	
Joint en mousse de polyuréthane sans raccord	
→ Page 21/4	
Auvent	10
Avec inclinaison vers l'arrière.	
→ Page 21/13	
Jeu d'anneaux de levage montés sur profilé	11
Profilé renforçant l'intérieur du coffret au niveau des anneaux de levage	
→ Page 21/14	
Equerres de fixation murale	12
Trous oblongs simplifiant l'accrochage des coffrets équipés sur les écrous de fixation murale.	
Mise de niveau aisée du coffret après montage	
Montage vertical et horizontal possible	
→ Page 21/10	
Fixation sur poteau	13
Stabilité et sécurité du montage sur poteaux ronds ou d'angle	
→ Page 21/14	
Plaques de fond sans ouvertures	14
Plaques de fond en tôle d'acier avec joint d'étanchéité en mousse pour réalisations personnalisées	
Possibilité de montage à l'extérieur ou à l'intérieur	
Possibilité de tourner le coffret de 180° pour permettre le passage des câbles par le haut ou par le bas.	
Pour simplifier le câblage sur la plaque, l'ouverture des flasques est dans la partie arrière du coffret.	
→ Page 21/11	
Plaques de fond avec ouvertures pour flasques F3A	15
Plaques de fond métalliques avec joint d'étanchéité en mousse, pour flasque EATON F3A	
→ Page 21/11	
Flasques F3A	16
Flasque isolant avec empreintes défonçables au pas métrique, passe-câbles ou flasques pour le passage des câbles	
→ Page 21/12	
Presse-étoupes à pas métriques selon EN 50262, Presse-étoupe d'aération métrique	17
Nouveau : presse-étoupe d'aération	
Degré de protection IP69K	
→ Page 21/17, → 21/18	
Passe-câbles à membrane au pas métrique	18
Passe-câbles	
Jusqu'au degré de protection IP66	
→ Page 21/19	
Caisson pour câbles	19
Possibilité de montage des rails de fixation de câbles avec hauteur et profondeur réglables	
→ Page 21/12	
Verrou avec demi-cylindre profilé, poignée confort	20
Possibilité d'équiper rapidement les serrures standards de demi-cylindres profilés	
Innovation mondiale : indicateur intégré de la position de verrouillage, en métal robuste	
Ni perçage, ni découpage ou sciage de la porte requis.	
Il n'est même pas nécessaire de démonter la serrure standard.	
→ Page 21/10	
Demi-cylindre profilé	21
Demi-cylindre profilé haute qualité avec marteau réglable	
→ Page 21/10	
Serrures avec canons, cylindre de verrouillage	22
Serrure pour montage ultérieur	
→ Page 21/10	
Serrures avec canons, panneau double	23
Serrure pour montage ultérieur avec panneau double de 3 ou 5 mm	
Serrure complète en zinc moulé sous pression, adaptée par conséquent au montage extérieur comme intérieur	
→ Page 21/10	
Plaques de ventilation	24
Ventilation passive des coffrets	
→ Page 21/14	
Porte-schémas isolants	25
→ Page 21/17	



Références de commande

Encombres			Serrures	Charnières	Barre profilée	Flasques		Flasque F3A max.	Platines de montage		Poids	Référence Code	Prix voir liste de prix	UE (pièces)
Hauteur	Largeur	Profondeur	Nombre	Nombre	Nombre	Largeur	Profondeur	Nombre	Hauteur	Largeur	kg			
mm	mm	mm				mm	mm		mm	mm				
Coffrets muraux CS avec platine de montage														
<ul style="list-style-type: none"> Degré de protection IP66. Joint d'étanchéité de polyuréthane sans raccord Résistance aux chocs IK09 selon EN 62262. Platine de montage en tôle d'acier. Plaque de fond avec joint d'étanchéité en mousse. CS-1212/250 avec 2 ouvertures pour plaques de fond. Avec une porte, butoir à droite, angle d'ouverture 120°. Axes de charnière de porte amovibles. Système de fermeture standard avec quart de tour. A partir d'une hauteur de coffrets de 1000 mm : serrure 3 points. Compris dans la fourniture : serrure, 3 mm panneton double Revêtement par poudre (surface structurée) de teinte RAL 7035 à l'intérieur et à l'extérieur. 														
250	200	150	1	2	1	112	182	-	220	150	3,4	CS-250/150 111646		1 
300	200	150	1	2	1	112	182	-	270	150	3,9	CS-32/150 111647		
300	300	150	1	2	2	112	232	-	270	250	5,2	CS-33/150 111648		
300	300	200	1	2	2	172	262	1	270	250	6,1	CS-33/200 111649		
300	400	200	1	2	2	172	332	1	270	350	7,4	CS-34/200 111680		
400	300	150	1	2	2	112	232	-	370	250	6,6	CS-43/150 111681		
400	300	200	1	2	2	172	262	1	370	250	7,6	CS-43/200 111682		
400	400	150	1	2	2	112	332	-	370	350	8,7	CS-44/150 111683		
400	400	200	1	2	2	172	332	1	570	350	9,7	CS-44/200 111684		
400	600	200	1	2	2	172	532	2	370	550	13,4	CS-46/200 111685		
400	600	250	1	2	2	172	532	2	370	550	14,3	CS-46/250 111686		
400	600	300	1	2	2	172	532	2	370	550	15,7	CS-46/300 111687		
500	400	150	2	2	2	112	332	-	470	350	10,1	CS-54/150 111688		
500	400	200	2	2	2	172	332	1	470	350	10,9	CS-54/200 111689		
500	400	250	2	2	2	172	332	1	470	350	11,9	CS-54/250 111690		
500	500	250	2	2	2	172	432	1	470	450	14,5	CS-55/250 111691		
600	400	150	2	2	2	112	332	-	570	350	12,4	CS-64/150 111692		
600	400	200	2	2	2	172	332	1	570	350	13,2	CS-64/200 111693		
600	400	250	2	2	2	172	332	1	570	350	14,5	CS-64/250 111694		
600	500	150	2	2	2	112	332	-	570	450	15,4	CS-65/150 111695		
600	500	200	2	2	2	172	432	1	570	450	16,8	CS-65/200 111696		
600	500	250	2	2	2	172	432	1	570	450	17,1	CS-65/250 111697		
600	600	200	2	2	2	172	532	2	570	550	21,8	CS-66/200 111698		
600	600	250	2	2	2	172	532	2	570	550	23,1	CS-66/250 111699		
600	600	300	2	2	2	172	532	2	570	550	24,5	CS-66/300 111700		
600	800	300	2	2	2	172	732	3	570	750	34,8	CS-68/300 111701		
700	500	200	2	2	2	172	432	1	670	450	21,1	CS-75/200 111702		
700	500	250	2	2	2	172	432	1	670	450	21,6	CS-75/250 111703		
800	400	200	2	3	2	172	332	1	770	350	21,7	CS-84/200 111704		

Encombres			Serrures	Charnières	Barre profilée	Flasques		Flasque F3A max.	Platines de montage		Poids	Référence Code	Prix voir liste de prix	UE (pièces)
Hauteur	Largeur	Profondeur	Nombre	Nombre	Nombre	Largeur	Profondeur	Nombre	Hauteur	Largeur	kg			
mm	mm	mm				mm	mm		mm	mm				
Coffrets muraux CS avec platine de montage														
800	400	250	2	3	2	172	332	1	770	350	23,2	CS-84/250 111705		1  
800	600	200	2	3	2	172	532	2	770	550	30,2	CS-86/200 111706		
800	600	250	2	3	2	172	532	2	770	550	32,8	CS-86/250 111707		
800	600	300	2	3	2	172	532	2	770	550	34,9	CS-86/300 111708		
800	800	200	2	3	2	172	732	3	770	750	39,0	CS-88/200 111709		
800	800	300	2	3	2	172	732	3	770	750	42,8	CS-88/300 111710		
800	1000	300	2	3	2	172	932	3	770	950	54,2	CS-810/300 111711		
1000	600	250	1 (3 points)	3	2	172	532	2	970	550	43,2	CS-106/250 111712		
1000	600	300	1 (3 points)	3	2	172	532	2	970	550	45,4	CS-106/300 111713		
1000	800	250	1 (3 points)	3	2	172	732	3	970	750	55,5	CS-108/250 111714		
1000	800	300	1 (3 points)	3	2	172	732	3	970	750	56,1	CS-108/300 111715		
1000	1000	300	1 (3 points)	3	2	172	932	3	970	950	68,0	CS-1010/300 111716		
1200	600	250	1 (3 points)	3	2	172	532	2	1170	550	50,2	CS-126/250 111717		
1200	800	300	1 (3 points)	3	2	172	732	3	1170	750	67,7	CS-128/300 111718		
1200	1000	300	1 (3 points)	3	2	172	932	3	1170	950	83,2	CS-1210/300 111719		
1200	1200	250	1 (3 points)	3	2	2 x 172	532	4 (2x2)	1170	1150	94,2	CS-1212/250 111720		

Informations concernant le marché nord-américain

Product Standards

UL File No.

UL CCN

CSA File No.

CSA Class No.

NA Certification

Conditions of Acceptability

Suitable for

Degree of Protection

UL 508A; CSA-C22.2 No.14; IEC/EN 60529; CE marking

E336299

NITW

-

-

Request filed for CSA

Series CS may be provided with metal sub-panel. No back mounted components are allowed between sub-panel and the back sheet metal enclosure Industrial Control Panels

IEC: IP66, indoor and outdoor; UL/CSA Types 1, 12, indoor only.



	Encombresments coffrets Largeur mm	Référence Code	Prix voir liste de prix	UE (pièces)
Dispositif de blocage de porte				
<ul style="list-style-type: none"> Blocage de la porte en une position définie Acier galvanisé Fourni avec le matériel de fixation 	500 600 800 1000 1200	DOOR-RET-CS 138737		1
Equerre universelle pour contact de porte, support de gaines				
<ul style="list-style-type: none"> Fixation pour contacts de porte ou supports de gaines Acier galvanisé 	300 400 500 600 800 1000 1200	UNI-BRA-CS 140535		2
Etrier pour montage incliné				
<ul style="list-style-type: none"> Montage incliné des profilés-supports TS35X7.5 ou TS35X15 Acier galvanisé 	–	TS1-BRA-CS 138772		2
Module profilé-support pour démarreur progressif				
<ul style="list-style-type: none"> Module inclinable pour démarreurs progressifs Inclinés verticalement, les démarreurs progressifs requièrent une profondeur de montage moins importante. Matériel de fixation sur la platine de montage fournis. 	–	TS35-DS4-CS 140537		1
Axe de charnière amovible				
<ul style="list-style-type: none"> Technique Quick-Change pour dépose sans outillage 	–	QUICK-C-CS 138773		6
Barres de montage pour profilés de porte et goulottes				
<ul style="list-style-type: none"> Fixation sur profilés de porte verticaux montage sans vissage de goulottes KL... par encliquetage de la face arrière des couvercles de goulotte Trous de fixation M6 tous les 25 mm Acier galvanisé 	300 400 500 600 800	MTR-D3-CS 140530 MTR-D4-CS 140531 MTR-D5-CS 140532 MTR-D6-CS 140533 MTR-D8-CS 140534		2

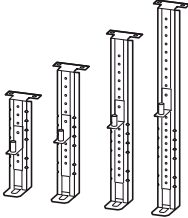
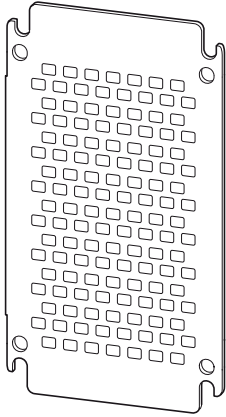

	Encombresments coffrets		Profondeur mm	Filetage	Référence Code	Prix voir liste de prix	UE (pièces)
	Hauteur mm	Largeur mm					
Eléments de réglage de profondeur pour platines de montage							
<ul style="list-style-type: none"> • Profondeur réglable par pas de 25 mm • Acier galvanisé • Fourni avec le matériel de fixation 							
	-	-	150	-	DAS-SET/150-CS 138656		1
	-	-	200	-	DAS-SET/200-CS 138657		
	-	-	250	-	DAS-SET/250-CS 138658		
	-	-	300	-	DAS-SET/300-CS 138659		
Platine de montage perforée, pour écrous à cage							
<ul style="list-style-type: none"> • Acier galvanisé • Trous pour écrous à cage M6 ou M8 • Sans matériel de fixation 							
	250	200	-	-	MPP-2520-CS 138685		1
	300	200	-	-	MPP-3020-CS 138686		
	300	300	-	-	MPP-3030-CS 138687		
	300	400	-	-	MPP-3040-CS 138688		
	400	300	-	-	MPP-4030-CS 138689		
	400	400	-	-	MPP-4040-CS 138690		
	400	600	-	-	MPP-4060-CS 138691		
	500	400	-	-	MPP-5040-CS 138692		
	500	500	-	-	MPP-5050-CS 138693		
	600	400	-	-	MPP-6040-CS 138694		
	600	500	-	-	MPP-6050-CS 138695		
	600	600	-	-	MPP-6060-CS 138696		
	600	800	-	-	MPP-6080-CS 138697		
	700	500	-	-	MPP-7050-CS 138698		
	800	400	-	-	MPP-8040-CS 138699		
	800	600	-	-	MPP-8060-CS 138700		
800	800	-	-	MPP-8080-CS 138701			
800	1000	-	-	MPP-80100-CS 138702			
1000	600	-	-	MPP-10060-CS 138703			
1000	800	-	-	MPP-10080-CS 138704			
1000	1000	-	-	MPP-100100-CS 138705			
1200	600	-	-	MPP-12060-CS 138706			
1200	800	-	-	MPP-12080-CS 138707			
1200	1000	-	-	MPP-120100-CS 138708			
1200	1200	-	-	MPP-120120-CS 138709			
Écrous à cage pour platines de montage préperçées MPP...							
-	-	-	M6	CANU-M6-CS 138710		100	
-	-	-	M8	CANU-M8-CS 138711			

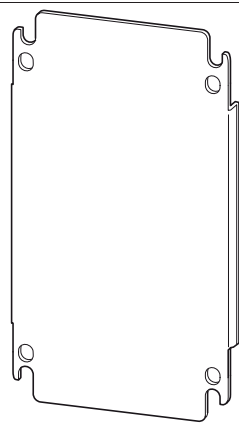

	Encombresments coffrets		Référence Code non percées RAL2000 revêtement par poudre	Prix voir liste de prix	Référence Code non percées galvanisées	Prix voir liste de prix	UE (pièces)
	Hauteur mm	Largeur mm					
Platines de montage non percées							
<ul style="list-style-type: none"> Tôle d'acier Sans matériel de fixation 							
	250	200	MPL-2520/RAL2000-CS 138712		MPL-2520-CS 138747		1
	300	200	MPL-3020/RAL2000-CS 138713		MPL-3020-CS 138748		
	300	300	MPL-3030/RAL2000-CS 138714		MPL-3030-CS 138749		
	300	400	MPL-3040/RAL2000-CS 138715		MPL-3040-CS 138750		
	400	300	MPL-4030/RAL2000-CS 138716		MPL-4030-CS 138751		
	400	400	MPL-4040/RAL2000-CS 138717		MPL-4040-CS 138752		
	400	600	MPL-4060/RAL2000-CS 138718		MPL-4060-CS 138753		
	500	400	MPL-5040/RAL2000-CS 138719		MPL-5040-CS 138754		
	500	500	MPL-5050/RAL2000-CS 138720		MPL-5050-CS 138755		
	600	400	MPL-6040/RAL2000-CS 138721		MPL-6040-CS 138756		
	600	500	MPL-6050/RAL2000-CS 138722		MPL-6050-CS 138757		
	600	600	MPL-6060/RAL2000-CS 138723		MPL-6060-CS 138758		
	600	800	MPL-6080/RAL2000-CS 138724		MPL-6080-CS 138759		
	700	500	MPL-7050/RAL2000-CS 138725		MPL-7050-CS 138760		
	800	400	MPL-8040/RAL2000-CS 138726		MPL-8040-CS 138761		
	800	600	MPL-8060/RAL2000-CS 138727		MPL-8060-CS 138762		
	800	800	MPL-8080/RAL2000-CS 138728		MPL-8080-CS 138763		
	800	1000	MPL-80100/RAL2000-CS 138729		MPL-80100-CS 138764		
	1000	600	MPL-10060/RAL2000-CS 138730		MPL-10060-CS 138765		
	1000	800	MPL-10080/RAL2000-CS 138731		MPL-10080-CS 138766		
1000	1000	MPL-100100/RAL2000-CS 138732		MPL-100100-CS 138767			
1200	600	MPL-12060/RAL2000-CS 138733		MPL-12060-CS 138768			
1200	800	MPL-12080/RAL2000-CS 138734		MPL-12080-CS 138769			
1200	1000	MPL-120100/RAL2000-CS 138735		MPL-120100-CS 138770			
1200	1200	MPL-120120/RAL2000-CS 138736		MPL-120120-CS 138771			





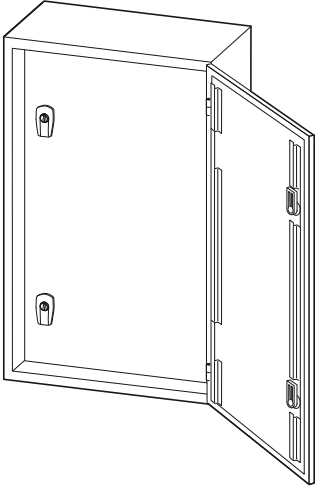

HPL21009FR

DI-CS

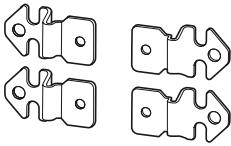
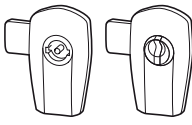
Encombresments coffrets		Référence Code	Prix voir liste de prix	UE (pièces)
Hauteur mm	Largeur mm			
Porte pour cloisonnement interne				
<ul style="list-style-type: none"> • Tôle d'acier, revêtement par poudre RAL 7035 • Porte intérieure pour appareils de commande et de signalisation • Eléments de réglage de profondeur supplémentaires, requis pour platines de montage 				
	250	200	DI-2520-CS 138660	1
	300	200	DI-3020-CS 138661	
	300	300	DI-3030-CS 138662	
	300	400	DI-3040-CS 138663	
	400	300	DI-4030-CS 138664	
	400	400	DI-4040-CS 138665	
	400	600	DI-4060-CS 138666	
	500	400	DI-5040-CS 138667	
	500	500	DI-5050-CS 138668	
	600	400	DI-6040-CS 138669	
	600	500	DI-6050-CS 138670	
	600	600	DI-6060-CS 138671	
	600	800	DI-6080-CS 138672	
	700	500	DI-7050-CS 138673	
	800	400	DI-8040-CS 138674	
	800	600	DI-8060-CS 138675	
	800	800	DI-8080-CS 138676	
	800	1000	DI-80100-CS 138677	
	1000	600	DI-10060-CS 138678	
	1000	800	DI-10080-CS 138679	
	1000	1000	DI-100100-CS 138680	
	1200	600	DI-12060-CS 138681	
	1200	800	DI-12080-CS 138682	
	1200	1000	DI-120100-CS 138683	
	1200	1200	DI-120120-CS 138684	







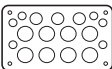
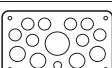

			Référence Code	Prix voir liste de prix	UE (pièces)	
Jeux d'équerres de fixation murale						
<ul style="list-style-type: none"> • Pour la fixation murale • Montage vertical ou horizontal • Equerre en tôle d'acier galvanisé 3 mm • Un jeu contient 4 équerres murales avec matériel de fixation et joint d'étanchéité IP66 						
			WFB-SET-CS 112639		1	
Serrures universelles						
<ul style="list-style-type: none"> • Panneau de serrure en zinc moulé sous pression, de haute qualité, anti-chocs • Canons de serrure et verrous en métal • Couleur : gris poussière RAL 7037, revêtement par poudre • Utilisation à l'extérieur ou à l'intérieur • Contre-écrou en métal, avec frein • Compatibilité avec verrous standards • Pour découpes de porte standards 22,5 x 20,4 mm 						
				Panneton double 3 mm	LC-DBIT3-CS 133102	1
				Panneton double 5 mm	LC-DBIT5-CS 133103	1
Clé identique				Cylindre de serrure avec 2 clés	LC-ZSBIT-CS 133104	1
Poignée confort rotative						
<ul style="list-style-type: none"> • Poignée rotative pour demi-cylindre profilé • Avec indicateur intégré de la position de verrouillage • Kit pour montage ultérieur ou kit complet • Poignée de qualité supérieure en zinc moulé sous pression, anti-chocs • Compatibilité avec toutes les serrures universelles LC-... • Pour découpes de porte standards 22,5 x 20,4 mm • Couleur : gris poussière RAL 7037, revêtement par poudre • Demi-cylindre profilé à commander séparément 						
			Poignée complète	Demi-cylindre profilé	PHZ-A-COMP 133105	1
			Kit pour montage ultérieur	Demi-cylindre profilé	PHZ-A-ADD-ON 133106	1
Demi-cylindre profilé pour poignées confort						
<ul style="list-style-type: none"> • Pour poignées rotatives et poignées confort à levier escamotable • Cylindre de serrure selon DIN 18252 et DIN EN 1303 • Demi-cylindre profilé 10/30 avec goupilles en maillechort • Panneton 8 positions, 5 paires de goupilles • Clé identique ou différente • 1 clé par cylindre fournie 						
			Clé identique	–	PHZ-E10/30-GS 138574	1
			Pour commande de plusieurs armoires avec clés différentes	–	PHZ-E10/30-VS 138575	1
Clé de rechange pour demi-cylindre profilé						
<ul style="list-style-type: none"> • Pour demi-cylindre profilé PHZ-E...-GS 						
			Clé identique	Demi-cylindre profilé	KEY-E10/30-GS 138576	4

	pour dimensions de coffrets largeur mm	Ouvertures pour flasques Nombre	Utilisation pour	Référence Code	Prix voir liste de prix	UE (pièces)
Plaques de fond avec ouvertures pour flasques						
<ul style="list-style-type: none"> • Ne convient pas aux coffrets CS-.../150 • Pour flasques F3A-... • Avec joint d'étanchéité en mousse, degré de protection max. IP55 pour utilisation conforme avec F3A-... • Matériaux : Acier galvanisé, revêtement par poudre RAL 7035 • Egalement utilisable comme plaque de toit en tournant le coffret de 180° 						
	300	1	CS-33/200 CS-43/200	AFP-3-CS 112914		1
	400	1	CS-34-200 CS-44/200 CS-54/200 CS-54/250 CS-64/200 CS-64/250 CS-84/200 CS-84/250	AFP-4-CS 112915		1
	500	1	CS-55/250 CS-65/200 CS-65/250 CS-75/200 CS-75/250	AFP-5-CS 112916		1
	600	2	CS-46/200 CS-46/250 CS-46/300 CS-66/200 CS-66/250 CS-66/300 CS-86/200 CS-86/250 CS-86/300 CS-106/250 CS-106/300 CS-126/250	AFP-6-CS 112917		1
	800	3	CS-68/300 CS-88/200 CS-88/300 CS-108/250 CS-108/300 CS-128/300	AFP-8-CS 112918		1
	1000	3	CS-810/300 CS-1010/300 CS-1210/300	AFP-10-CS 112919		1
	1200	2 x 2	CS-1212/250	AFP-12-CS 112920		1

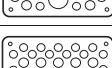
	Encombrements coffrets		Référence Code	Prix voir liste de prix	UE (pièces)
	Largeur mm	Profondeur mm			
Plaques de fond sans ouvertures					
<ul style="list-style-type: none"> • Coffrets : degré de protection IP66 • Joint d'étanchéité continu en mousse • Protection du joint dans la partie emboutie • revêtement par poudre RAL 7035 					
	182	112	SFP-112X182-CS 138738		1
	232	112	SFP-112X232-CS 138739		1
	332	112	SFP-112X332-CS 138740		1
	262	172	SFP-172X262-CS 138741		1
	332	172	SFP-172X332-CS 138742		1
	432	172	SFP-172X432-CS 138743		1
	532	172	SFP-172X532-CS 138744		1
	732	172	SFP-172X732-CS 138745		1
	932	172	SFP-172X932-CS 138746		1

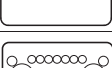

	Matériaux	Equipement	Entrées de câbles	Référence Code	Prix voir liste de prix	UE (pièces)
Flasques						
	Matière isolante	Flasque lisse	-	F3A-0 074182		10
	Matière isolante	avec entrées défonçables à pas métrique	6 x M25/16 ; 8 x M32/20, 4 x M16	F3A-4 081301		10
	Matière isolante	avec entrées défonçables à pas métrique	2 x M20 8 x M25/16 4 x M32/20 1 x M50/32	F3A-8 091468		10
	Matière isolante	avec entrées défonçables à pas métrique	12 x M20, 2 x M16 2 x M40/25 2 x M50/32	F3A-12 076555		10
	Matière isolante	avec entrées défonçables à pas métrique	24 x M16 13 x M20	F3A-34 078928		10
	Matière isolante	avec passe-câbles	2 câbles jusqu'à Ø 70 mm	F3A-KTD 083674		5
	Matière isolante	Flasque en mousse à insertion directe	40 câbles, Ø 10 - 13 mm 4 câbles, Ø 17 - 21 mm 2 câbles, Ø 27 - 30 mm	F3A-D 010145		10
	Tôle d'acier	Flasque lisse 2 mm, revêtement par poudre RAL 7035, joint d'étanchéité en mousse	-	F3A-XP 113426		1
	Matière isolante	Flasque avec membrane à insertion directe	Ø 14 x 11 mm Ø 8 x 15 mm Ø 2 x 28 mm	ZSD-2K/FLA 272166		1

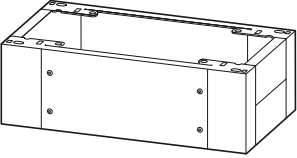
	Encombrements coffrets		Référence Code	Prix voir liste de prix	UE (pièces)
	Largeur	Profondeur			
	mm	mm			
Caisson pour câbles					
<ul style="list-style-type: none"> • Hauteur : 200 mm • Tôle d'acier, revêtement par poudre RAL 7035 • Fourni avec le matériel de fixation • Rail de fixation des câbles non compris dans la livraison 					
	600	250	PLI-6/250-200-CS 140472		1
	600	300	PLI-6/300-200-CS 140473		1
	800	250	PLI-8/250-200-CS 140474		1
	800	300	PLI-8/300-200-CS 140475		1
	1000	300	PLI-10/300-200-CS 140476		1
	1200	250	PLI-12/250-200-CS 140477		1

	Encombres coffrets		Auvent Hauteur	Utilisation pour	Référence Code	Prix voir liste de prix	UE (pièces)
	Largeur	Profondeur					
	mm	mm	mm				
Auvents							
<ul style="list-style-type: none"> • Pour fixation directement sur le corps du coffret • Matériaux : Acier galvanisé, revêtement par poudre RAL 7035 • Fourniture comprenant matériel de fixation et gabarit de perçage 							
	200	150	30	CS-2520/150 CS-32/150	CNP-2/150-CS 112890		1
	300	150	30	CS-33/150 CS-43/150	CNP-3/150-CS 112891		1
	300	200	34	CS-33/200 CS-43/200	CNP-3/200-CS 112892		1
	400	150	30	CS-44/150 CS-54/150 CS-64/150	CNP-4/150-CS 112893		1
	400	200	34	CS-34/200 CS-44/200 CS-54/200 CS-64/200 CS-84/200	CNP-4/200-CS 112894		1
	400	250	38	CS-54/250 CS-64/250 CS-84/250	CNP-4/250-CS 112895		1
	500	150	30	CS-65/150	CNP-5/150-CS 112896		1
	500	200	34	CS-65/200 CS-75/200	CNP-5/200-CS 112897		1
	500	250	38	CS-55/250 CS-65/250 CS-75/250	CNP-5/250-CS 112898		1
	600	200	34	CS-46/200 CS-66/200 CS-86/200	CNP-6/200-CS 112899		1
	600	250	38	CS-46/250 CS-66/250 CS-86/250 CS-106/250 CS-126/250	CNP-6/250-CS 112900		1
	600	300	42	CS-46/300 CS-66/300 CS-86/300 CS-106/300	CNP-6/300-CS 112901		1
	800	200	34	CS-88/200	CNP-8/200-CS 112902		1
	800	250	38	CS-108/250	CNP-8/250-CS 112903		1
	800	300	42	CS-68/300 CS-88/300 CS-108/300 CS-128/300	CNP-8/300-CS 112904		1
	1000	300	42	CS-810/300 CS-1010/300 CS-1210/300	CNP-10/300-CS 112905		1
1200	250	38	CS-1212/250	CNP-12/250-CS 112906		1	

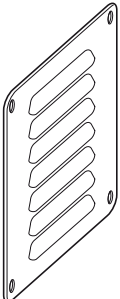

		Encombresments Hauteur	Largeur	Référence Code	Prix voir liste de prix	UE (pièces)
		mm	mm			
Plaques de ventilation						
<ul style="list-style-type: none"> Pour fixation directement sur le corps du coffret Degré de protection IP23 Matériaux : Acier galvanisé, revêtement par poudre RAL 7035 Fourniture comprenant le matériel de fixation 						
	Disposition verticale des ouïes d'aération	157	105	LVP-20V12-CS 112907		1
	Disposition horizontale des ouïes d'aération	164	105	LVP-20H12-CS 112908		1
	Disposition verticale des ouïes d'aération	180	130	LVP-30V15-CS 112909		1
	Disposition horizontale des ouïes d'aération	250	130	LVP-30H15-CS 112910		1

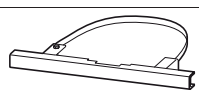
		Longueur	Encombresments coffrets Largeur	Référence Code	Prix voir liste de prix	UE (pièces)
		mm	mm			
Fixation sur poteau						
<ul style="list-style-type: none"> Montage sur poteaux ronds ou d'angle Kit comprenant profilé-support, collier de serrage et écrou tendeur Tôle d'acier galvanisée, collier de serrage en acier spécial Pour diamètre de poteau de 150 mm à 215 mm 						
			300	MAST-FIT-CS 140478		1
			400			
			500			
			600			
			800			

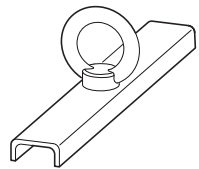

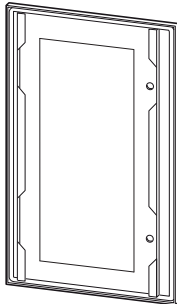

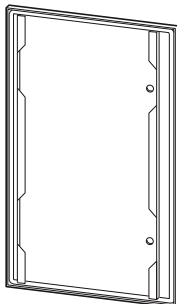

Jeu d'anneaux de levage montés sur profilé						
<ul style="list-style-type: none"> Renforcement de l'intérieur du coffret au niveau des anneaux de levage Anneaux de levage, filetage M12 Barre profilée en tôle d'acier robuste, épaisseur 3 mm Maintien du degré de protection IP66 Le kit comprend 2 anneaux, 2 profilés et 2 rondelles d'étanchéité. 						
		135	-	TOR-SET/135-CS 140479		2

Encombrenents coffrets		Référence Code	Prix voir liste de prix	UE (pièces)
Hauteur	Largeur			
mm	mm			
Portes avec vitre				
<ul style="list-style-type: none"> • Coffrets : degré de protection IP65 • Cadre métallique, revêtement par poudre ; vitre en verre de sécurité • Sans charnière ni serrure 				
	250	200	DT-2520-CS 140480	1
	300	200	DT-3020-CS 140481	
	300	300	DT-3030-CS 140482	
	300	400	DT-3040-CS 140483	
	400	300	DT-4030-CS 140484	
	400	400	DT-4040-CS 140485	
	400	600	DT-4060-CS 140486	
	500	400	DT-5040-CS 140487	
	500	500	DT-5050-CS 140488	
	600	400	DT-6040-CS 140489	
	600	500	DT-6050-CS 140490	
	600	600	DT-6060-CS 140491	
	600	800	DT-6080-CS 140492	
	700	500	DT-7050-CS 140493	
	800	400	DT-8040-CS 140494	
	800	600	DT-8060-CS 140495	
	800	800	DT-8080-CS 140496	
	800	1000	DT-80100-CS 140497	
	1000	600	DT-10060-CS 140498	
	1000	800	DT-10080-CS 140499	
1000	1000	DT-100100-CS 140500		
1200	600	DT-12060-CS 140501		
1200	800	DT-12080-CS 140502		
1200	1000	DT-120100-CS 140503		
1200	1200	DT-120120-CS 140504		



	Encombresments coffrets		Référence Code	Prix voir liste de prix	UE (pièces)
	Hauteur	Largeur			
	mm	mm			
Portes fermées					
<ul style="list-style-type: none"> Coffrets : degré de protection IP66 Tôle d'acier, revêtement par poudre Sans charnière ni serrure 					
	250	200	DS-2520-CS 140505		1
	300	200	DS-3020-CS 140506		
	300	300	DS-3030-CS 140507		
	300	400	DS-3040-CS 140508		
	400	300	DS-4030-CS 140509		
	400	400	DS-4040-CS 140510		
	400	600	DS-4060-CS 140511		
	500	400	DS-5040-CS 140512		
	500	500	DS-5050-CS 140513		
	600	400	DS-6040-CS 140514		
	600	500	DS-6050-CS 140515		
	600	600	DS-6060-CS 140516		
	600	800	DS-6080-CS 140517		
	700	500	DS-7050-CS 140518		
	800	400	DS-8040-CS 140519		
	800	600	DS-8060-CS 140520		
	800	800	DS-8080-CS 140521		
	800	1000	DS-80100-CS 140522		
	1000	600	DS-10060-CS 140523		
	1000	800	DS-10080-CS 140524		
1000	1000	DS-100100-CS 140525			
1200	600	DS-12060-CS 140526			
1200	800	DS-12080-CS 140527			
1200	1000	DS-120100-CS 140528			
1200	1200	DS-120120-CS 140529			

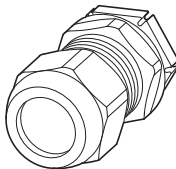
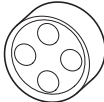



		Equipement	Référence Code	Prix voir liste de prix	UE (pièces)		
Jeu de mise à la terre pour porte							
<ul style="list-style-type: none"> • Section 6 mm² • Accessoires de montage compris 							
		-	BFZ-DES 101665		1		
Peinture pour retouches							
<ul style="list-style-type: none"> • Flacon avec capuchon-pinceau • Pour retouches de peinture 							
-		RAL 7035	BPZ-CPS-7035 286771		1		
Porte-schéma							
<ul style="list-style-type: none"> • en plastique, face arrière auto-collante • RAL 7035 gris clair 							
		DIN A4 transversal	SPT4 002275		10		
		DIN A5 transversal	SPT5 002276				
		DIN A6 transversal	SPT6 002277				
Entrée de câbles		Diamètre du perçage mm	Diamètre extérieur du câble mm	Utilisation pour câbles NYM ou NYY, 4 conducteurs mm ²	Référence Code	Prix voir liste de prix	UE (pièces)
Presse-étoupe au pas métrique selon EN 50262							
<ul style="list-style-type: none"> • Avec contre-écrou et décharge de traction intégrée • IP68 jusqu'à 5 bars, polyamide, sans halogène • Classe de feu V2 selon UL94 • Couleur RAL 7035 							
		M12	12,5	3 - 7	H03VV-F3 x 0.75 mm ² , NYM 1 x 2.5 mm ²	V-M12 215078	20
		M16	16,5	4,5 - 10	H05VV-F3 x 1.5 mm ² , NYM 1 x 16/3 x 1.5 mm ²	V-M16 215077	20
		M20	20,5	6 - 13	H05VV-F4 x 2.5/3 x 4 mm ² , NYM 5 x 1.5/5 x 2.5 mm ²	V-M20 206910	20
		M25	25,5	9 - 17	H05VV-F5 x 2.5/5 x 4 mm ² , NYM 5 x 2.5/5 x 6 mm ²	V-M25 206911	20
		M32	32,5	13 - 21	NYM 5 x 10 mm ²	V-M32 206912	10
		M40	40,5	16 - 28	NYM 5 x 16 mm ²	V-M40 209668	10
		M50	50,5	21 - 35	NYM 4 x 35/5 x 25 mm ²	V-M50 206913	5
		M63	63,5	34 - 48	NYM 4 x 35 mm ²	V-M63 214835	3
Joints multiples à pas métrique dotés de quatre entrées V-M...							
		M25	-	4 x 5 - 6	H03VV-F2 x 0.75/3 x 0.75 mm ²	MFD25 215451	50
		M32	-	4 x 3,5 - 7	H03VV-F4 x 0.75 mm ²	MFD32 215452	25
Obturbateurs pour recouvrir les ouvertures inutilisées des joints multiples MFD...							
		M25	-	6	-	MFV25-6 215453	50
		M32	-	7	-	MFV32-7 215454	50

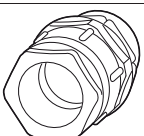
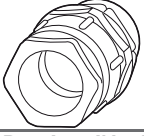
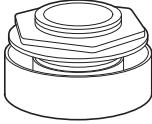
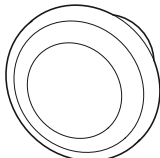

	Référence Code	Prix voir liste de prix	UE (pièces)	Informations concernant le marché nord-américain	
Presse-étoupe PG					
<ul style="list-style-type: none"> • Presse-étoupe avec contre-écrou et vis de mise à la terre • Adapté aux conduits courants du commerce • Adapté à tous les coffrets CI...-NA → Page 20/9 					
½ "	STB1/2ZOLL 045878		1	 Product Standards UL File No. UL CCN CSA File No. CSA Class No. NA Certification Conditions of Acceptability Specially designed for NA Suitable for Degree of Protection See also	UL 467; UL 514B; CSA-C22.2 No. 18 E23018, E3060 DWTT, KDER LR 2884 4412-03, 4414-04 UL Listed, CSA certified Only used in combination with CI-...-NA enclosures Yes Conduit, Tubing, and Cable Fittings, Grounding and Bonding Equipment Refer to main component information Refer to basic component information
¾ "	STB3/4ZOLL 060116				
1 "	STB1ZOLL 052997				
1 ¼ "	STB1-1/4ZOLL 043505				
1 ½ "	STB1-1/2ZOLL 041132				
2 "	STB2ZOLL 002203				

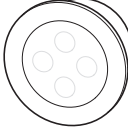
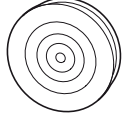
	Entrée de câbles	Diamètre de perçage mm	Diamètre extérieur du câble mm	Utilisation pour câbles NYM ou NYY, 4 conducteurs mm ²	Référence Code	Prix voir liste de prix	UE (pièces)
Presse-étoupe d'aération							
<ul style="list-style-type: none"> • Couleur RAL 7035 							
Presse-étoupe d'aération IP69K							
	M20	20,5	6 - 13	H05VV-F 4 x 2,5/3 x 4 mm ² , NYM 5 x 1,5/5 x 2,5 mm ²	V-M20-VENT 120814		1
Presse-étoupe d'aération IP56							
<ul style="list-style-type: none"> • Perméabilité à l'air, imperméabilité à la poussière • Pour éviter la formation d'eau de condensation Montage sur le fond ou sur le côté du coffret, polyamide, exempt d'halogène							
	M20	20,5	-	-	STB-M20F 224557		20
	M25	25,5	-	-	STB-M25F 224558		20
Bouchon d'équilibrage de pression							
Bouchon d'équilibrage de pression IP66, au pas métrique							
Couleur RAL 7035							
	M40 x 1,5	-	-	-	DAV-M40 107225		2
Bouchon d'équilibrage de pression IP66, PG							
Couleur RAL 7032							
	PG29	-	-	-	DA412 079219		2

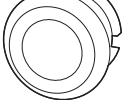
	Entrées de câbles	Diamètre de perçage mm	Diamètre extérieur du câble mm	Utilisation pour câbles NYM ou NYY, 4 conducteurs mm ²	Référence Code	Prix voir liste de prix	UE (pièces)
Passe-câbles au pas métrique							
<ul style="list-style-type: none"> • IP66, avec membrane intégrée pour le passage des câbles • PE et élastomère thermoplastique, sans halogènes • Couleur RAL 7035 							
	M16	16,5	1 - 9	H03VV-F3 x 0.75 mm ² , NYM 1 x 16/3 x 1.5 mm ²	KT-M16 216983		100
	M20	20,5	1 - 13	H03VV-F3 x 0.75 mm ² , NYM 5 x 1.5/5 x 2.5 mm ²	KT-M20 207602		
	M25	25,5	1 - 18	H03VV-F3 x 0.75 mm ² , NYM 4 x 10 mm ²	KT-M25 207603		
	M32	32,5	1 - 25	H03VV-F3 x 0.75 mm ² , NYM 4 x 16/5 x 10 mm ²	KT-M32 207604		
Passe-câbles PG							
<ul style="list-style-type: none"> • pour parois de 2 à 8 mm d'épaisseur • PVC souple, sans cadmium ni plomb • Couleur similaire RAL 7035 							
	PG13,5	21,5	7 - 16	1,5 - 4	KT13,5 019658		100
	PG16	23,5	7 - 17	1,5 - 10	KT16 022031		100
	PG21	29,5	12,5 - 20	1,5 - 16	KT21 026777		100
	PG29	38	12,5 - 31	1,5 - 35	KT29 029150		50
	PG36	48	18 - 40	10 - 70	KT36 033896		20
	PG42	55	18 - 47	10 - 95	KT42 038642		10
Passe-câbles							
<ul style="list-style-type: none"> • pour parois de 2 à 3 mm d'épaisseur • PVC • Couleur RAL 7035 							
	-	58	14 - 54		KT3 031523		2
	-	75	14 - 68		KT4 036269		3
Filtres d'équilibrage de pression							
<ul style="list-style-type: none"> • Douille d'aération avec filtre • Montage sur le fond ou sur le côté du coffret • PE et PVC • Couleur RAL 7035 • métrique et PG 							
	M25	25,5	-		KT-M25F 224556		100
	PG16	23,5	-		KT16F 024404		100

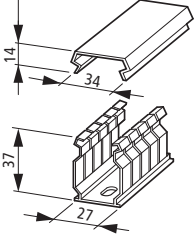
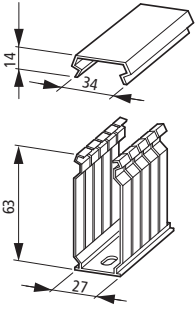
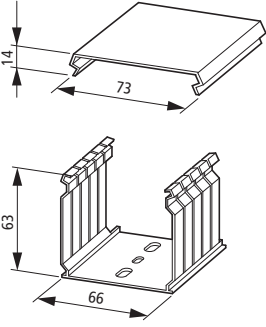
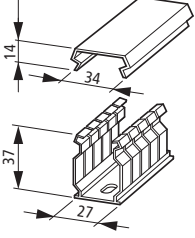

	Longueur mm	Contenance Nombre max. de câbles (valeur indicative)	Type et section H 0... V-K mm ²	Référence Code	Prix voir liste de prix	UE (pièces)			
Goulottes de câblage									
Fixation par vis									
	1500	60 40 25 15	0,75 1,5 2,5 4	KL25/35 012531		60			
	1500	100 70 45 30 25	0,75 1,5 2,5 4 6				KL25/60 017277		40
	1500	260 180 120 80 65	0,75 1,5 2,5 4 6						
Fixation par auto-collant Température ambiante max. +55°C									
	650	60 40 25 15	0,75 1,5 2,5 4	KL25/35K 014904		50			



HPL21021FR

KD..., KH..., KK...

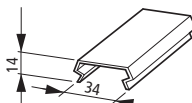
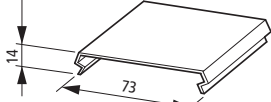
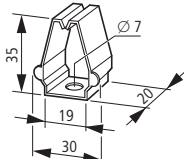
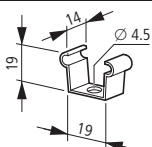
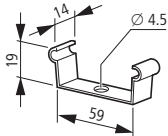
	Longueur mm	Contenance Nombre max. de câbles (valeur indicative)	Type et section H 0... V-K mm ²	Référence Code	Prix voir liste de prix	UE (pièces)
Couvercle de goulotte						
pour fourniture de remplacement						
	1500	-	-	KD25 019649		200
	1500	-	-	KD60 024395		100
Support de câbles						
<ul style="list-style-type: none"> • Possibilité d'utilisation dans les goulottes KL25/35 (K) • Fixation par vis 						
	-	15	4	KH25/35 078974		20
Brides de serrage pour goulottes de câblage						
KL25/... : entraxe de montage : ≅ 500 mm						
	-	-	-	KK25 081347		100
KL60/60: Entraxe de montage: ≅ 300 mm						
	-	-	-	KK60 083720		100



Caractéristiques techniques

			CS-...
Généralités			
Conformité aux normes			IEC/EN 60529, IEC 62262, IEC/EN 62208
RoHS			selon la directive 2002/95/EG du Parlement européen et du Conseil
Résistance climatique			Chaleur humide constante selon IEC 60068-2-78, cyclique selon IEC 60068-2-30
Température ambiante		°C	-40 - +70
Degré de protection			IP66
Degré de protection avec plaques de ventilation			IP23
Environnement d'installation			Installation intérieure/extérieure
Dimension modulaire de base		mm	25
Puissance dissipée			voir tableau séparé
Matériaux			
Matériau			Tôle d'acier
Traitement de surface			Revêtement par poudre, surface structurée, base polyester
Couleur			RAL 7035, gris clair
Surface			légèrement structurée
Degré de brillance			brillant
Corps		mm	≤ CS-65/... : 1.2; ≥ CS-66/... : 1.5
Platine de montage		mm	2; a partir de hauteur 800 x largeur 400 mm: 3
Porte		mm	≤ CS-43/... : 1.0; ≤ CS-64/... : 1.2; ≤ CS-88/... : 1.5; ≤ CS-1212/... : 2.0
Plaque de fond		mm	1,5
Caractéristiques des matériaux			
mécaniques			
Tenue aux chocs			IK09 selon EN 62262
Poids des équipements armoire total			voir tableau séparé
Poids des équipements porte			voir tableau séparé
Poids des équipements platine de montage			voir tableau séparé
Poids des équipements équerres de fixation murale			voir tableau séparé
Description/équipement de base			
Type de construction			Tôle d'acier pliée et soudée en continu, avec 2 écrous M6 fournis, pour le raccordement des conducteurs de protection au sein du coffret.
Panneau arrière			Perçages de 9 mm pour fixation murale
Panneaux latéraux			fermés
Panneau supérieur			fermés
Plaque de fond			fermée, joint d'étanchéité en mousse, dévissable pour flasque F3A-... ou pour réalisations personnalisées
Platine de montage			Équipement de base, tôle d'acier, galvanisée sendzimir. Distance panneau arrière 15 mm. Montage sur écrou en cuivre M8. Le raccordement d'un conducteur de protection supplémentaire n'est donc pas absolument requis.
Porte			Fournie avec 1 écrou M6 pour le raccordement des conducteurs de protection. Lors du montage d'équipements électriques sur la porte, un raccordement permanent du conducteur de protection est indispensable. Il conviendra d'utiliser les écrous de la porte et du panneau latéral pour le raccordement.
Butée de porte			à droite, changement possible sur le site
Angle d'ouverture de la porte		°	120
Système de fermeture			Tourniquet avec double isolation. Fermeture standard double panneton 3 mm.
Serrures	Nombre		voir Références de commande



	Référence	Puissance dissipée max. P_V Coffret individuel pour montage mural P_V W	Coffret initial pour montage mural P_V W	Coffret central pour montage mural P_V W
Puissance dissipée				
Puissance dissipée P_V [W] pour coffrets métalliques fermés de tous les côtés CS sans panneaux de séparation, pour montage mural. Exemple : température de l'air ambiant max. 35°C ; température supérieure à la normale $\Delta T = 20$ K ; humidité relative = 75%.				
	CS-2520/150	11	10	9
	CS-32/150	13	11	10
	CS-33/150	16	15	14
	CS-33/200	19	18	16
	CS-34/200	23	22	21
	CS-43/150	21	19	18
	CS-43/200	24	22	20
	CS-44/150	25	24	22
	CS-44/200	29	27	25
	CS-46/200	39	37	35
	CS-46/250	44	42	39
	CS-46/300	49	46	43
	CS-54/150	30	28	27
	CS-54/200	35	32	30
	CS-54/250	39	36	33
	CS-55/250	45	42	39
	CS-64/150	35	33	31
	CS-64/200	40	37	34
	CS-64/250	45	42	38
	CS-65/150	42	39	37
	CS-65/200	47	44	41
	CS-65/250	55	49	45
	CS-66/200	54	51	48
	CS-66/250	60	56	52
	CS-66/300	65	61	57
	CS-68/300	81	76	72
	CS-75/200	53	50	47
	CS-75/250	59	55	51
	CS-84/200	51	47	44
	CS-84/250	57	53	48
	CS-86/200	68	64	60
	CS-86/250	75	70	65
	CS-86/300	82	76	70
	CS-88/200	85	81	77
	CS-88/300	101	95	89
	CS-810/300	120	113	108
	CS-106/250	91	85	79
	CS-106/300	99	91	84
	CS-108/250	112	106	100
	CS-108/300	121	113	106
	CS-1010/300	143	136	128
	CS-126/250	106	99	92
	CS-128/300	141	132	123
	CS-1210/300	166	158	149
	CS-1212/250	180	173	166



Poids des équipements max.				
Référence	Poids total des équipements incorporés kg	Poids des équipements, platine de montage kg	Poids des équipements porte kg	
WFB-SET-CS 1 jeu (4 pièces) Équerres de fixation murale	–	–	–	Force portante de 500 kg lorsque les équerres sont montées dans les quatre angles du coffret (verticalement ou horizontalement) et que les poids sont répartis de manière symétrique à l'intérieur du coffret.
CS-2520/150	150	125	25	–
CS-32/150	150	125	25	–
CS-33/150	150	125	25	–
CS-33/200	150	125	25	–
CS-34/200	175	150	25	–
CS-43/150	175	150	25	–
CS-43/200	175	150	25	–
CS-44/150	225	200	25	–
CS-44/200	225	200	25	–
CS-46/200	225	200	25	–
CS-46/250	225	200	25	–
CS-46/300	225	200	25	–
CS-54/150	225	200	25	–
CS-54/200	225	200	25	–
CS-54/250	225	200	25	–
CS-55/250	225	200	25	–
CS-64/150	225	200	25	–
CS-64/200	225	200	25	–
CS-64/250	225	200	25	–
CS-65/150	275	250	25	–
CS-65/200	275	250	25	–
CS-65/250	275	250	25	–
CS-66/200	275	250	25	–
CS-66/250	275	250	25	–
CS-66/300	275	250	25	–
CS-68/300	275	250	25	–
CS-75/200	275	250	25	–
CS-75/250	275	250	25	–
CS-84/200	325	300	25	–
CS-84/250	325	300	25	–
CS-86/200	325	300	25	–
CS-86/250	325	300	25	–
CS-86/300	325	300	25	–
CS-88/200	325	300	25	–
CS-88/300	325	300	25	–
CS-810/300	390	350	40	–
CS-106/250	390	350	40	–
CS-106/300	390	350	40	–
CS-108/250	390	350	40	–
CS-108/300	390	350	40	–
CS-1010/300	390	350	40	–
CS-126/250	390	350	40	–
CS-128/300	390	350	40	–
CS-1210/300	390	350	40	–
CS-1212/250	390	350	40	–



Encombremments

Coffret mural CS avec porte et flasque lisse

CS...

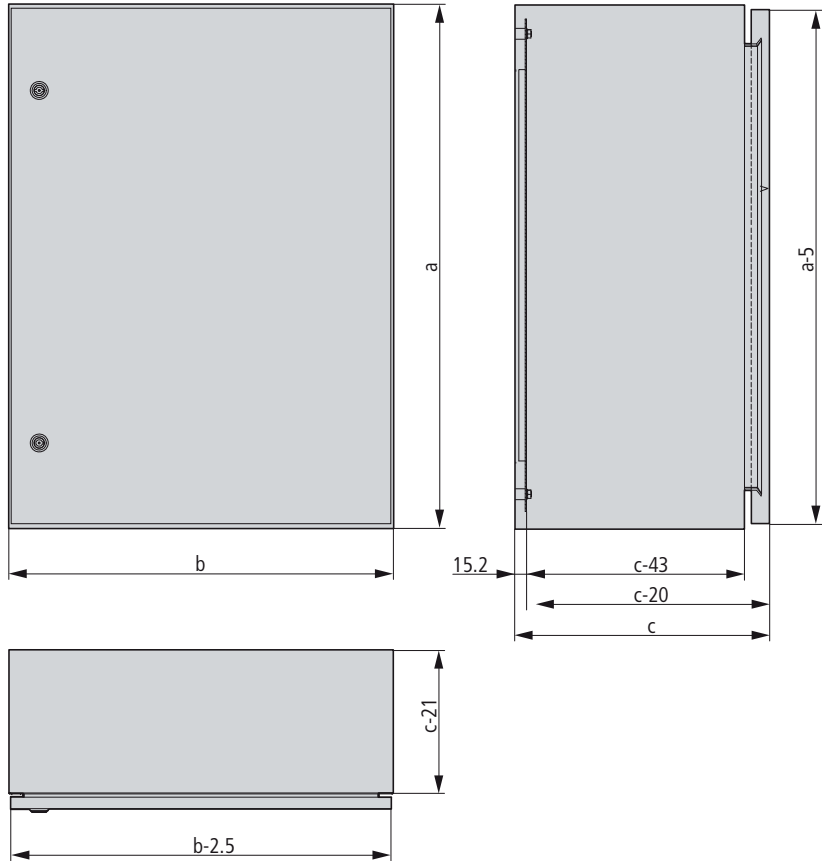
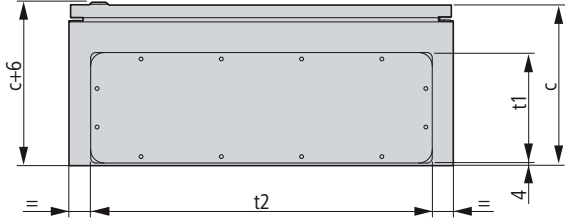

21/26 Coffrets muraux métalliques CS

Equipements intérieurs

CS-..., DT-...-CS, DS-...-CS

Coffret mural CS sans porte, sans flasque lisse

CS-...

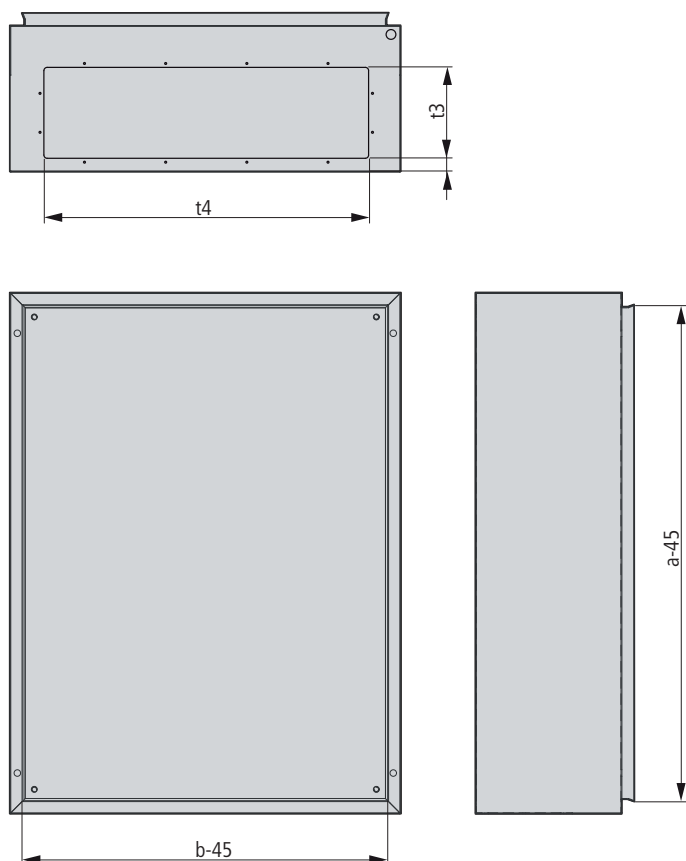

Porte sans coffret, vue de l'intérieur

CS-2520/150, CS-32/150

DT-2520-CS, DT-3020-CS

DS-2520-CS, DS-3020-CS

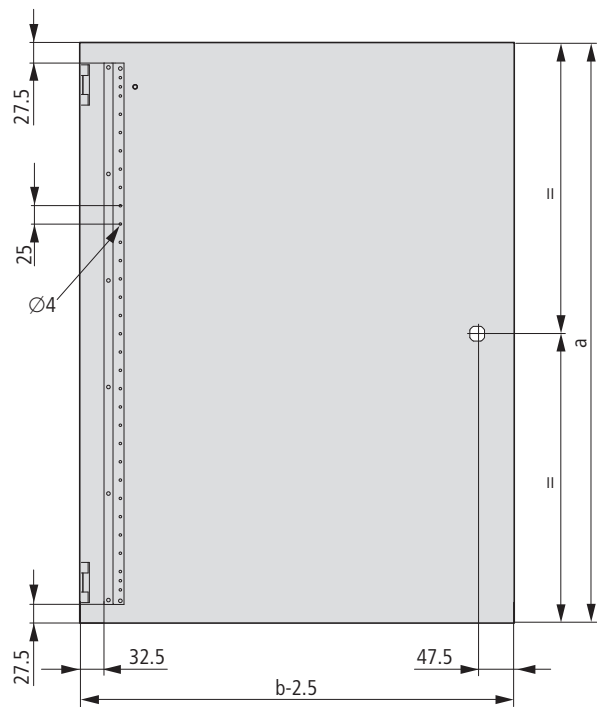

CS-33/..., CS-34/..., CS-4.../...

DT-3030-CS, DT-3040-CS, DT-4...-CS

DS-3030-CS, DS-3040-CS, DS-4...-CS

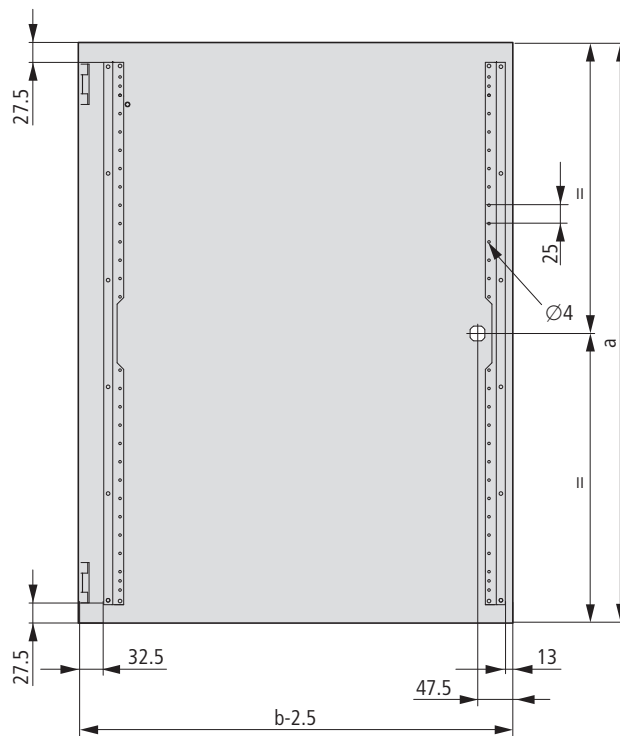

Dimensions coffrets								Dimensions portes			
Référence	a	b	c	t1	t2	t3	t4	Coffret		Porte	
								Hauteur	Largeur	Hauteur	Largeur
CS-2520/150	250	200	150	112	182	80	150	250	200	248	197,5
CS-32/150	300	200	150	112	182	80	150	300	200	298	197,5
CS-33/150	300	300	150	112	232	80	200	300	300	298	297,5
CS-33/200	300	300	200	172	262	140	230	300	400	298	397,5
CS-34/200	300	400	200	172	332	140	300	400	300	398	297,5
CS-43/150	400	300	150	112	232	140	200	400	400	398	397,5
CS-43/200	400	300	200	172	262	140	230	400	600	398	597,5
CS-44/150	400	400	150	112	332	140	300	500	400	498	397,5
CS-44/200	400	400	200	172	332	140	300	500	500	498	497,5
CS-46/200	400	600	200	172	532	140	500	600	400	598	397,5
CS-46/250	400	600	250	172	532	140	500	600	500	598	497,5
CS-46/300	400	600	300	172	532	140	500	600	600	598	597,5
CS-54/150	500	400	150	112	332	80	300	600	800	598	797,5
CS-54/200	500	400	200	172	332	140	300	700	500	698	497,5
CS-54/250	500	400	250	172	332	140	300	800	400	798	397,5
CS-55/250	500	500	250	172	432	140	400	800	600	798	597,5
CS-64/150	600	400	150	112	332	80	300	800	800	798	797,5
CS-64/200	600	400	200	172	332	140	300	800	1000	798	997,5
CS-64/250	600	400	250	172	332	140	300	1000	600	998	597,5
CS-65/150	600	500	150	112	332	80	300	1000	800	998	797,5
CS-65/200	600	500	200	172	432	140	400	1000	1000	998	997,5
CS-65/250	600	500	250	172	432	140	400	1200	600	1198	597,5
CS-66/200	600	600	200	172	532	140	500	1200	800	1198	797,5
CS-66/250	600	600	250	172	532	140	500	1200	1000	1198	997,5
CS-66/300	600	600	300	172	532	140	500	1200	1200	1198	1197,5
CS-68/300	600	800	300	172	732	140	700				
CS-75/200	700	500	200	172	432	140	400				
CS-75/250	700	500	250	172	432	140	400				
CS-84/200	800	400	200	172	332	140	300				
CS-84/250	800	400	250	172	332	140	300				
CS-86/200	800	600	200	172	532	140	500				
CS-86/250	800	600	250	172	532	140	500				
CS-86/300	800	600	300	172	532	140	500				
CS-88/200	800	800	200	172	732	140	700				
CS-88/300	800	800	300	172	732	140	700				
CS-810/300	800	1000	300	172	932	140	900				
CS-106/250	1000	600	250	172	532	140	500				
CS-106/300	1000	600	300	172	532	140	500				
CS-108/250	1000	800	250	172	732	140	700				
CS-108/300	1000	800	300	172	732	140	700				
CS-1010/300	1000	1000	300	172	932	140	900				
CS-126/250	1200	600	250	172	532	140	500				
CS-128/300	1200	800	300	172	732	140	700				
CS-1210/300	1200	1000	300	172	932	140	900				
CS-1212/250	1200	1200	250	2 x 172	532	2 x 140	500				



Porte sans coffret, vue de l'intérieur

CS-5.../..., CS-6.../..., CS-7.../...

DT-5...-CS, DT-6...-CS, DT-7...-CS

DS-5...-CS, DS-6...-CS, DS-7...-CS

CS-10.../..., CS-12.../...

DT-10...-CS, DT-12...-CS

DS-10...-CS, DS-12...-CS

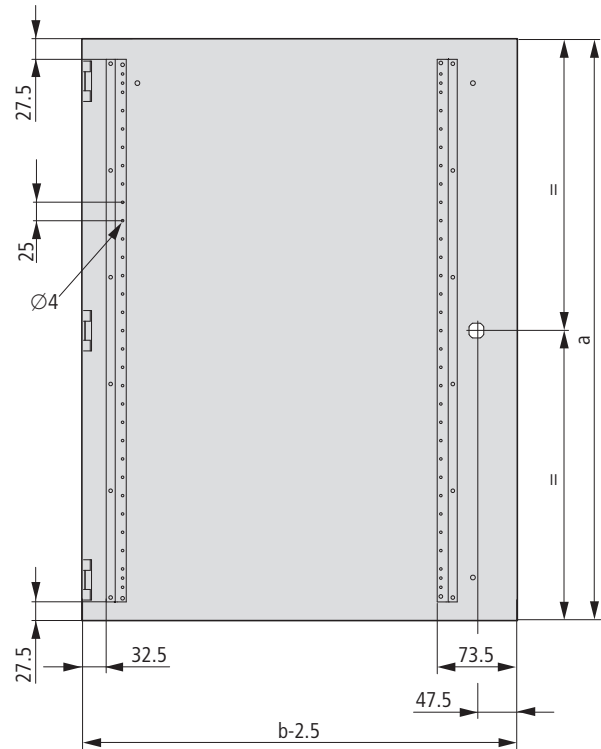
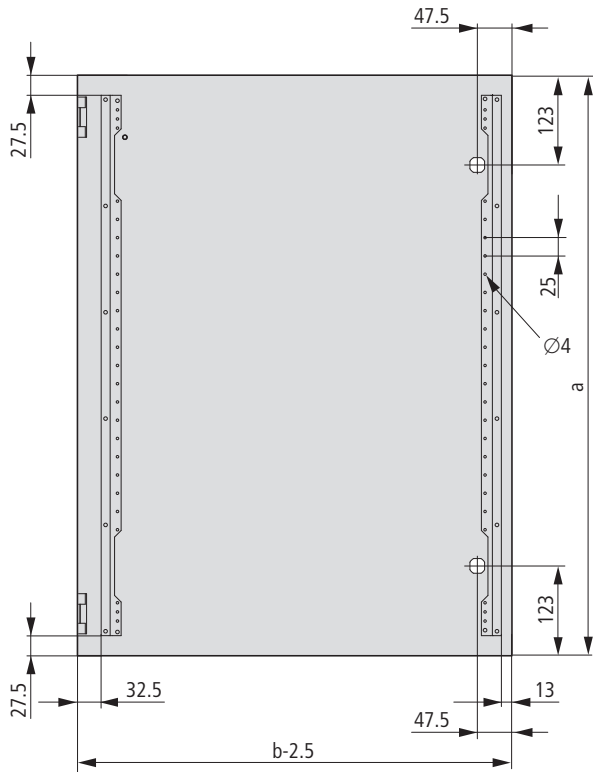

Porte sans coffret, vue de l'intérieur

CS-8.../...

DT-8...-CS

DS-8...-CS

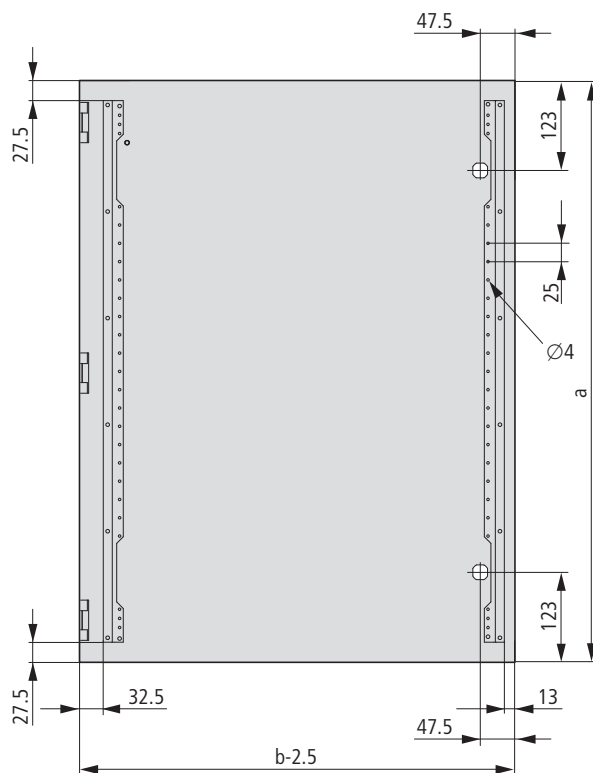

Découpe de montage, serrure de porte

CS-...

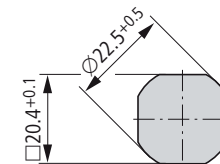

Emplacement des 4 trous pour fixation murale, sur panneau arrière de coffret

CS-...

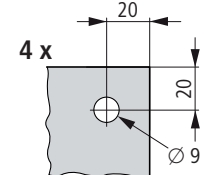

Emplacement des 4 boulons filetés sur panneau arrière de coffrets

CS-...

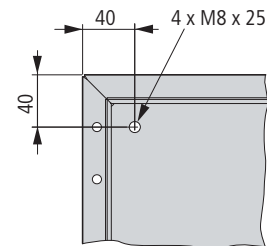

Fond de coffrets avec ouvertures pour flasques F3A

300 x 200

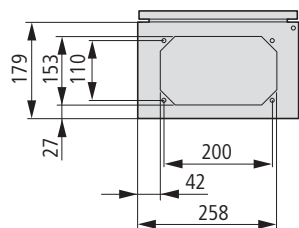

400 x 200

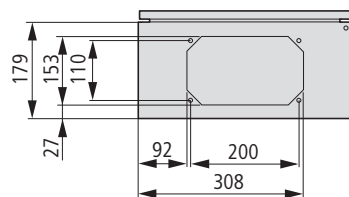

500 x 200

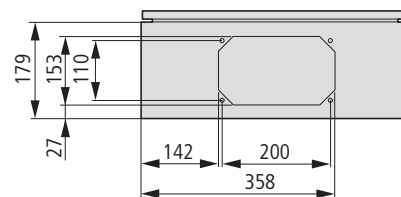

600 x 200

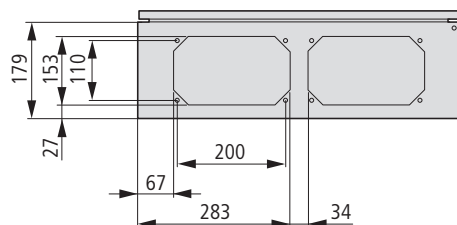

400 x 250

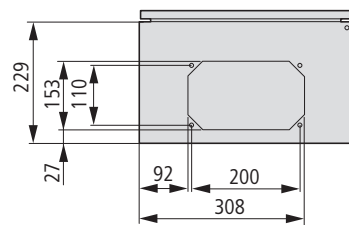

500 x 250

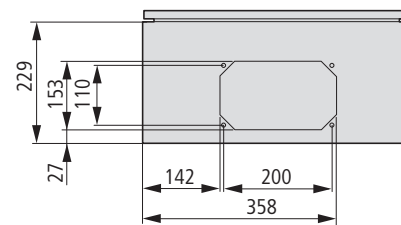

600 x 250

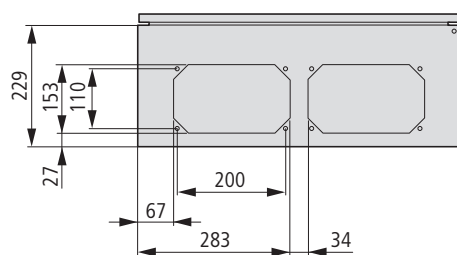

600 x 300

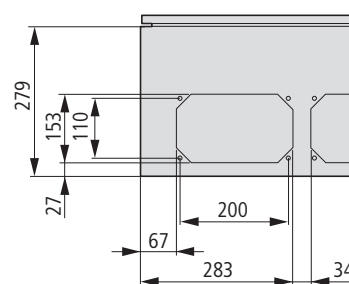

800 x 200

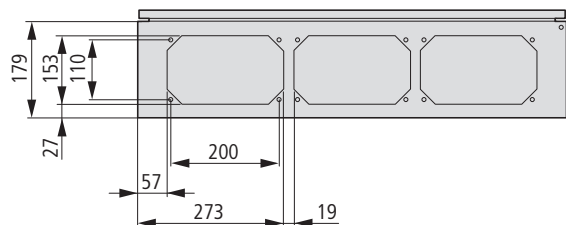

800 x 250

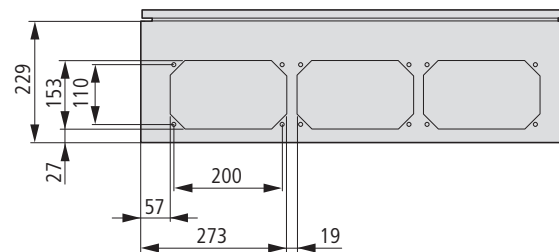

800 x 300

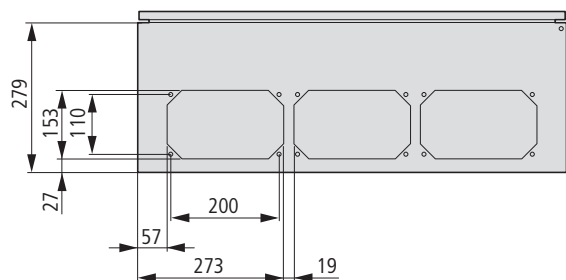

1000 x 300

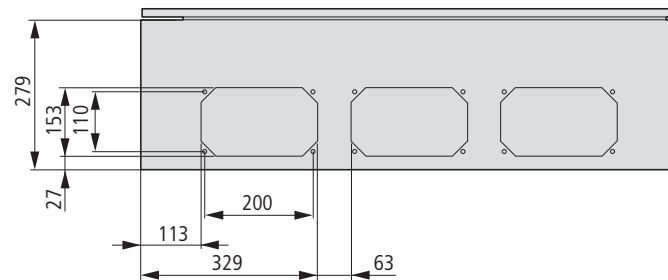

1200 x 250

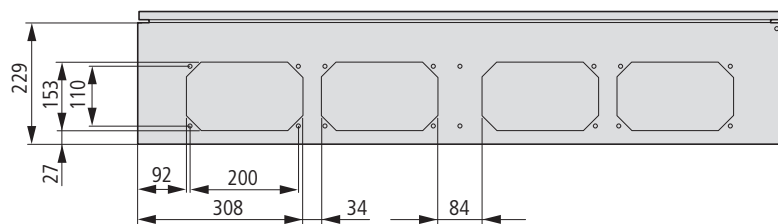

21/30 Coffrets muraux métalliques CS

Equipements intérieurs

CS-..., MPP, MPL, TS

Flasque lisse (compris dans la livraison)

300 x 200

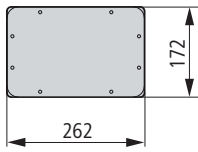

400 x 200

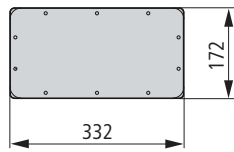

500 x 200

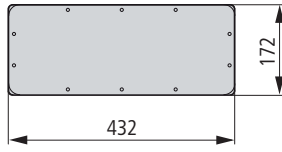

600 x 200

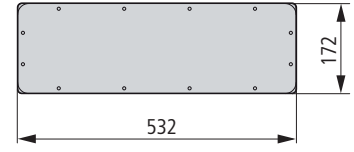

800 x 200

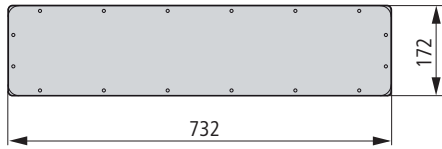

1000 x 200

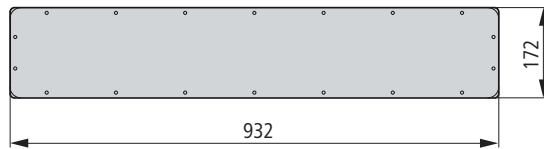

Platines de montage

MPP-...-CS

MPL-.../RAL2000-CS

MPL-...-CS

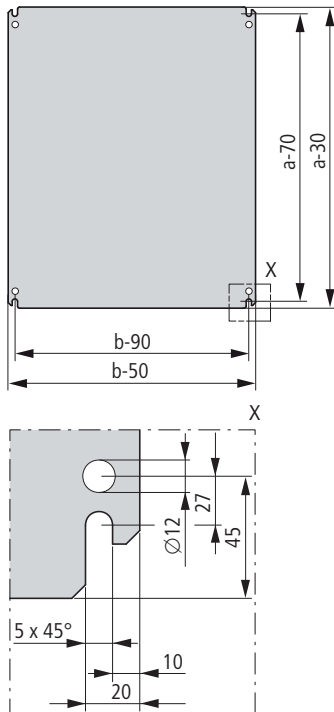

a, b = dimensions de coffrets

Référence	Platine de montage	
	Hauteur	Largeur
CS-2520/150	220	150
CS-32/150	270	150
CS-33/150	270	250
CS-33/200	270	250
CS-34/200	270	350
CS-43/150	370	250
CS-43/200	370	250
CS-44/150	370	350
CS-44/200	370	350
CS-46/200	370	550
CS-46/250	370	550
CS-46/300	370	550
CS-54/150	470	350
CS-54/200	470	350
CS-54/250	470	350
CS-55/250	470	450
CS-64/150	570	350
CS-64/200	570	350
CS-64/250	570	350
CS-65/150	570	450
CS-65/200	570	450
CS-65/250	570	450
CS-66/200	570	550
CS-66/250	570	550
CS-66/300	570	550
CS-68/300	550	770
CS-75/200	670	450
CS-75/250	670	450
CS-84/200	770	350
CS-84/250	770	350
CS-86/200	770	550
CS-86/250	770	550
CS-86/300	770	550
CS-88/200	770	750
CS-88/300	770	750
CS-810/300	770	950
CS-106/250	970	550
CS-106/300	970	550
CS-108/250	970	750
CS-108/300	970	750
CS-1010/300	970	950
CS-126/250	1170	550
CS-128/300	1170	750
CS-1210/300	1170	950
CS-1212/250	1170	1150

Module profilé-support pour démarreur progressif

TS35-DS4-CS

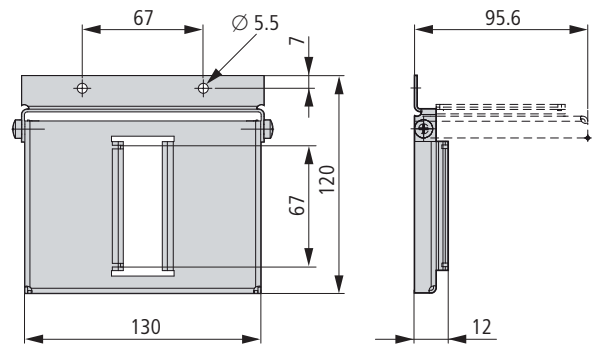

Equerre de fixation murale

WFB-SET-CS

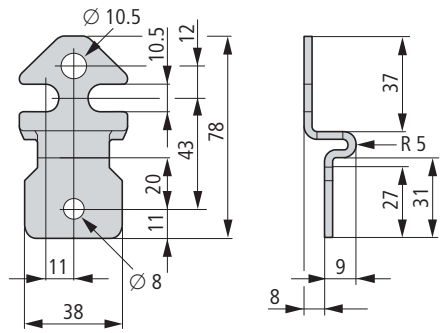

Plaques de fond avec ouvertures pour flasques (F3A-...)

AFP-3-CS

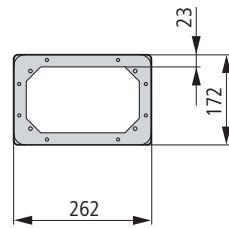

AFP-4-CS

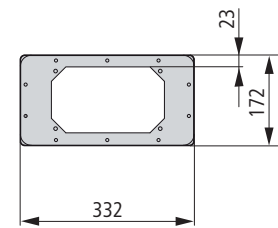

Plaques de fond avec ouvertures pour flasques (F3A-...)

AFP-5-CS

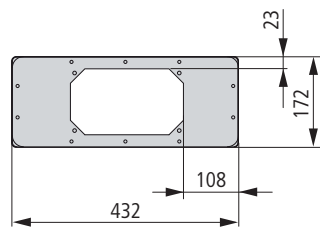

AFP-6-CS

AFP-12-CS = 2 x AFP-6-CS

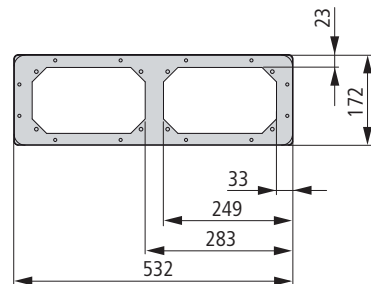

AFP-8-CS

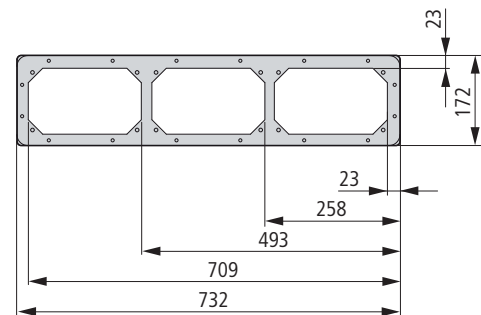

AFP-10-CS

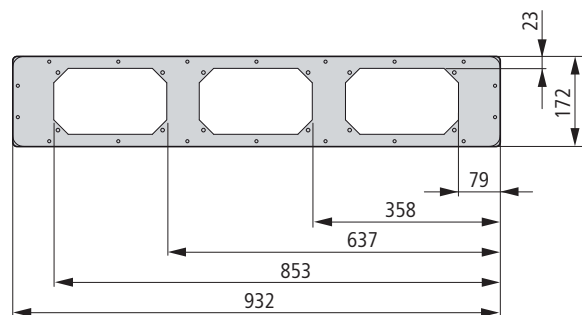

Flasques

F3A-...

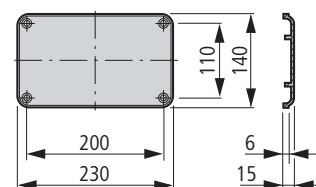

Ouverture pour flasque

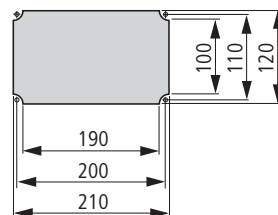

Auvents

CNP-...-CS

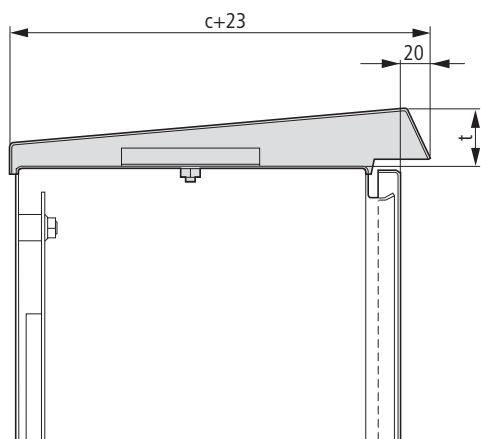

c = Profondeur du coffret

Référence	c + 23	t
CNP-2/150-CS	173	30
CNP-3/150-CS	173	30
CNP-3/200-CS	223	34
CNP-4/150-CS	173	30
CNP-4/200-CS	223	34
CNP-4/250-CS	273	38
CNP-5/150-CS	173	30
CNP-5/200-CS	223	34
CNP-5/250-CS	273	38
CNP-6/200-CS	223	34
CNP-6/250-CS	273	38
CNP-6/300-CS	323	42
CNP-8/200-CS	223	34
CNP-8/250-CS	273	38
CNP-8/300-CS	323	42
CNP-10/300-CS	323	42
CNP-12/250-CS	273	38

Plaques de ventilation

LVP-20V12-CS

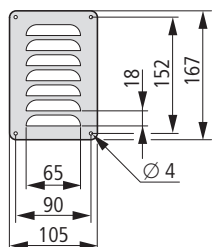

LVP-20H12-CS

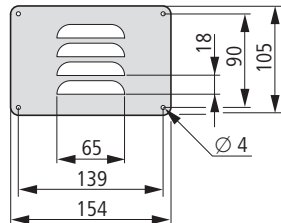

LVP-30V15-CS

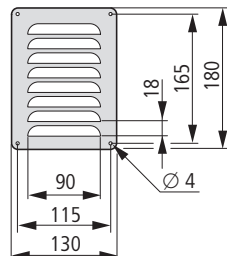

LVP-30H15-CS

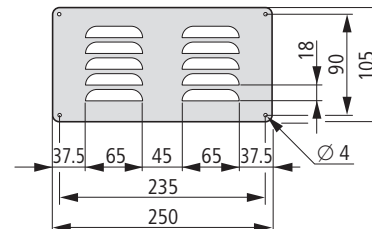

Presse-étoupes, presse-étoupes d'aération, passe-câbles

→ Voir chapitre 16, Accessoires de montage

