

DETECTEURS HAUTES PERFORMANCES



Hautes performances en boîtier miniature

- **Dimensions compactes (14x42x25 mm)**
- **Fréquence de commutation jusqu'à 10 kHz**
- **Spots extrêmement focalisés inférieurs à 1 mm (version Laser)**
- **Très hautes résolutions de lecture**
- **Versions coaxiales**

SERIE S8

La nouvelle série de détecteurs compacts **S8** offre des performances de détection excellentes, qui normalement sont associées à des détecteurs aux prix et dimensions bien supérieurs.

La série **S8** est idéale pour satisfaire aux besoins d'applications les plus critiques des lignes d'emballage, les industries alimentaire et d'embouteillage, le secteur automobile, les machines automatiques de test et d'assemblage en électronique.

Il est disponible actuellement des modèles en réflecteur polarisé à émission Laser coaxiale, en suppression mécanique de l'arrière plan à émission Laser, en réflecteur polarisé coaxial à LED pour la détection d'objets transparents et en détection de contraste avec émission RVB, optique coaxiale et haute résolution.

Les versions Laser se caractérisent par des spots extrêmement focalisés inférieurs à 1 mm et des fréquences de commutation des plus élevées sur le marché, jusqu'à 10 kHz.

Les versions réflecteur assurent à l'installation une fiabilité et productivité supérieures, grâce à la sortie d'ALARME optique sale.

Le détecteur de contraste se présente en tant que lecteur avec émission RVB et optique coaxiale le plus compact sur le marché.

Cette série de détecteurs est disponible en version avec connecteur M8 ou M12 'pig-tail'.



SERIE S8

Les versions Laser se caractérisent par des spots extrêmement focalisés, inférieurs à 1 mm, et des fréquences de commutation des plus élevées sur le marché, jusqu'à 10 kHz, ce qui se traduit par une répétabilité de lecture très élevée, c'est à dire la possibilité de 'lire' un objet toujours dans la même position !

La version en réflex coaxial avec émission à LED assure une haute résolution de lecture des objets transparents qui, associée à une fréquence de travail de 2 kHz et à la sortie d'ALARME optique sale, procurent à l'installation une fiabilité et une productivité supérieures.

Le détecteur de contraste se présente en tant que lecteur avec émission de RVB et optique coaxiale le plus compact sur le marché, offrant une haute résolution de lecture et une profondeur de champ, caractérisant d'habitude les détecteurs de gamme supérieure au niveau prix/dimensions. Les modèles réflex fournissent en plus signal d'alarme en cas de signal faible ou d'optiques sales.

DIMENSIONS D'ENCOMBREMENT

VERSIONS LASER B et M

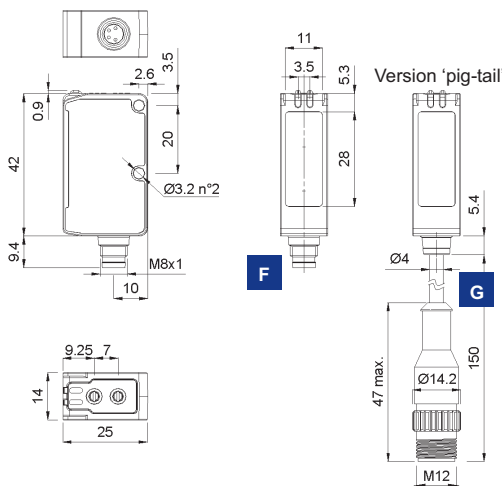

VERSIONS T et W

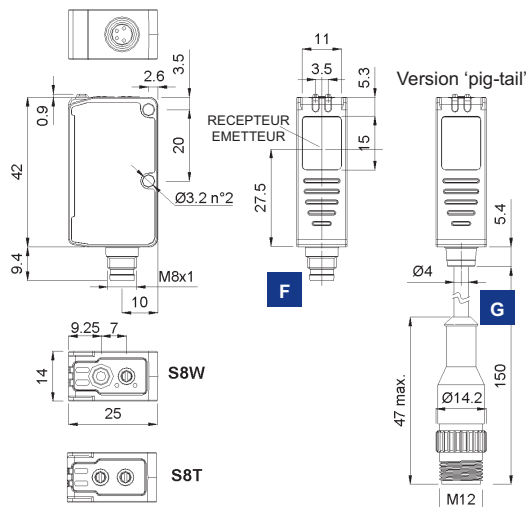

INDICATEURS ET REGLAGES

S8M / B / T

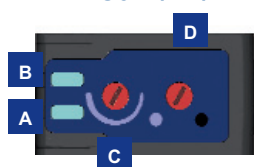

S8W



- A** LED d'état de la sortie
- B** LED Ready ou LED de mise sous tension
- C** Potentiomètre de réglage de sensibilité
- D** Potentiomètre clair/sombre
- E** Potentiomètre retard
- F** Connecteur M8
- G** Connecteur M12 pig-tail
- h** touche SET

Accessoires

Pour les **accessoires dédiés** voir section **ACCESSOIRES**

Voir aussi **Connecteurs** et **Réflecteurs** du **Catalogue Général**

SCHEMA DES CONNEXIONS

S8W

Connecteur M8

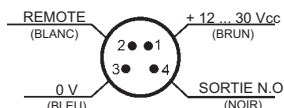

Connecteur M12

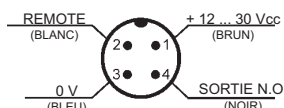

S8T / S8B-Laser

Connecteur M8

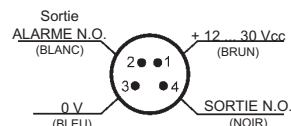

Connecteur M12

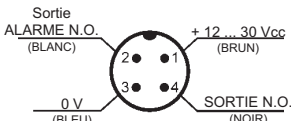

S8M-Laser

Connecteur M8

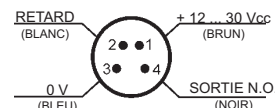

Connecteur M12

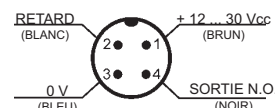

DIAGRAMMES DE DETECTION

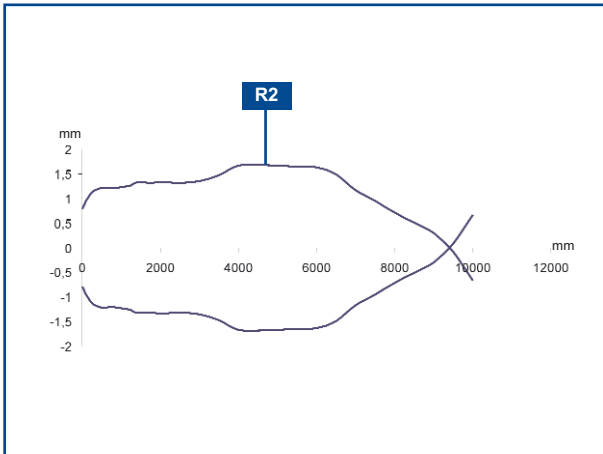

Réflex polarisé coaxial Laser

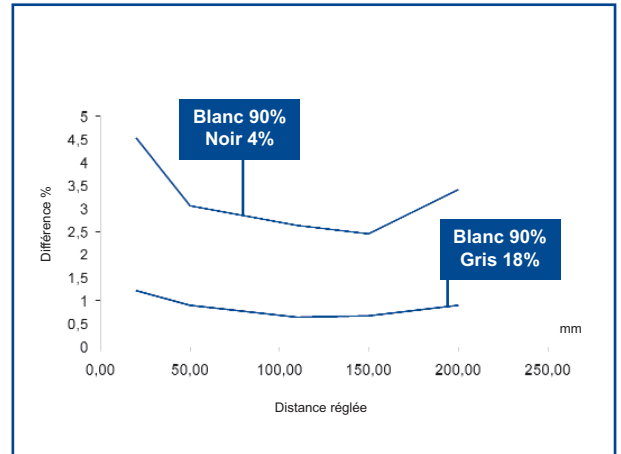

Suppression de l'arrière plan Laser

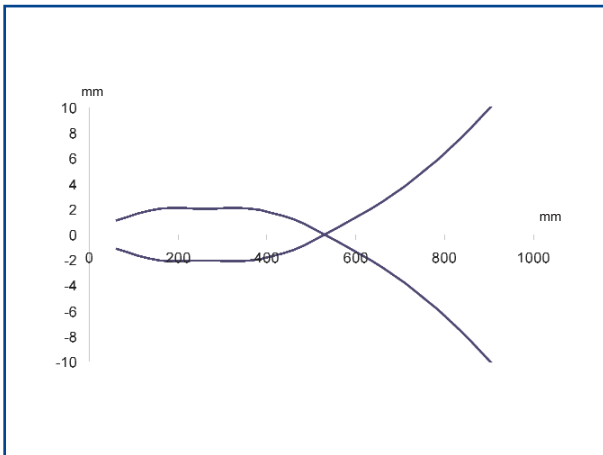

Réflex polarisé coaxial pour objets transparents

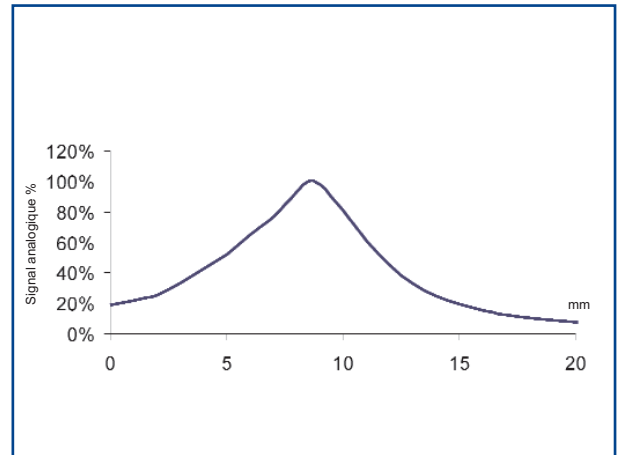

Détecteur de contraste

CARACTERISTIQUES TECHNIQUES MODELES AVEC EMISSION A LED

		S8-PR-5-T51-PP	S8-PR-5-T51-NN	S8-PR-3-T51-PP	S8-PR-3-T51-NN	S8-PR-5-W03-PP	S8-PR-5-W03-NN	S8-PR-3-W03-PP	S8-PR-3-W03-NN
Portée opérationnelle réflecteur polarisé :	0 ... 80 cm (sur R2)	●	●	●	●				
Portée opérationnelle détecteur de contraste :	0 ... 9 mm					●	●	●	●
Tension d'alimentation :	12 ... 30 Vcc	●	●	●	●	●	●	●	●
Tension d'ondulation :	≤ 2 Vpp	●	●	●	●	●	●	●	●
Consommation :	15 mA max.	●	●	●	●				
	30 mA max.					●	●	●	●
Emission lumineuse ¹ :	LED rouge 660 nm	●	●	●	●				
	LED bleue 465nm/LED verte 520nm/ LED rouge 630nm					●	●	●	●
Dimension du spot :	3 x 1 mm ²					●	●	●	●
Réglage :	potentiomètre monotour de sél. Clair/Sombre	●	●	●	●				
	potentiomètre monotour de sél. retard OFF 20msec.					●	●	●	●
	potentiomètre de sensibilité monotour	●	●	●	●				
	TOUCHE SET					●	●	●	●
Indicateurs :	LED jaune SORTIE	●	●	●	●	●	●	●	●
	LED verte READY					●	●	●	●
	LED verte MISE SOUS TENSION	●	●	●	●				
Type de sortie :	PNP, N.O.	●	●	●	●	●	●	●	●
	NPN, N.O.		●	●	●	●	●	●	●
Courant de sortie :	≤ 100 mA	●	●	●	●	●	●	●	●
Tension de saturation :	≤ 2 V	●	●	●	●	●	●	●	●
Temps de réponse :	250 ms	●	●	●	●				
	50 μs					●	●	●	●
Fréq. commutation max.:	10 kHz					●	●	●	●
	2 kHz	●	●	●	●				
Mode opérationnel :	clair/sombre sélectionnable	●	●	●	●	●	●	●	●
Raccordement :	connecteur M8 4 pôles	●	●			●	●		
	connecteur M12 4 pôles Ø 4 mm pig-tail			●	●			●	●
Protection mécanique :	IP67	●	●	●	●	●	●	●	●
Dispositif de protection électrique :	A, B ²	●	●	●	●	●	●	●	●
Matériau du boîtier :	ABS	●	●	●	●	●	●	●	●
Matériau des lentilles :	fenêtre en verre	●	●	●	●	●	●	●	●
	lentilles en PC					●	●	●	●
	lentilles en verre	●	●	●	●				
Poids :	12 g max. version connecteur	●	●			●	●		
	50 g max. version pig-tail			●	●			●	●
Temp. de fonctionnement :	-10 ... +55°C	●	●	●	●	●	●	●	●
Temp. de stockage :	-20 ... +70°C	●	●	●	●	●	●	●	●
Norme de référence :	EN 60947-5-2	●	●	●	●	●	●	●	●



NOTES TECHNIQUES

¹ Durée de vie moyenne 100.000 h à une T= +25 °C

² A - protection inversion de polarité
B - protection contre surcharge et court-circuit

CARACTERISTIQUES TECHNIQUES MODELES AVEC EMISSION LASER

		SP-PH-5-B51-PP	SE-PH-5-B51-NN	SP-PH-3-B51-PP	SE-PH-3-B51-NN	SP-PH-5-M01-PP	SE-PH-5-M01-NN	SP-PH-3-M01-PP	SE-PH-3-M01-NN
Portée opérationnelle réflect coaxial :	0 ... 10 m (sur R2)	●	●	●	●				
Portée op.n suppression d'arrière plan :	20 ... 200 mm					●	●	●	●
Tension d'alimentation :	12 ... 30 Vcc	●	●	●	●	●	●	●	●
Tension d'ondulation :	≤ 2 Vpp	●	●	●	●	●	●	●	●
Consommation :	≤ 30 mA	●	●	●	●	●	●	●	●
Emission lumineuse ¹ :	Laser rouge 645...665 nm	●	●	●	●	●	●	●	●
	classe II EN 60825-1	●	●	●	●	●	●	●	●
	classe II CDRH21 CFR 1040.10	●	●	●	●	●	●	●	●
Dimension du spot :	≤ 0.2 mm à 110 mm					●	●	●	●
	≤ 0.5 mm à 400 mm	●	●	●	●				
Point de focalisation :	110 mm					●	●	●	●
	400 mm	●	●	●	●				
Réglage :	potentiomètre sensibilité monotour	●	●	●	●				
	potentiomètre sensibilité multitours					●	●	●	●
	potentiomètre monotour de sél. Clair/Sombre	●	●	●	●	●	●	●	●
Indicateurs :	LED jaune SORTIE	●	●	●	●	●	●	●	●
	LED verte MISE SOUS TENSION	●	●	●	●	●	●	●	●
Type de sortie :	PNP, N.O.	●		●		●		●	
	NPN, N.O.		●		●		●		●
Courant de sortie :	≤ 100 mA	●	●	●	●	●	●	●	●
Tension de saturation :	≤ 2 V	●	●	●	●	●	●	●	●
Temps de réponse :	50 μs	●	●	●	●				
	100 μs					●	●	●	●
Fréq. commutation max.:	5 kHz					●	●	●	●
	10 kHz	●	●	●	●				
Mode opératoire :	clair/sombre sélectionnable	●	●	●	●	●	●	●	●
Connexion :	connecteur M8 4 pôles	●	●			●	●		
	connecteur M12 4 pôles Ø 4 mm pig-tail			●	●			●	●
Protection mécanique :	IP67 ²	●	●	●	●	●	●	●	●
Système de protection électrique :	A, B	●	●	●	●	●	●	●	●
Matériau du boîtier :	ABS	●	●	●	●	●	●	●	●
Matériau de l'optique :	fenêtre en PMMA	●	●	●	●	●	●	●	●
	verres en PC	●	●	●	●	●	●	●	●
Poids :	12 g max. version connecteur	●	●			●	●		
	50 g max. version pig-tail			●	●			●	●
Temp. de fonctionnement :	-10 ... +55°C	●	●	●	●	●	●	●	●
Temp. de stockage :	-20 ... +70°C	●	●	●	●	●	●	●	●
Norme de référence :	EN 60947-5-2	●	●	●	●	●	●	●	●
	EN 60825-1, CDRH21 CFR 1040.10	●	●	●	●	●	●	●	●



NOTES TECHNIQUES

¹ Durée de vie moyenne 50.000 h avec T= +25°C

² A - protection inversion de polarité
B - protection contre surcharge et court-circuit

TABLEAU DE SELECTION DES MODELES

MODELE	FONCTION CONNEXION		SORTIE	N° COMMANDE
S8-PH-5-B51-PP	Réflex coaxial Laser 10 m	M8	PNP	950801000
S8-PH-5-B51-NN	Réflex coaxial Laser 10 m	M8	NPN	950801010
S8-PH-5-M01-PP	Suppression d'arrière plan Laser 20 cm	M8	PNP	950801020
S8-PH-5-M01-NN	Suppression d'arrière plan Laser 20 cm	M8	NPN	950801030
S8-PR-5-T51-PP	Réflex pour objets transparents 0,8 m	M8	PNP	950801040
S8-PR-5-T51-NN	Réflex pour objets transparents 0,8 m	M8	NPN	950801050
S8-PR-5-W03-PP	Détecteur de contraste, RVB	M8	PNP	950801060
S8-PR-5-W03-NN	Détecteur de contraste, RVB	M8	NPN	950801070
S8-PH-3-B51-PP	Réflex coaxial Laser 10 m	M12 pig-tail	PNP	950801080
S8-PH-3-B51-NN	Réflex coaxial Laser 10 m	M12 pig-tail	NPN	950801090
S8-PH-3-M01-PP	Suppression d'arrière plan Laser 20 cm	M12 pig-tail	PNP	950801100
S8-PH-3-M01-NN	Suppression d'arrière plan Laser 20 cm	M12 pig-tail	NPN	950801110
S8-PR-3-T51-PP	Réflex pour objets transparents 0,8 m	M12 pig-tail	PNP	950801120
S8-PR-3-T51-NN	Réflex pour objets transparents 0,8 m	M12 pig-tail	NPN	950801130
S8-PR-3-W03-PP	Détecteur de contraste, RVB	M12 pig-tail	PNP	950801140
S8-PR-3-W03-NN	Détecteur de contraste, RVB	M12 pig-tail	NPN	950801150

Accessoires

DIMENSIONS

ST-5072

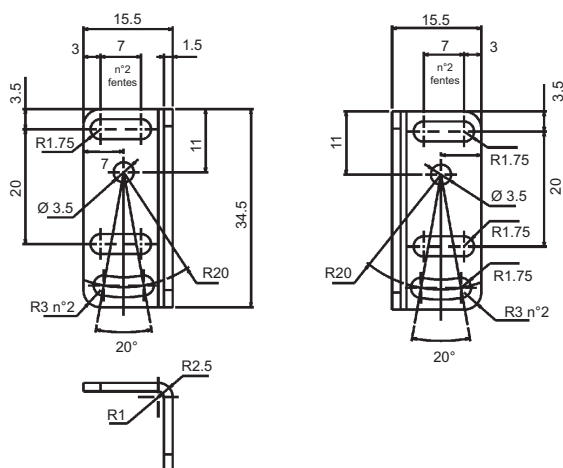

mm

TABLEAU DE SELECTION DES ACCESSOIRES

MODELE	DESCRIPTION	N° COMMANDE
ST-5072	équerre de fixation	95ACC1470

Distribué par :



- COMPOSANTS D'AUTOMATISME
- SYSTEMES D'AUTOMATISME
- CONSTITUANTS ELECTROTECHNIQUES
- MESURE ET CONTROLE
- SECURITE MACHINE

8, Avenue de la Malle - ZI Les Coïdes
51370 SAINT BRICE COURCELLES
Tél. : 03.26.04.20.21 - Fax : 03.26.04.28.20
Email : info@audin.fr - Web : <http://www.audin.fr>

DATASENSOR FRANCE

Le Parc Technologique de Lyon, 333 Crs du 3ème Millénaire
Le Pôle, 69791 Saint Priest Cedex
Tel. +33 (0)4/72476180 • Fax +33 (0)4/72470721
www.datasensor.fr • e-mail info@datasensor.fr

DATASENSOR SpA s'engage à améliorer et à renouveler ses produits en permanence; c'est pourquoi les données techniques et le contenu de ce catalogue sont soumis à des modifications sans préavis. En ce qui concerne l'installation et l'utilisation, DATASENSOR SpA ne peut garantir que l'exactitude des données indiquées dans le manuel d'instructions qui accompagne les produits.