

ANATOM 6S-78S-98S

Avec boîtier d'autocontrôle Awax

CAPTEUR ELECTRONIQUE CODE SANS CONTACT POUR
LES PROTECTEURS MOBILES DES MACHINES DANGEREUSES

- Décodage par procédé Acotom®2
- Désalignement : ±7 mm sur la longueur
- Portée/hystérésis : 10 /+2 (mm)
- Sortie auxiliaire automate ou signalisation
- LED indiquant la reconnaissance du code
- Disponible sur connecteur M12 (ANATOM78SMKT)
- Etanchéité IP67
- Température -20°C à +60°C

CATEGORIE DE SECURITE

- Anatom6S/78S/98S : EN60947-5-3
- 1 Anatom6S/78S/98S sur Awax : catégorie 4
- Anatom78S/98S en série sur Awax : catégorie 3
- Anatom6S en série sur Awax : catégorie 2

SCHEMA DES VERSIONS SUR CABLE

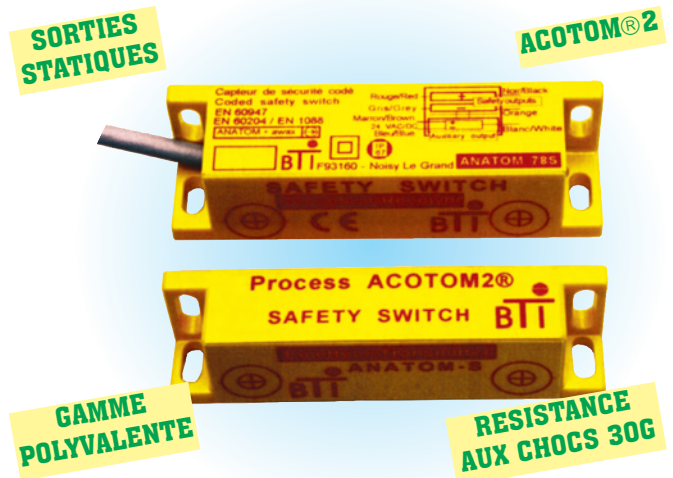
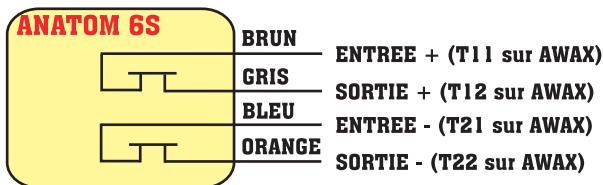
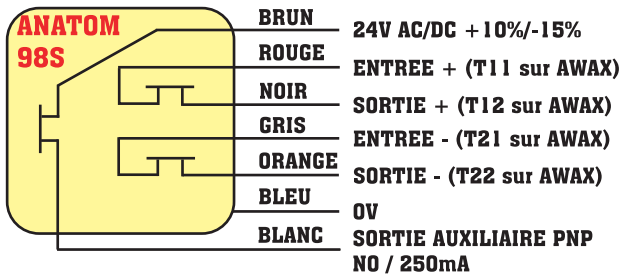
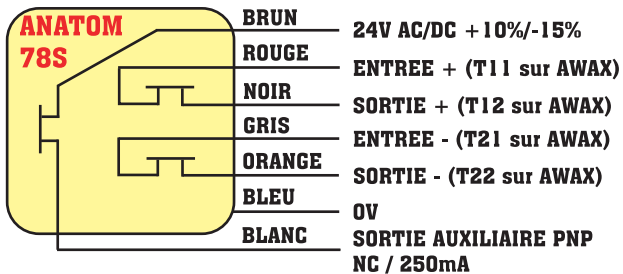

DIMENSIONS

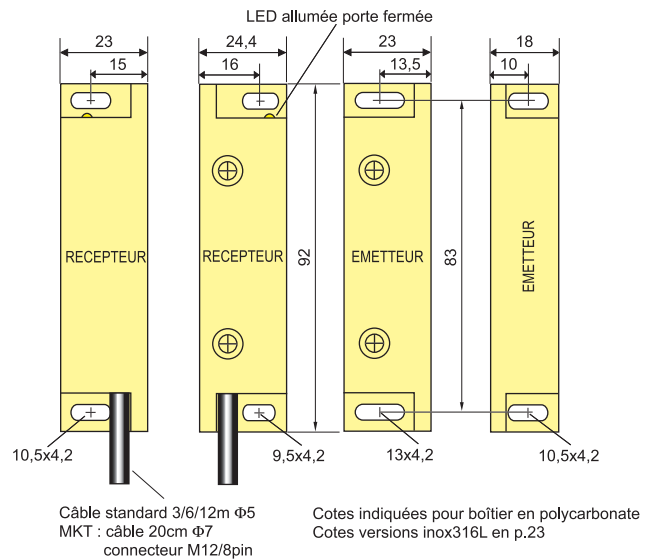

BROCHAGE DES VERSIONS MKT

VUE DE FACE ANATOM78S/MKT



- 1 blanc: T12 5 gris: 0V
- 2 brun:T21 6 rose: T11
- 3 vert: AUX 7 bleu: T22
- 4 jaune: +24V 8 rouge: nc (nc : non connecté)

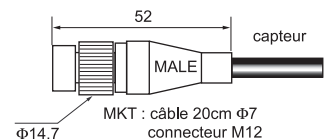

APPLICATION

Jusqu'à 30 capteurs (5 Anatom6S maxi) par boîtier AWAX. Convient aux machines à très fortes vibrations et très haute cadence. La sortie auxiliaire est compatible avec les automates.



**Garantie
3 ans**

LE CONTROLE D'ACCES CENTRALISE

SOLUTION POUR LES ACCES MULTIPLES

UNE SOLUTION ECONOMIQUE

- **Le procédé ACOTOM®2**
- Puissance de codage élevée à double canal
 - Utilisation en environnement vibratoire
 - Niveau de sécurité couvert : 2 à 4
 - Large tolérance d'alignement (+/-7mm)
 - Large portée (10mm ou plus sur demande)
 - Faible hystérésis et constant < 2mm
 - Connexion en série : 30 maxi
 - LED et sortie auxiliaire assurant la retraçabilité exacte du système de décodage
 - Version inox 316L avec gravure laser
 - Version haute température +110°C
 - Version avec maintien magnétique
 - Version sur connecteur intégré ou déporté
 - Version miniature pour trou d'homme
 - Nécessite un contrôleur externe AWAX

LE CAPTEUR ELECTRONIQUE ANATOM

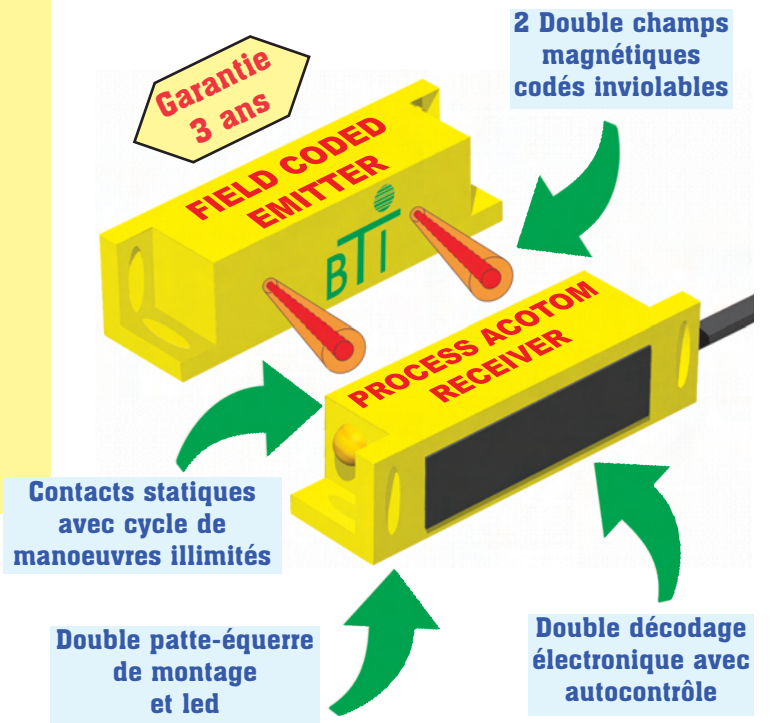

Le procédé ACOTOM®2

Une gestion globale de la sécurité compétitive

Résistance aux chocs supérieure à 30G

Contrôler jusqu'à 30 portes avec un seul boîtier AWAX

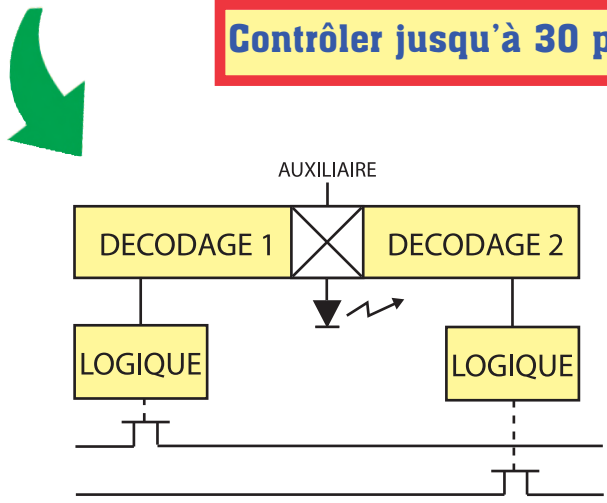

+

