

## GIM140R - 1 dimension, analogique

Unidirectionnelle, plage de mesure 0...360°

Analogique

### Vue d'ensemble

- Construction de 48 mm
- Liaison série Analogique
- Principe de mesure capacitifs MEMS
- Plage de mesure unidirectionnelle 0...360°
- Boîtier aluminium
- Classe de protection IP 67/IP 69K
- Raccordement câble
- Teach input for adjustment of zero position



### Caractéristiques techniques

#### Caractéristiques électriques

Alimentation	8...30 VDC 12...30 VDC
Protection contre l'inversion de polarité	Oui
Protection court-circuit	Oui
Courant de service typ.	8 mA (24 VDC, sans charge, sortie de tension) 12 mA (sans charge, sortie courant)
Interface	Analogique (4...20 mA / 0,5...4,5 V / 0...10 V)
Résistance de charge	Entre Out/0 V $\geq 3$ k $\Omega$ / sortie tension 270 $\Omega$ / 10 VDC (500 $\Omega$ / 15 VDC) / sortie courant
Plage de mesure	0...30°, 0...60°, 0...90°, 0...120°, 0...180°, 0...270°, 0...360°
Résolution	0,2 °
Précision (+25 °C)	$\pm 0,4$ °
Principe de détection	Technologie MEMS

#### Caractéristiques électriques

Immunité	EN 61000-6-2
Emission	EN 61000-6-3
Paramètres programmables	Préréglage
Fonction de diagnostique	Surveillance de la plage de mesure

#### Caractéristiques mécaniques

Dimensions L x H x P	48 x 14 x 45 mm
Protection EN 60529	IP 67/IP 69K
Matière	Boîtier: aluminium, anodisé
Protection contre la corrosion	ISO 9227:2017 brouilla. salins selon ISO 12944-6:1998 C5-M (CX)
Température d'utilisation	-40...+85 °C
Résistance	EN 60068-2-6 Vibrations 10 g, 10-2000 Hz EN 60068-2-27 Choc 50 g, 11 ms
Poids	50 g
Raccordement	Câble 0,3 m, radial

### Option

- Sortie analogique avec surveillance de la plage de mesure

## GIM140R - 1 dimension, analogique

Unidirectionnelle, plage de mesure 0...360°

Analogique

### Montage

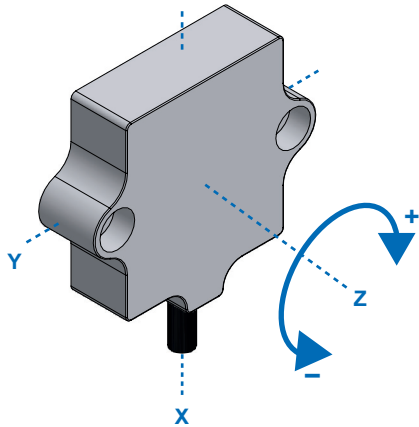

L'inclinomètre unidirectionnel doit être installé avec son axe X en ligne avec le sens de gravité, comme illustré ci-dessous.

A la livraison, l'inclinomètre unidirectionnel est fourni en position 0° comme illustré ci-dessous.

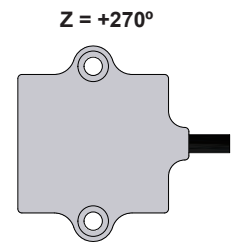
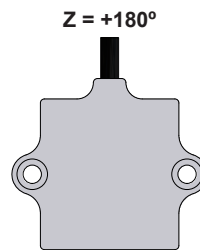
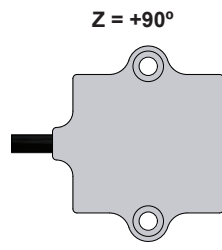
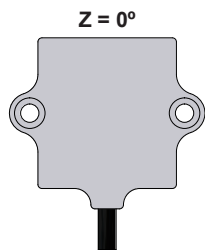

### Affectation des bornes

#### Câble

Couleur	Signaux	Description
Blanc	0 V	Alimentation
Brun	+Vs	Alimentation
Vert	Out	Sortie
Jaune	n.c.	Réservé
Gris	Teach	Sortie Teach

Données de câbles: 5 x 0,5 mm<sup>2</sup>

# GIM140R - 1 dimension, analogique

Unidirectionnelle, plage de mesure 0...360°

Analogique

## Signaux de sortie

### Sortie analogique

Plage de mesure 0...90°

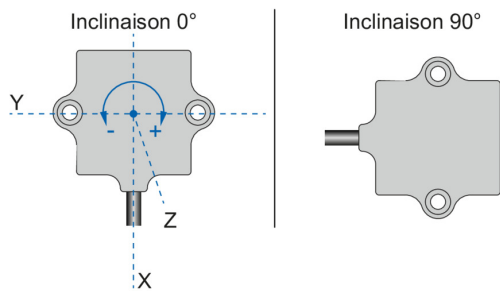
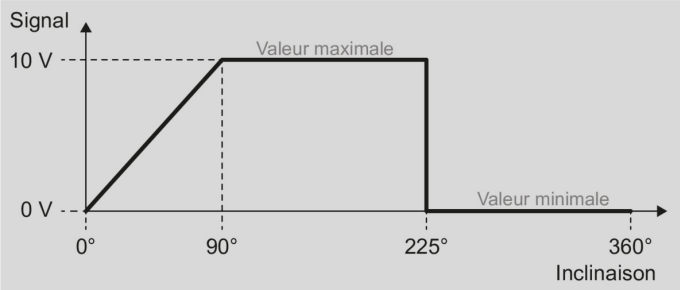

## Signaux de sortie

### Sortie analogique

Plage de mesure 0...270°

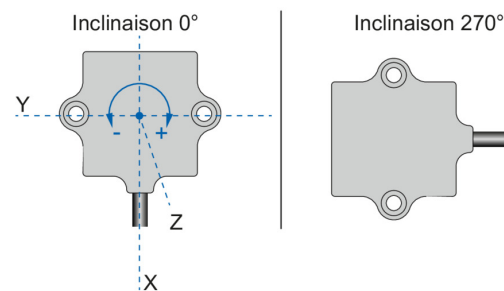
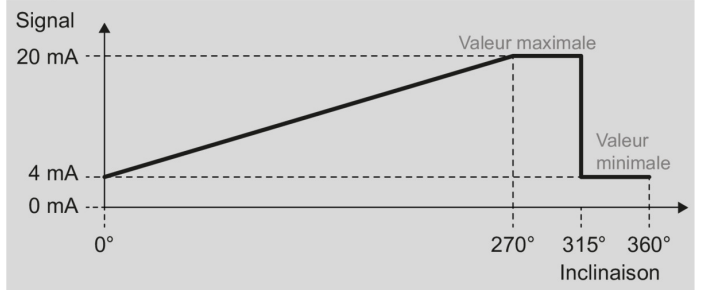

### Sortie analogique

Plage de mesure 0...180°

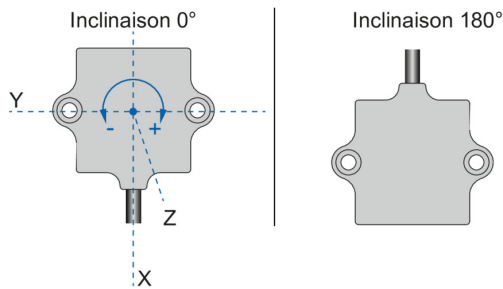
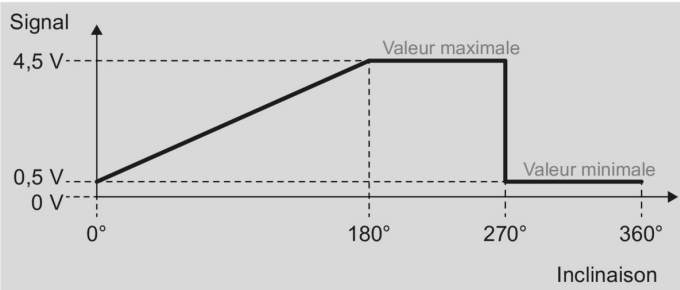

## Signaux de sortie

### Sortie analogique avec surveillance de la plage de mesure Plage de mesure 0...90°

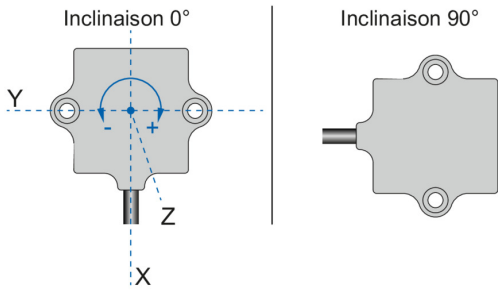
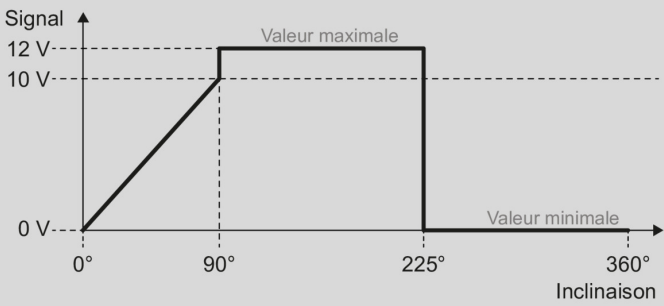

## Signaux de sortie

### Sortie analogique avec surveillance de la plage de mesure Plage de mesure 0...270°

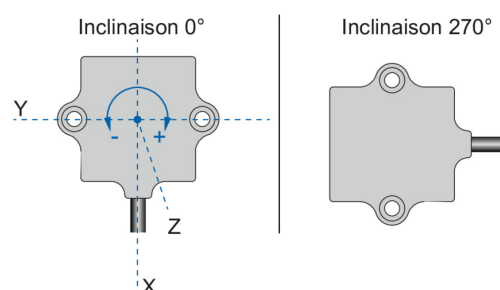
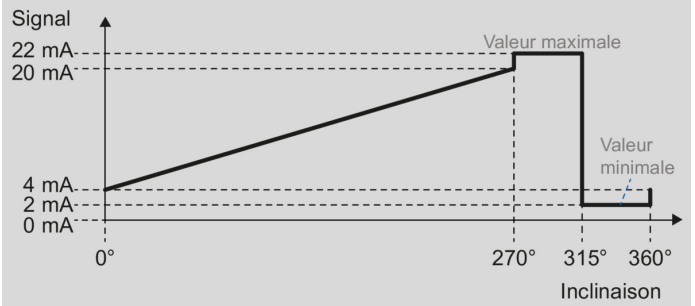

### Sortie analogique avec surveillance de la plage de mesure Plage de mesure 0...180°

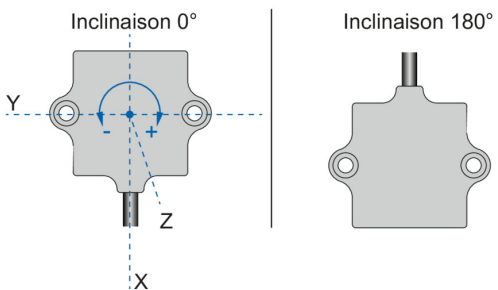
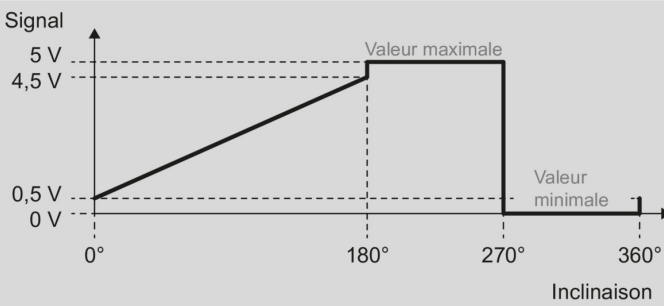

## Niveaux électriques

### Entrée Teach-in

Niveau haut	>2,1 V
Niveau bas	<1 V
Maximum	+Vs

### Procédure Teach

La fonction Teach-in permet une mise en service rapide et simple sur le terrain.

### ZERO

- Mettre le inclinomètre à la position prévue pour la position ZERO.
- Régler l'entrée Teach-in sur  $5 < t < 10$  secondes au niveau haut.

# GIM140R - 1 dimension, analogique

Unidirectionnelle, plage de mesure 0...360°

Analogique

## Dimensions

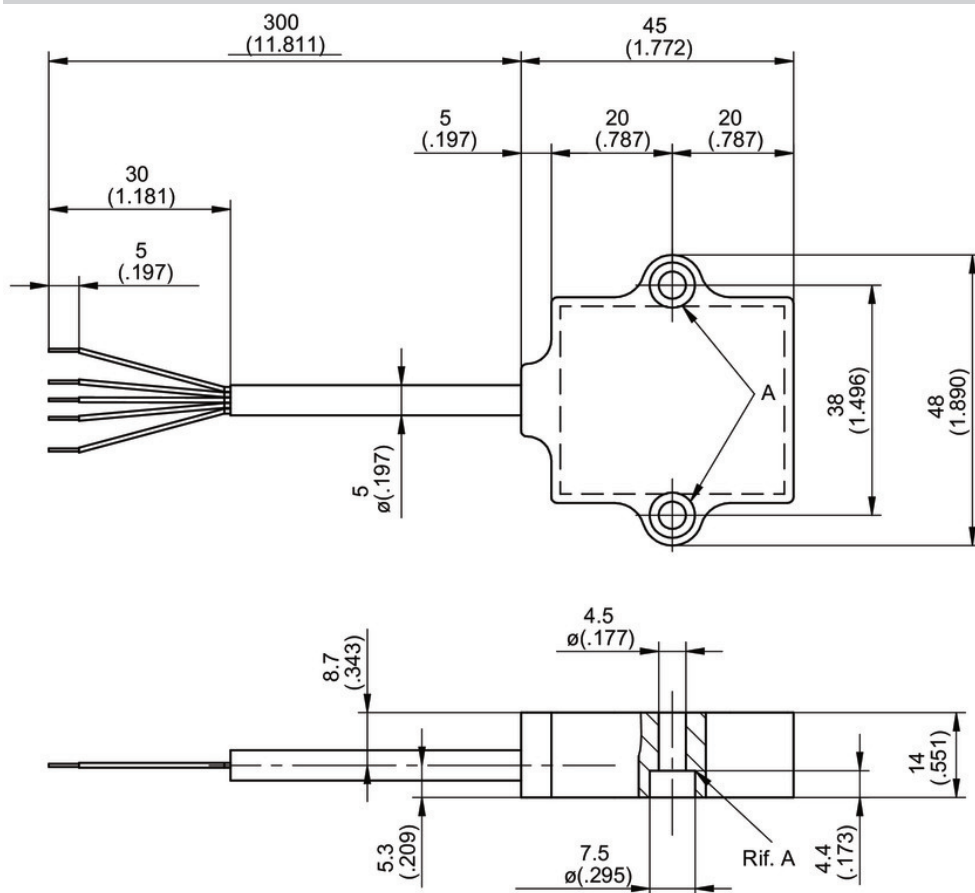

# GIM140R - 1 dimension, analogique

Unidirectionnelle, plage de mesure 0...360°

Analogique

**Référence de commande**
**GIM140R - M 1 ### . K ## . A #####**
**Produit**

GIM140R

**Boîtier**

Métal

M

**Nombre des dimensions**

1 dimension

1

**Plage de mesure**

0...30°

030

0...60°

060

0...90°

090

0...120°

120

0...180°

180

0...270°

270

0...360°

360

**Raccordement**

 Câble 0,3 m, Standard 5x0,5 mm<sup>2</sup>

K

**Alimentation / Liaison série**

8...30 VDC / Analogique 0,5...4,5 VDC

V3

12...30 VDC / Analogique 0...10 VDC

V6

12...30 VDC / Analogique 4...20 mA

C0

**Température d'utilisation**

-40...+85 °C

A

**Option**

Sans option

Signal de sortie avec surveillance de la plage de mesure (Analogique)

/4822

**Accessoires**
**Accessoires de programmation**

11084376

ZTEST-ALL.ANALOG