



Sécurité industrielle

**Scrutateurs laser de sécurité
pour plus de dynamisme et d'efficacité**

SICK
Sensor Intelligence.

La sécurité industrielle, c'est plus que de la technique.

Des solutions rentables à long terme.

Comment peut-on se maintenir à la pointe de la technologie industrielle de sécurité pendant plus de 50 ans ? En proposant des solutions qui assurent votre succès. En proposant des capteurs innovants pour toutes les branches et les principales applications. En développant des produits et des services qui répondent à tous vos besoins. En vous donnant la sécurité dont vous avez besoin au quotidien.

Sommaire

Gamme S3000	4
S3000 Professional et S3000 Advanced	6
S3000 Standard et S3000 Remote	8
S3000 Professional CMS	10
Gamme S300 et S200	11
Aperçu global des scrutateurs laser	16
Industrial Safety Management	20
Sécurité industrielle	22



QUALITÉ DE PREMIER ORDRE

SICK est toujours un pionnier de la technologie des capteurs. En optant pour une solution de sécurité SICK, vous ne faites pas seulement le choix d'une technologie de pointe sans compromis : vous obtenez en plus une qualité irréprochable du conseil à la mise en service et jusqu'au service après-vente.





INTÉGRATION AISÉE

Les technologies bien pensées doivent être aussi simples que possible. SICK assure une intégration standardisée dans tous les environnements d'automatisation, des relais aux commandes sécurisées en passant par les bus de terrain. L'interface utilisateur CDS unique pour tous les produits programmables de sécurité SICK simplifie radicalement l'opération.



SERVICE COMPLET

Les solutions intelligentes doivent être complètes de la planification jusqu'à la mise en œuvre. C'est pourquoi notre service technique couvre dès le départ l'ensemble du cycle de vie de la machine. Nous nous concentrons sur la valeur ajoutée : des prestations accréditées, une assistance qualifiée pour la conception, la mise en service, la maintenance et la formation.



SAVOIR-FAIRE ÉTENDU

Nous suivons et influençons les évolutions techniques dans de nombreux secteurs. Notre savoir-faire est un capital que nous partageons volontiers avec vous. Profitez de notre expérience dans le support applicatif sans avoir à payer le prix fort pour acquérir ce savoir-faire.





Les scrutateurs laser de SICK allient le savoir-faire et l'expérience au confort et à des performances maximales. Systèmes mobiles ou fixes, pour la surveillance de zones ou la mesure géométrique des contours, la gamme très complète de scrutateurs laser SICK offre à chaque besoin une réponse économique.

Scrutateurs laser de SICK

Plus de performances. Plus de variantes. Plus de solutions.



Pour les applications mobiles ou stationnaires : S3000 - la modularité par excellence

Avec les scrutateurs laser S3000, vous n'achetez que ce dont vous avez vraiment besoin.

Les solutions S3000 évoluent au fur et à mesure de vos besoins.



S3000 PROFESSIONAL	<ul style="list-style-type: none"> • 8 champs de protection / champs d'alarme commutables • Commutation statique et dynamique des champs de protection
S3000 ADVANCED	<ul style="list-style-type: none"> • 4 champs de protection / champs d'alarme commutables • Commutation statique des champs de protection
S3000 STANDARD	<ul style="list-style-type: none"> • 1 champ de protection / champ d'alarme
S3000 REMOTE	<ul style="list-style-type: none"> • Pour les applications complexes en configuration maître/esclave, par ex. 2e sens de déplacement sur les véhicules de transport sans conducteur
S3000 PROFESSIONAL CMS	<ul style="list-style-type: none"> • 8 champs de protection / champs d'alarme commutables • Protection des personnes et acquisition de la géométrie des contours en un seul appareil • Détection de repères réfléchissants jusqu'à 30 m • Toutes les fonctionnalités du modèle Professional

Avantages

- Concept modulaire
- Portée 4 m, 5,5 m ou 7 m
- Mémoire de configuration
- Résolution au choix
- Également certifié pour l'utilisation verticale
- Afficheur à 7 segments
- Contrôle des contacteurs commandés (EDM)
- Raccordement aux systèmes de bus de terrain

Principaux domaines d'utilisation

- chaînes de production
- Centres d'usinage
- Stations entrée/sortie
- Cellules robotisées
- Véhicules de transport sans conducteur
- Véhicules pour allées étroites

Optimiser les processus en toute sécurité.

S3000 PROFESSIONAL

Pour les applications complexes avec jusqu'à 8 champs de protection / champs d'alarme commutables

Dans les processus de fabrication et de transport automatisés, la sécurité est prioritaire. Les scrutateurs laser S3000 Professional s'utilisent partout où la protection des personnes et des installations doit être assurée de manière flexible et efficace.

Le S3000 Professional vous offre une large palette d'applications pour la protection des machines et installations. Les champs de protection et les champs d'alarme sont définis très facilement à l'aide d'un PC ou d'un ordinateur portable.

Avantages du système pour l'utilisateur

- 8 champs de protection / champs d'alarme
- Commutation statique et dynamique des champs de protection
- Concept modulaire
- Portée 4 m, 5,5 m ou 7 m
- Mémoire de configuration
- Résolution au choix
- Certifié pour l'utilisation verticale
- Afficheur à 7 segments
- Contrôle des contacteurs commandés intégré (EDM).
- Raccordement aux systèmes de bus de terrain

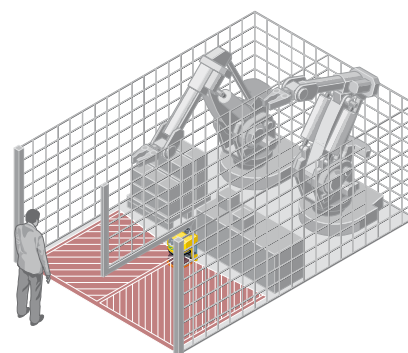

3 champs de protection :
■ champ de protection gauche
■ champ de protection droit
■ champ de protection total

Applications stationnaires

Pour le contrôle d'accès vertical (entrée/sortie) utilisant le contour comme référence

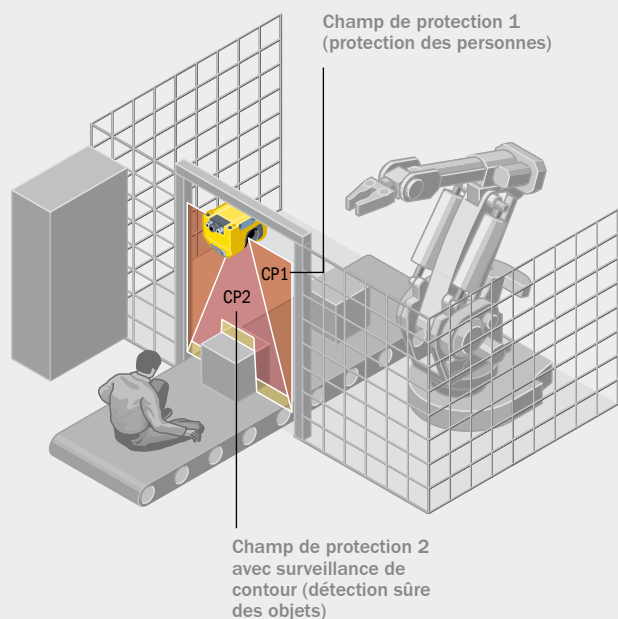

Applications mobiles

Pour les applications complexes (commutation des champs de protection / champs d'alarme en fonction de la vitesse par signaux de codeurs incrémentaux)

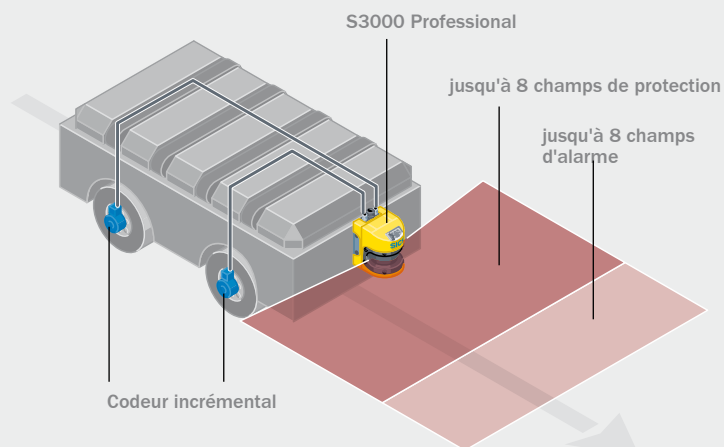



**S3000
ADVANCED**

Pour les applications complexes avec jusqu'à 4 champs de protection / champs d'alarme commutables

Les scrutateurs laser S3000 Advanced s'utilisent pour la protection horizontale et verticale des zones dangereuses, des points et accès dangereux, à l'aide de plusieurs champs de protection et champs d'alarme.

Avantages du système pour l'utilisateur

- 4 champs de protection / champs d'alarme
- Commutation statique des champs de protection
- Concept modulaire
- Portée 4 m, 5,5 m ou 7 m
- Mémoire de configuration
- Résolution au choix
- Certifié pour l'utilisation verticale
- Afficheur à 7 segments
- Contrôle des contacteurs commandés intégré (EDM).
- Raccordement aux systèmes de bus de terrain

Applications stationnaires

Contrôle d'accès d'une cellule robotisée comportant plusieurs zones de travail

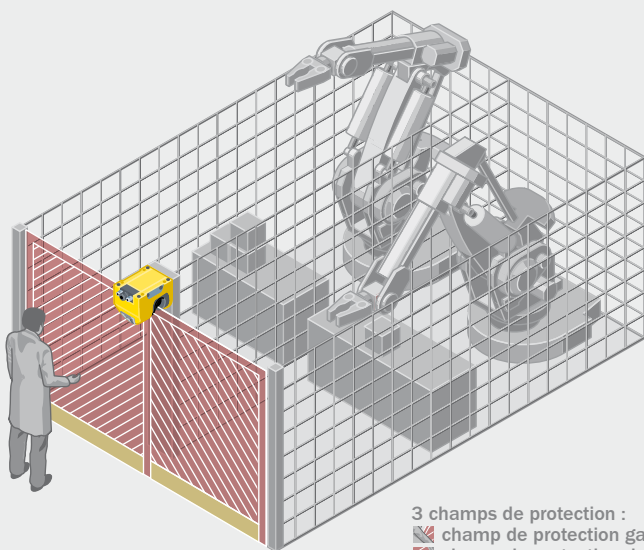

- 3 champs de protection :
- ▨ champ de protection gauche
 - ▨ champ de protection droit
 - champ de protection total

Applications mobiles

Les scrutateurs laser S3000 s'utilisent pour protéger les véhicules de transport sans conducteur (AGV) à déplacement dans une seule direction.

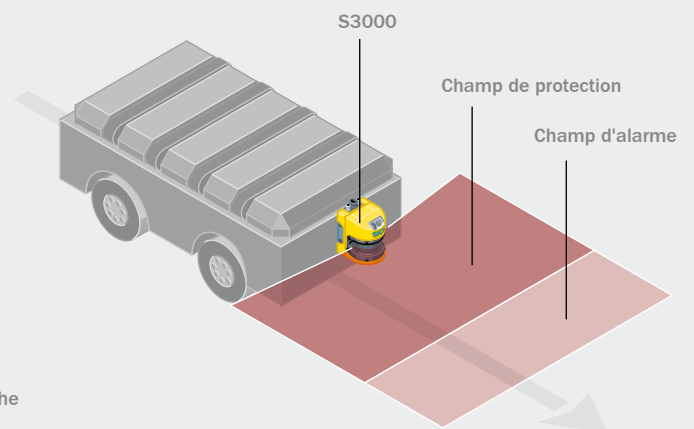

La sécurité en mouvement.

S3000 STANDARD

Pour les applications standard avec un champ de protection et un champ d'alarme

Aujourd'hui, il faut proposer des solutions adaptées à des exigences spécifiques. Le S3000 est la réponse économique aux besoins de protection des zones dangereuses, des points et accès dangereux et des accès ainsi que des véhicules sans conducteur (AGV).

Les scrutateurs laser de la série S3000 Standard permettent la protection horizontale et verticale des zones dangereuses, des points et accès dangereux.

Avantages du système pour l'utilisateur

- 1 champ de protection / champ d'alarme
- Concept modulaire
- Portée 4 m, 5,5 m ou 7 m
- Mémoire de configuration
- Résolution au choix
- Certifié pour l'utilisation verticale
- Afficheur à 7 segments
- Contrôle des contacteurs commandés intégré (EDM).
- Raccordement aux systèmes de bus de terrain

Applications stationnaires

Protection de zone dangereuse sur une cellule robotisée

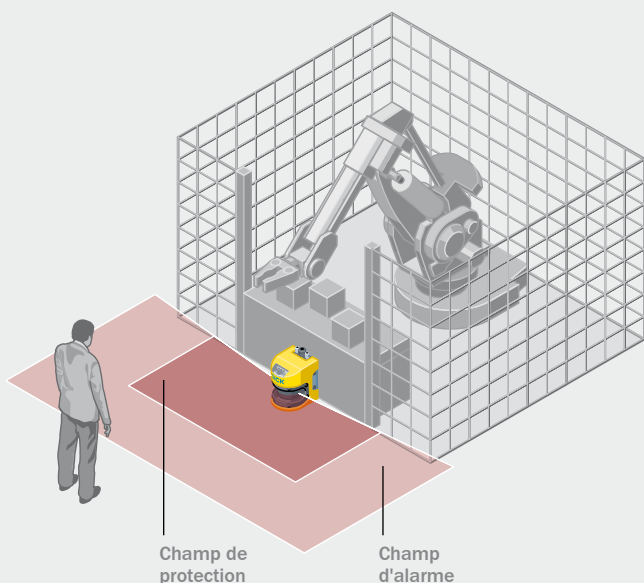

Applications stationnaires

Contrôle d'accès à une cellule robotisée

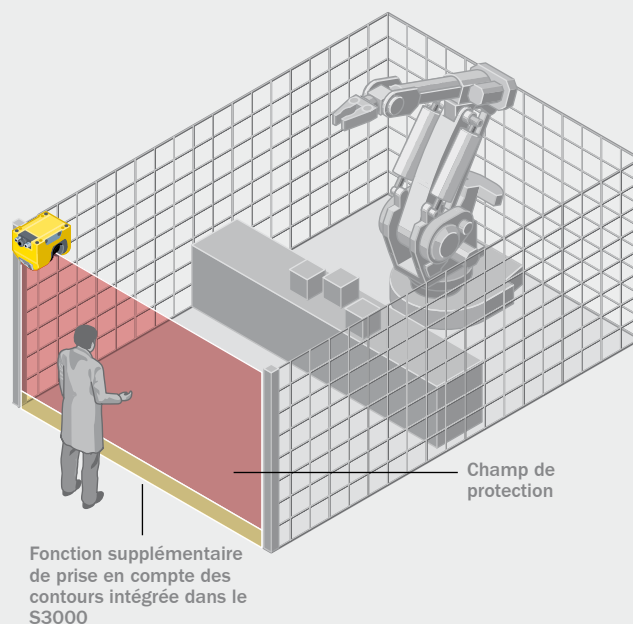



S3000 REMOTE

Pour les applications complexes en configuration maître/esclave, par ex. 2e sens de déplacement sur les véhicules de transport autonomes

Pour les systèmes de véhicules sans conducteur (AGV), le S3000 Remote est une solution économique et taillée sur mesure

Avantages du système pour l'utilisateur

- Pour 2 sens de déplacement, avec au maximum 8 champs de protection / champs d'alarme chacun
- Applications complexes avec combinaison maître/esclave
- Concept modulaire
- Portée 4 m, 5,5 m ou 7 m
- Mémoire de configuration
- Résolution au choix
- Certifié pour l'utilisation verticale
- Afficheur à 7 segments
- Contrôle des contacteurs commandés intégré (EDM).
- Raccordement aux systèmes de bus de terrain

Véhicules sans conducteur (AGV)

Commutation des champs de protection / champs d'alarme en fonction de la vitesse par signaux de codeurs incrémentaux

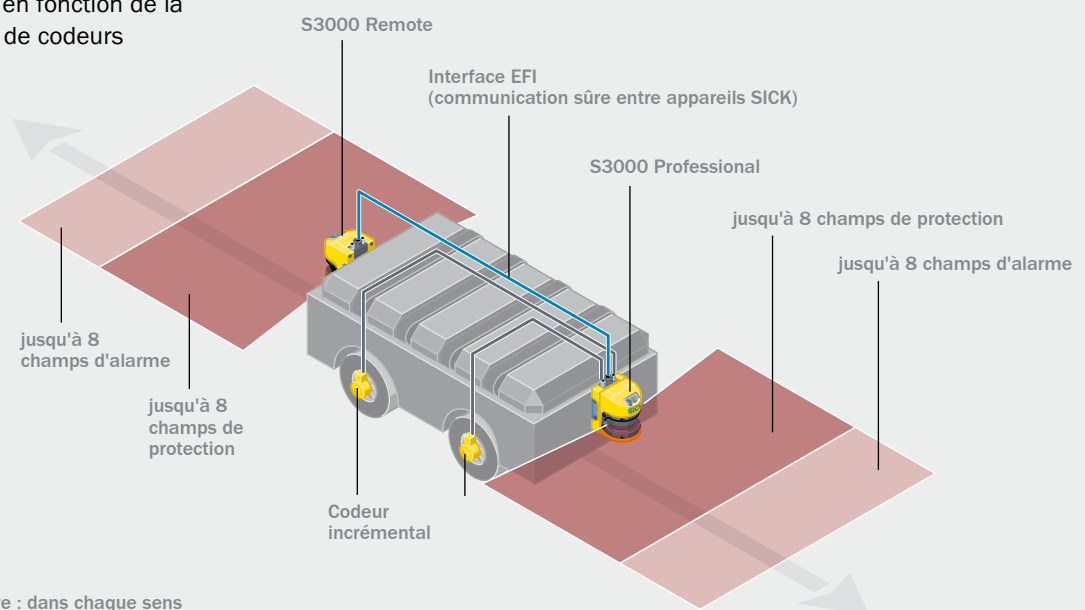

Avantage supplémentaire : dans chaque sens de déplacement, il est possible de surveiller simultanément 2 champs de protection (ex. arrêt d'urgence et marche lente protégée).

Une réponse innovante aux exigences du futur : S3000 Professional CMS.



Grâce au S3000 Professional CMS, pour la première fois il est possible d'allier la protection des personnes à l'acquisition des données géométriques du contour environnant. Ce système ouvre de nouvelles voies dans l'optimisation de la productivité en logistique et dans la manipulation des matériaux.

S3000 PROFESSIONAL CMS

Vers une nouvelle efficacité dans la protection des personnes et la détection des contours grâce à un scrutateur unique

Le S 3000 Professional CMS est un véritable ticket pour plus de sécurité des installations dans le domaine des systèmes de transport autonomes. Pour atteindre vos objectifs à un coût économique et en toute sécurité, le S3000 Professional CMS est sans conteste une solution d'avenir.

Avantages du système pour l'utilisateur

- Protection des personnes et acquisition des données géométriques du contour environnant en un seul appareil
- Sortie des mesures en temps réel par interface RS-422
- Détection de repères réfléchissants jusqu'à 30 m
- Possibilité de sortie des données en fonction des événements
- Indication de vitesse pour odométrie

- 8 champs de protection / champs d'alarme commutables
- Commutation statique et dynamique des champs de protection
- Toutes les fonctionnalités du S3000 Professional
- Concept modulaire
- Portée 4 m, 5,5 m ou 7 m
- Mémoire de configuration
- Résolution au choix
- Certifié pour l'utilisation verticale
- Afficheur à 7 segments
- Contrôle des contacteurs commandés intégré (EDM).
- Raccordement aux systèmes de bus



Mesure géométrique des contours, optimisation du fonctionnement de l'installation

- Un système de mesure révolutionnaire pour assurer la sécurité en mouvement
- Réduction des coûts d'engineering et de projet
- Fonctionnement efficace et sûr de l'installation

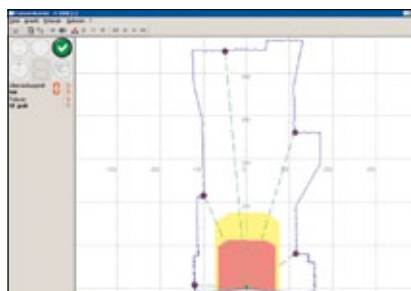
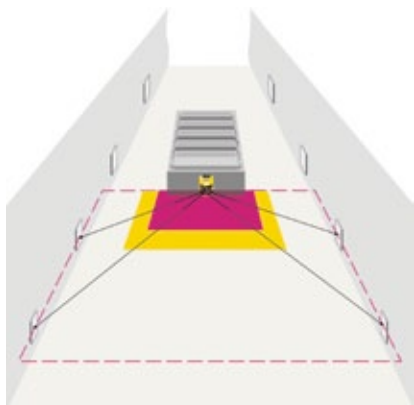

Pour protéger les investissements et garantir des processus rentables et efficaces

Une nouvelle classe : S300
Sécurité haut de gamme
en format compact.



Plus petit, plus performant. C'est dans cet esprit que SICK étend sa gamme de scrutateurs laser de sécurité à la renommée mondiale. La série S300 offre toutes les fonctions de sécurité dans un format ultra-compact : du jamais vu qui permet de bénéficier des performances SICK même dans les secteurs les plus sensibles aux questions de coût. Aucun scrutateur laser ne condense autant de performances et de confort d'utilisation dans aussi peu d'espace. Un concept de sécurité qui va séduire non seulement les opérateurs, mais aussi le service financier. Grâce à SICK, vos machines, installations et véhicules sont à la pointe de la technologie.

S300 de SICK

Le choix de la performance

La recette du succès pour les systèmes laser de SICK réside dans leur immense polyvalence, dans tous les secteurs.

Vous voulez faire tomber les barrières dans votre atelier de production, mieux exploiter les locaux de stockage ? Vous avez besoin de champs de protection commutables rapidement pour des machines plus efficaces ? Vous souhaitez augmenter les performances de transport de vos robots de maintenance mobiles ? Vous voulez tout simplement renforcer la protection générale du personnel dans votre entreprise ? Oubliez les protections tactiles encombrantes et soumises à l'usure pour vos

véhicules et vos installations : avec le S300, vous pouvez moderniser les solutions de sécurité de votre entreprise facilement et à faible coût. Le S300 s'adapte idéalement aux conditions ambiantes. Quelle que soit la protection à assurer, le S300 vous offre une nouvelle flexibilité. Non seulement il peut s'utiliser sur les véhicules sans conducteur, mais il convient aussi aux applications stationnaires. Qu'il soit installé à l'horizontale, pour une protection de zone, ou à la verticale, pour la protection des points dangereux ou

le contrôle d'accès, le S300 répond à toutes vos attentes.

Économique, mais sans compromis, il ne vous oblige pas à renoncer à des fonctions performantes, par exemple les entrées intégrées pour le contrôle des contacteurs commandés (EDM) et le réarmement / redémarrage. La gamme Intelliface vous donne en outre accès à différents systèmes de bus de sécurité grâce à l'interface de communication de sécurité EFI intégrée.

S300 STANDARD

La solution économique pour les applications ne nécessitant qu'un seul champ de protection / champ d'alarme.

Caractéristiques de base

- 1 champ de protection / champ d'alarme
- Angle de balayage 270°
- Mémoire de configuration dans le connecteur système
- Résolution des objets réglable
- Entrée de contrôle des contacteurs commandés (EDM)
- Entrée pour mode veille

S300 ADVANCED

Avec 2 champs de protection / champs d'alarme commutables, c'est le système de choix pour les applications à position de travail variable, par ex. les postes d'insertion, robots, postes de travail mobiles.

Caractéristiques de base

- comme le S300 standard, plus
- 2 champs de protection / champs d'alarme commutables
- Interface EFI – communication sûre entre appareils SICK

S300 EXPERT S300 PROFESSIONAL S300 PROFESSIONAL CMS

Protection optimale des petits systèmes de transport autonomes et robots d'entretien, lorsque les champs de protection doivent s'adapter avec flexibilité à des vitesses différentes grâce à 4 champs de protection / champs d'alarme, entrées codeurs incrémentaux et interface de données RS-422.

Caractéristiques de base

- comme le S300 standard, plus
- 4/8 champs de protection / champs d'alarme commutables (S300 Professional/S300 Expert)
- Interface EFI – communication sûre entre appareils SICK
- Possibilité de raccordement d'un codeur incrémental
- Interface de données RS-422
- Acquisition des données géométriques du contour (S300 Professional CMS)



- Champ de protection S300 2 m
- Champ de protection S200 1,5 m
- Champ d'alarme jusqu'à 8 m
- Plage de mesure jusqu'à 30 m

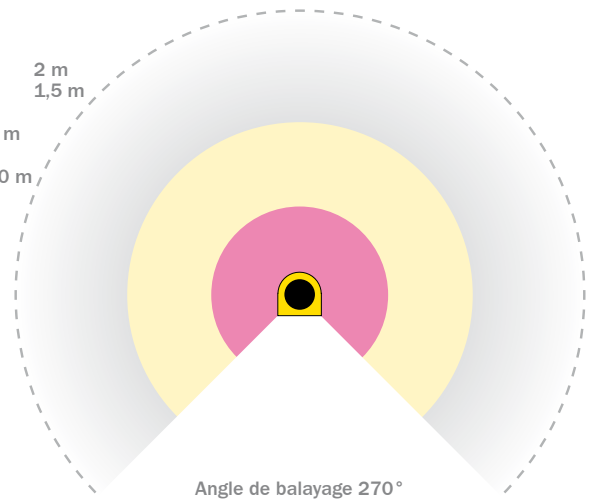

S200

La solution économique de catégorie 2 à la pointe de la technique. Idéal pour ce champ d'application : le S200 est compact, flexible et simple à intégrer. Utilisable à l'horizontale ou à la verticale, avec résolution réglable - une première pour un capteur de catégorie 2.

Caractéristiques de base

- 1 champ de protection / champ d'alarme
- Angle de balayage 270°
- Résolution réglable
- Entrée de contrôle des contacteurs commandés (EDM)
- Interface de données RS-232

Variantes S300 La sécurité sur mesure.



Photo : Paul Hartmann AG, Heidenheim

La flexibilité et la diversité des variantes du S300 sont à la base de nombreuses solutions de sécurité intelligentes, simples à installer et faciles à maîtriser. Les variantes du système S300 ne laissent littéralement aucune lacune en matière de sécurité, que ce soit en utilisation stationnaire ou mobile.

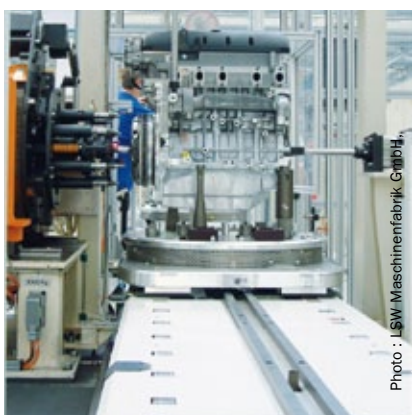

Photo : LSW Maschinenfabrik GmbH,



Photo : LSW Maschinenfabrik GmbH, Briene



Photo : OPEL

Le boîtier

- Extrêmement compact
- Seulement 1,2 kg
- Raccordement au choix à l'arrière ou sur la face inférieure
- Mémoire de configuration intégrée
- Indicateurs pratiques pour un aperçu rapide de l'état de l'appareil
- Interface accessible pour la programmation / le diagnostic
- Systèmes de fixation disponibles

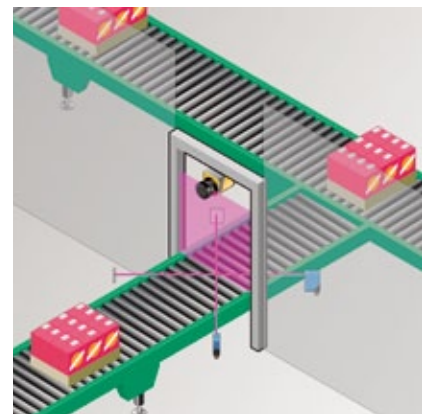
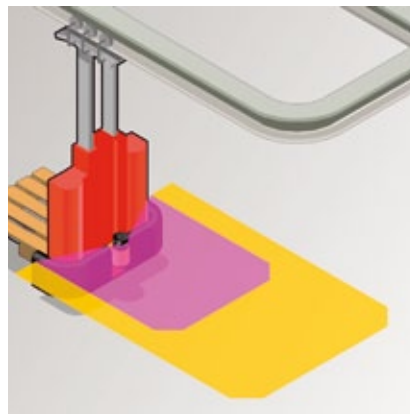
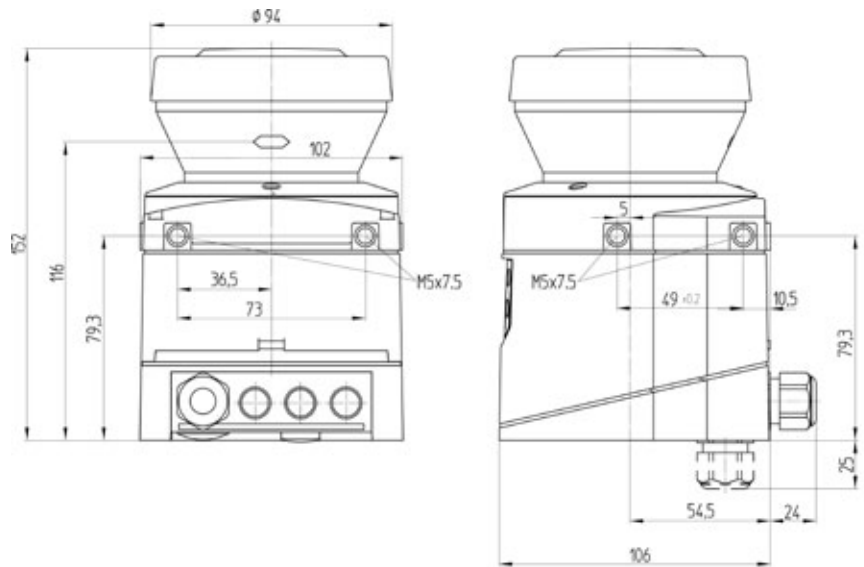

Sécurité optimale des machines et des installations avec un seul appareil : c'est possible grâce à l'angle de balayage de 270° du S300. Phénoménal et parfaitement économique.

Dimensions compactes, champs de protection et d'alarme commutables à volonté : le S300 permet le fonctionnement des convoyeurs aériens en assurant une protection fiable des personnes et des installations.

Le contrôle d'accès vertical parfait avec « contour de référence ». Pour protéger une zone d'accès en distinguant les hommes des marchandises. L'avantage : la fonction de sécurité du scrutateur est toujours maintenue (pas d'inhibition).

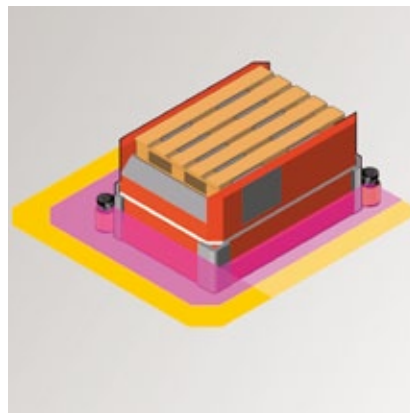

Pour les systèmes de transport sans conducteur en milieu fortement automatisé, le S300 assure une protection fiable des personnes dans le sens de déplacement.

Il suffit de 2 scrutateurs de la gamme compacte S300 pour assurer une protection complète et fiable sur tout le pourtour : une solution imbattable pour les petits véhicules de transport.

Nombreuses applications, gamme complète : scrutateurs laser de SICK



Photo : Ford Werke AG

Qu'il s'agisse de protéger les accès ou les zones dangereuses, d'assurer une surveillance verticale ou horizontale, stationnaire ou mobile, la gamme de scrutateurs laser de SICK a une réponse à tous les besoins.

Produit	Applica-tion de sécurité	Portée (m)	Angle de balayage (°)	Jeux de champs commutables	Raccords codeurs incrémentaux	Contrôle des contacteurs (EDM)	Fonctionnement Maître / esclave	Raccorde-ment aux bus de sécurité	Sortie des mesures sur interface RS-422	Détection de repères réfléchissants / Sortie étendue des données
S3000 Professional		4/5,5/7	190	8	•	•	•	•	•	
S3000 Advanced				4		•	•	•	•	
S3000 Standard				1		•	•	•	•	
S3000 Remote				8		•	•	•	•	
S3000 Professional CMS				8	•	•	•	•	•	•
S300 Expert		2	270	8	•	•	•	•	•	
S300 Professional CMS				4	•	•	•	•	•	•
S300 Professional				4	•	•	•	•	•	
S300 Advanced				2		•	•	•		
S300 Standard				1		•				
S200		1,5	1		•					

Explications des icônes



Protection de zone, protection des mains



Contrôle d'accès



Protection de zone

La sécurité sur mesure pour toutes les applications.

Dynamisme, rentabilité, flexibilité ? Dites-nous quels sont vos besoins, nous vous proposerons la solution adaptée. L'offre complète de scrutateurs laser de SICK, de par sa variété, vous offre les meilleures conditions pour trouver des solutions de sécurité sur mesure et garantir la disponibilité de vos installations.



GAMME S3000

- S3000 Professional
- S3000 Advanced
- S3000 Standard
- S3000 Remote
- S3000 Professional CMS

Des scrutateurs laser pour les exigences complexes

Ces appareils s'utilisent pour les applications stationnaires ou mobiles et offrent une flexibilité maximale tout en garantissant une sécurité optimale. Grâce au concept modulaire, vous n'achetez que ce dont vous avez besoin. Le système s'adapte à vos besoins. Sa fiabilité et sa sécurité de fonctionnement assurent une protection maximale de votre investissement.



GAMME S300

- S300 Expert
- S300 Professional
- S300 Advanced
- S300 Standard
- S300 Professional CMS

Compacte et futée

Champs de protection commutable rapidement pour une meilleure efficacité des machines, haute performance de transport des robots de maintenance mobiles, protection accrue des personnes dans l'entreprise : la série S300 offre tous les avantages d'un système de scrutateur laser parfaitement au point dans un format compact.



S200

- S200

La solution de catégorie 2 à la pointe de la technique

Enfin un système répondant aux exigences de sécurité de la catégorie 2, à la pointe de la technique pour un coût étonnamment réduit. Plus besoin de solutions tactiles : le S200 est flexible et simple à intégrer, s'utilise en protection horizontale ou verticale et séduit par la possibilité de réglage de la résolution.

Faites votre choix Scrutateurs laser de SICK



	S3000 PROFESSIONAL	S3000 ADVANCED	S3000 STANDARD	S3000 REMOTE
--	-----------------------	-------------------	-------------------	-----------------

Caractéristiques techniques				
Domaine d'utilisation				
Protection de zone (verticale)	•	•	•	•
Contrôle d'accès (vertical)	•	•	•	•
Protection de zone (horizontale)	•	•	•	•
Portée des champs de protection / champs d'alarme (en m)	4, 5,5 ou 7/49	4, 5,5 ou 7/49	4, 5,5 ou 7/49	4, 5,5 ou 7/49
Nombre de champs de protection / champs d'alarme	8	4	1	8
Angle de balayage (en °)	190	190	190	190
Temps de réponse (en ms)	60 ou 120	60 ou 120	60 ou 120	60 ou 120
Résolution (en mm)	30, 40, 50, 70, 150	30, 40, 50, 70, 150	30, 40, 50, 70, 150	30, 40, 50, 70, 150
Surveillance simultanée de deux champs de protection	•	•	•	•
Entrées statiques pour commutation de champ de protection	•	•		
Entrées codeurs incrémentaux pour commutation des champs de protection en fonction de la vitesse	•			
Contrôle des contacteurs commandés intégré (EDM).	•	•	•	•
Interface de données				
RS-232	•	•	•	•
RS-422	•	•	•	•
Interface EFI pour intégration à un bus de terrain et liaison entre deux S3000	•	•	•	•
Changement d'appareil « Plug & Play » (mémoire de configuration intégrée dans le connecteur système)	•	•	•	•
Afficheur à 7 segments pour faciliter le diagnostic sur place	•	•	•	•
Sortie des mesures sur RS-422	•	•	•	•
Sortie supplémentaire des données de mesure (configurable) / Détection de repères réfléchissants				
Poids (en kg)	3,3	3,3	3,3	3,3
Dimensions L x H x P (en mm)	155 x 185 x 160	155 x 185 x 160	155 x 185 x 160	155 x 185 x 160
Type				
Type 3 (CEI/EN 61496-3), SIL 2 (CEI 61508)	•	•	•	•
Type 2 (CEI/EN 61496-1)				
CSA/UL	•	•	•	•



S3000 PROFESSIONAL CMS	S300 EXPERT	S300 PROFESSIONAL	S300 ADVANCED	S300 STANDARD	S300 PROFESSIONAL CMS	S200
•	•	•	•	•	•	•
•	•	•	•	•	•	•
•	•	•	•	•	•	•
4, 5,5 ou 7/49	2/8	2/8	2/8	2/8	2/8	1,5/8
8	8	4	2	1	4	1
190	270	270	270	270	270	270
60 ou 120	80	80	80	80	80	80
30, 40, 50, 70, 150	30, 40, 50, 70	30, 40, 50, 70	30, 40, 50, 70	30, 40, 50, 70	30, 40, 50, 70	30, 40, 50, 70
•						
•	•	•	•		•	
•	•	•			•	
•	•	•	•	•	•	•
•	•	•	•	•	•	•
•	•	•			•	
•	•	•	•	•	•	•
•	•	•			•	
•					•	
3,3	1,2	1,2	1,2	1,2	1,2	1,2
155 x 185 x 160	102 x 152 x 105	102 x 152 x 105	102 x 152 x 105	102 x 152 x 105	102 x 152 x 105	102 x 152 x 105
•	•	•	•	•	•	
						•
•	•	•	•	•	•	

Les solutions de sécurité SICK à toutes les étapes de la fabrication automatisée.



SICK International Service Solutions

Il ne suffit pas d'installer des capteurs SICK de pointe pour conclure le chapitre de la sécurité dans les processus automatisés de fabrication. L'histoire commence bien avant le montage et se poursuit longtemps après. En effet, la sécurité est un processus continu qui couvre tout le cycle de vie des machines et des installations.

De la planification à l'utilisation et même à la modernisation. Les solutions « International Service Solutions » de SICK vous permettent de profiter à toutes les étapes du savoir-faire mondial d'un leader du marché en matière de sécurité et de l'expérience acquise dans différentes branches et sur d'innombrables applications.



La sécurité est assurée sur l'ensemble du cycle de vie des machines.
 Pour une meilleure protection contre les accidents et plus de sécurité.

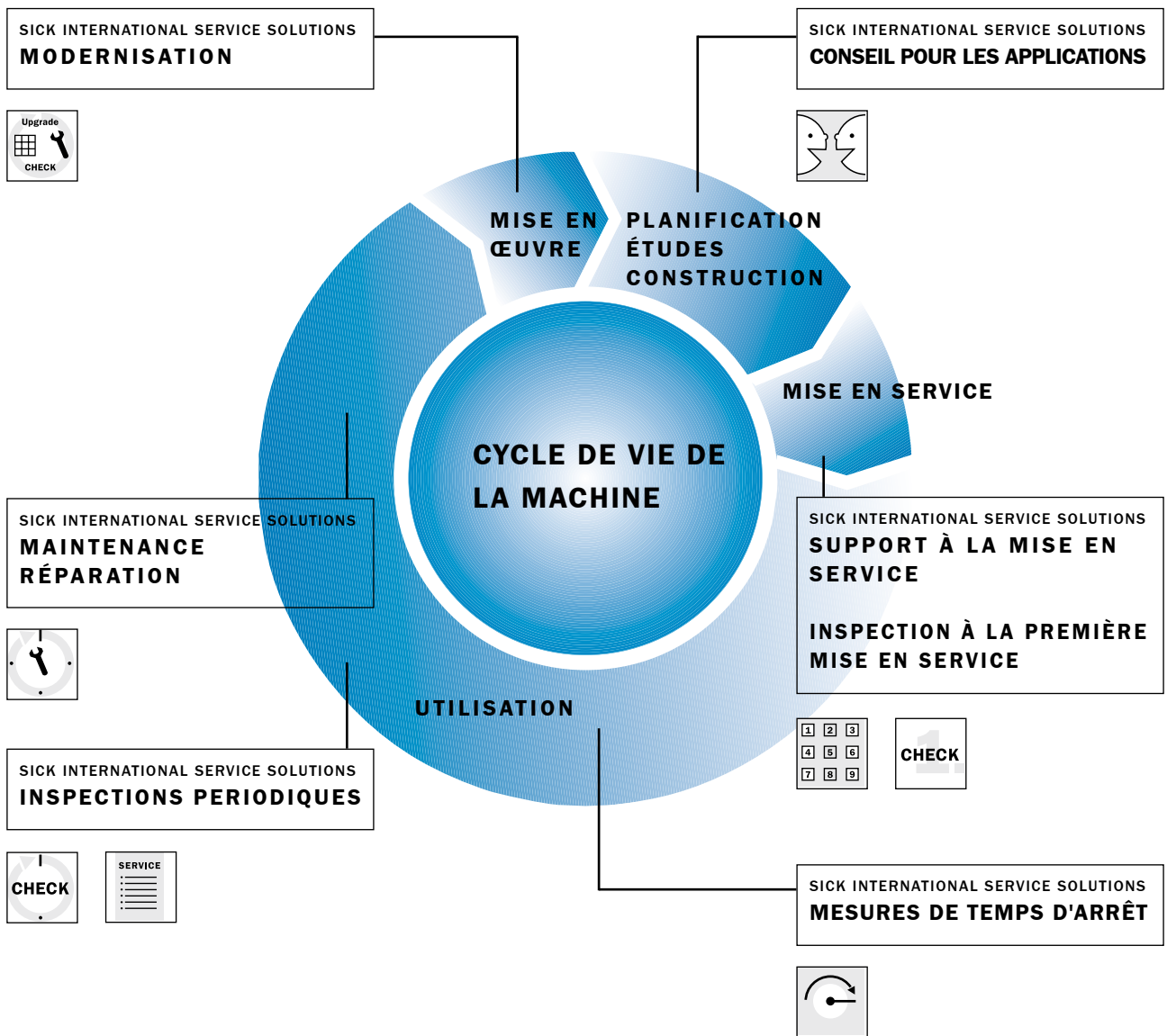

Tout au long du cycle de vie des machines

SICK INTERNATIONAL SERVICE SOLUTIONS
FORMATION



SICK INTERNATIONAL SERVICE SOLUTIONS
SUPPORT PRODUIT



« Sensor Intelligence » : la sécurité intégrée au cœur des systèmes

Raccordement optimal des signaux de sécurité grâce aux produits SICK

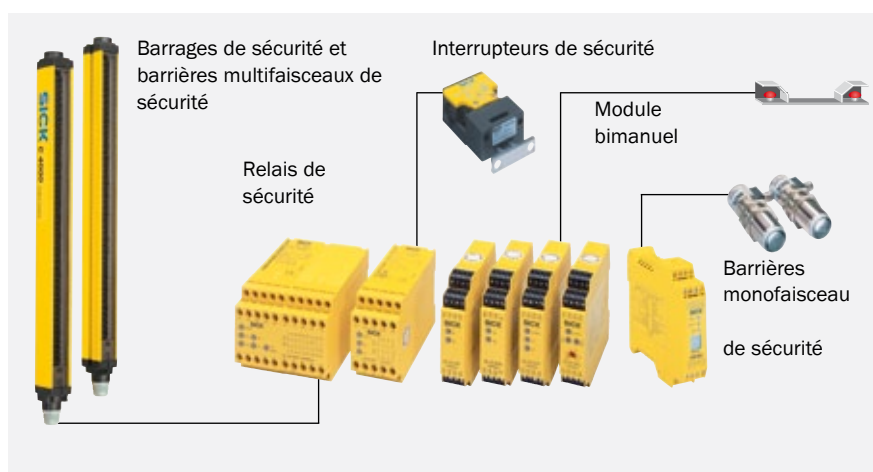
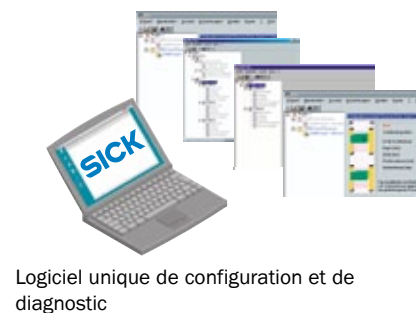
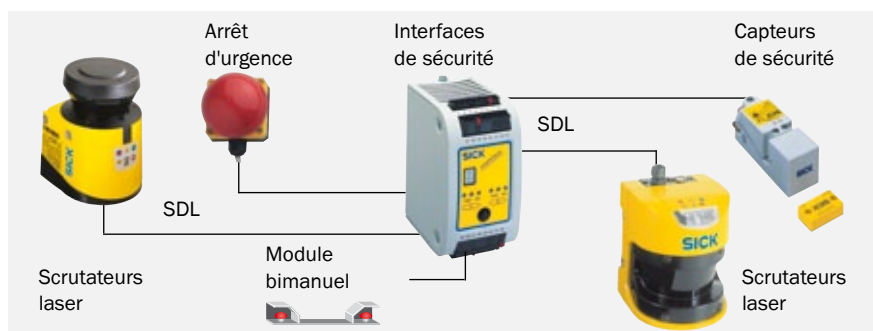
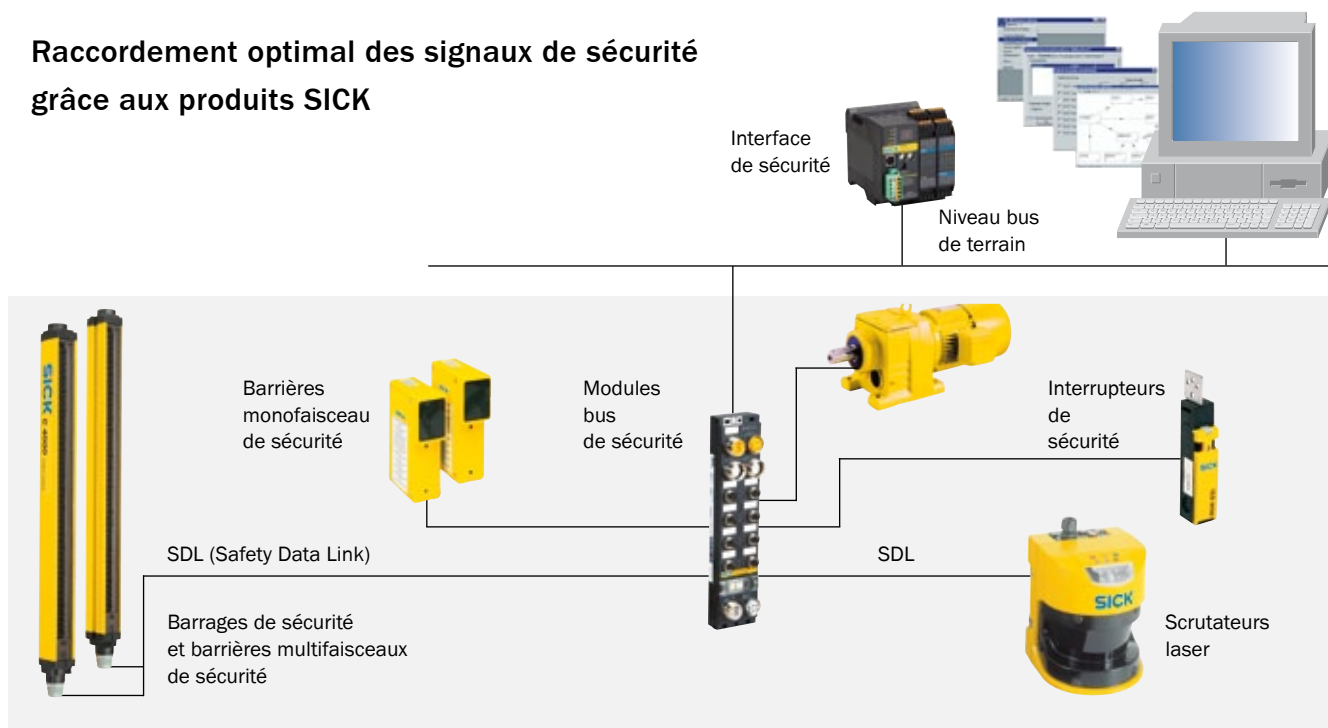

Safexpert

Conception de la sécurité des machines et des installations : étude, évaluation des risques et documentation en toute sécurité

SICK Sécurité industrielle

La réponse à vos besoins

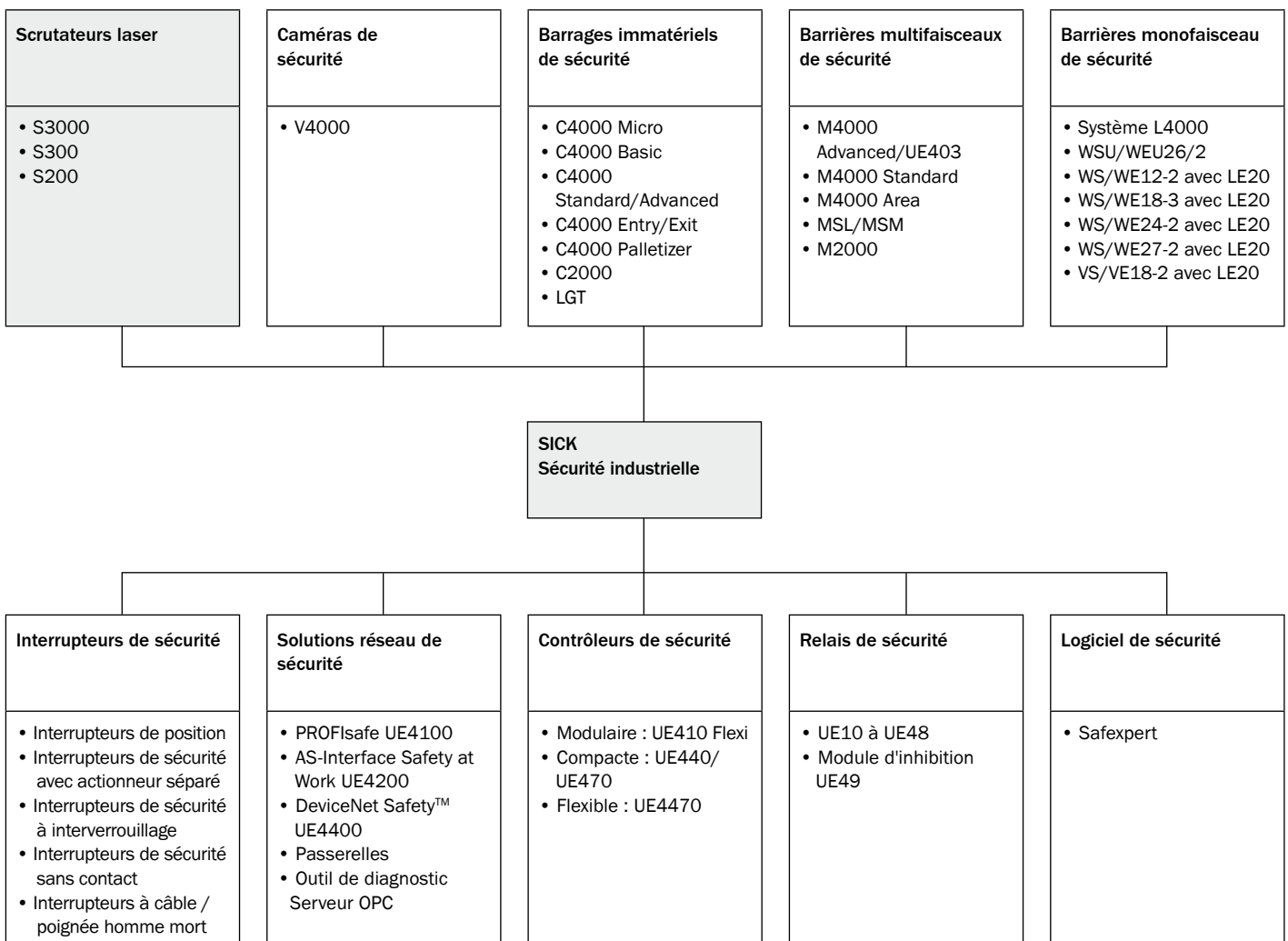

www.sick.fr

- Catalogue en ligne
- Recherche de produits
- Recherche d'applications
- et bien plus ...

DOMAINES DE COMPÉTENCES

CAPTEURS INDUSTRIELS

Notre gamme complète de capteurs offre une solution adaptée à toutes les demandes d'automatisation. Quelles que soient les conditions, ils assurent la détection des objets en fonction de leur forme, leur position et leur surface, se chargent du comptage et du positionnement ou déterminent leur distance.
www.sick.fr

SÉCURITÉ INDUSTRIELLE

Une protection totale des personnes et des machines : SICK, spécialiste des capteurs, développe et fabrique des produits innovants pour la sécurité des zones dangereuses et le contrôle d'accès. Avec une offre de services complète, SICK définit le nouveau standard de la sécurité machines.
www.sick.fr

IDENTIFICATION AUTOMATIQUE

Identification, manutention, classification ou mesure de volume sont quelques-unes des tâches que les systèmes d'identification automatique et de mesure laser assurent avec une fiabilité extrême à des cadences élevées. Nos produits répondent aux normes les plus récentes et s'intègrent facilement et rapidement dans tous les environnements industriels ainsi qu'en extérieur.
www.sick.fr

ANALYSE ET INSTRUMENTATION

Contrôle d'installations, respect des limites, optimisation de process, surveillance des flux... Les produits et services d'analyse et d'instrumentation de SICK-MAIHAK sont à la pointe de la technologie et de la qualité.
www.sick.fr



France

SICK Agence de Paris
21, bd de Beaubourg - ZI Paris Est
77184 Emerainville
Tél. +33 1 64 62 35 99
Fax +33 1 64 62 35 88
E-mail : sick.paris@sick.fr

SICK Agence de Lyon
Le pôle
333, cours de 3ème millénaire
69791 Saint Priest
Tél. +33 4 72 78 50 80
Fax +33 4 78 00 47 37
E-mail : sick.lyon@sick.fr

SICK Agence de Nantes
Parc de la Chantrerie
2, rue Jacques Daguerre
BP 10623
44306 Nantes Cedex
Tél. +33 2 40 50 00 55
Fax +33 2 40 52 13 88
E-mail : sick.nantes@sick.fr

Belgique/Luxembourg

SICK NV/SA
Industriezone Doornveld 6
1731 Asse (Relegem)
Tél. +32 (0)2 466 55 66
Fax +32 (0)2 463 35 07
E-mail : info@sick.be
www.sick.be

Suisse

SICK AG
Breitenweg 6
6370 Stans
Tél. +41 41 619 2939
Fax +41 41 619 2921
E-mail : contact@sick.ch
www.sick.ch

Représentations et agences dans tous les pays industrialisés : voir www.sick.com

Documentation remise par :

