

# W 260 : une série standard pour des applications multiples



Deux tensions d'alimentation sont disponibles :

- basse tension CC 10 ... 30 V avec sortie transistor PNP ou NPN et entrée test ou
- alimentation universelle CC 12 ... 24 V et CA 24 ... 240 V avec contact-relais sans potentiel 1 x u et temporisations réglables en option.

Les détails pratiques tels que l'aide à l'alignement par émetteur LED à lumière rouge visible, la connectique simple et flexible, les fibres optiques en verre/acier pour les milieux difficiles et peu accessibles ainsi que diverses fonctions supplémentaires étendent les domaines d'utilisation bien au-delà des systèmes de stockage/manutention, de l'industrie de l'emballage et du travail du bois. Toutes les variantes d'appareils possèdent les homologations UL et CSA.

Dernier point fort : la W 260 est conforme à la norme EN 50081-1 (CEM, partie émission). Cela en fait le capteur idéal pour commander les portes et portails des garages souterrains et des bâtiments ainsi que dans les immeubles d'habitation et les hôtels.

	<b>Détecteurs réflex, élimination d'arrière-plan EAP</b>
	<b>Détecteurs réflex énergétiques</b>
	<b>Barrières réflex</b>
	<b>Barrières simples</b>
	<b>Amplificateurs à fibres optiques (en réflexion directe)</b>
	<b>Amplificateurs à fibres optiques (en transmission)</b>

La série W 260, avec ses portées et caractéristiques intéressantes, est bien adaptée à un large champ d'application. Toutes les fonctions optiques de base sont disponibles. La gamme se caractérise principalement par des portées généralement élevées. Les détecteurs reflex se distinguent particulièrement, avec 2 m de distance de détection, élimination d'arrière-plan et Teach-in. Tous les appareils sont placés dans un boîtier en plastique compact et robuste. Le maniement est très simple et convivial.

► Pour un emballage sans défaut, les barrières simples WS/WE 260 et le détecteur reflex WT 260 sont chargés de contrôler les contours dans les installations de palettisation.

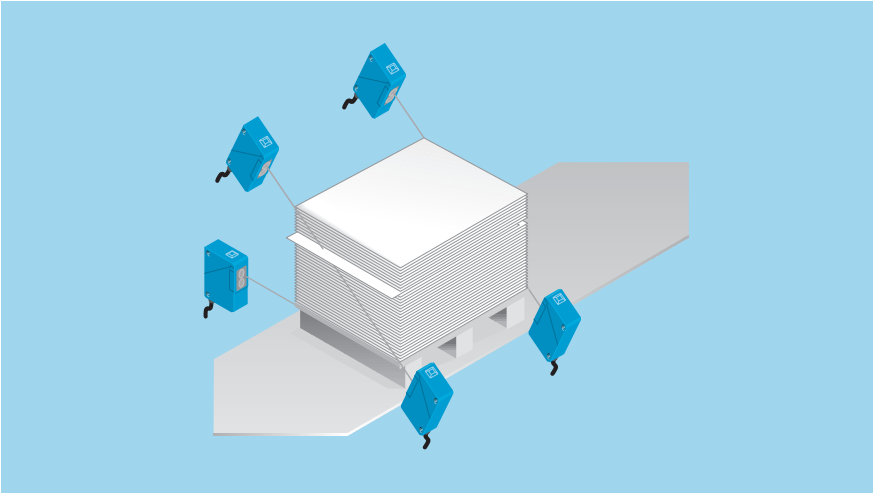

▼ Le détecteur reflex WT 260 contrôle une installation de préparation des commandes dans l'industrie du bois.



▲ Conformité CE selon la norme EN 50081-1 : le choix idéal pour l'habitation ou l'industrie. La barrière reflex WL 260 est utilisée pour surveiller les bords de fermeture dans les installations de portes et portails automatiques.

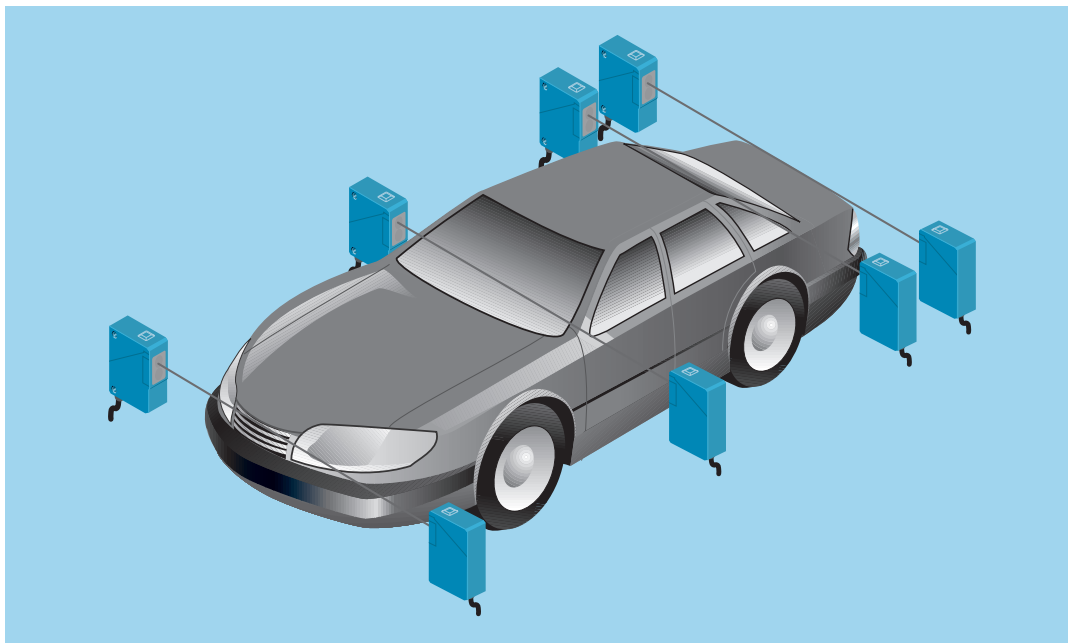

▲ Sur les chaînes de montage de l'industrie automobile, les barrières simples WS/WE 260 servent à détecter les contours des carrosseries de voitures.

**Zone de transition réduite (apprentissage sur 1 point)**

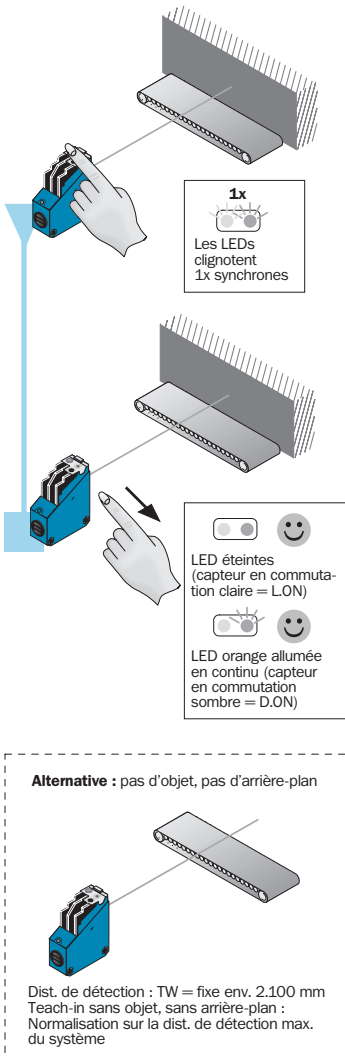

**Grande réserve de fonctionnement (apprentissage sur 2 points)**

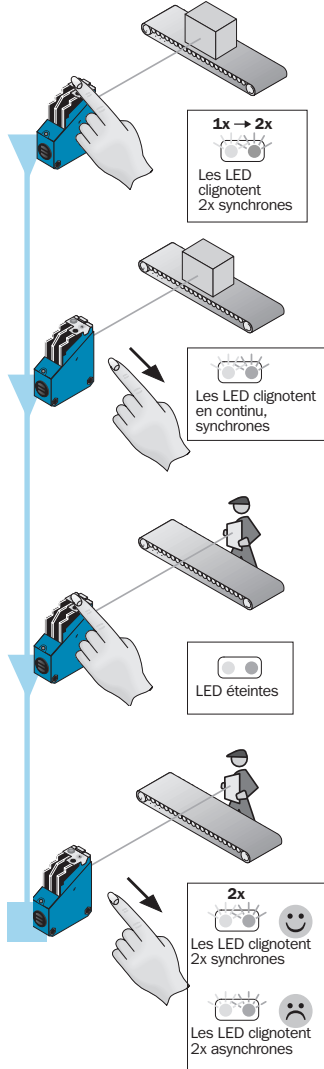

**Positionnement précis (apprentissage de position)**

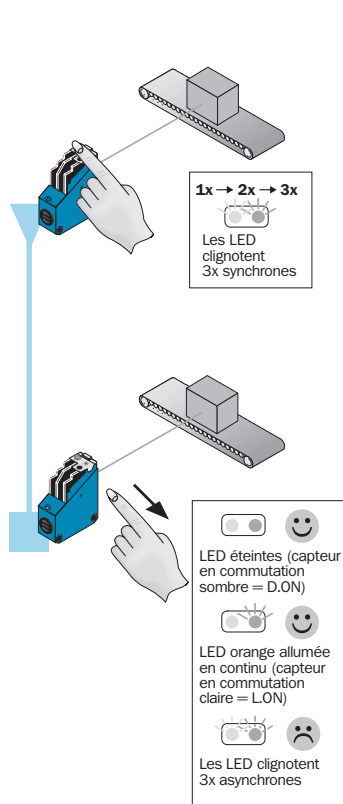

**Apprentissage élimination du premier plan**

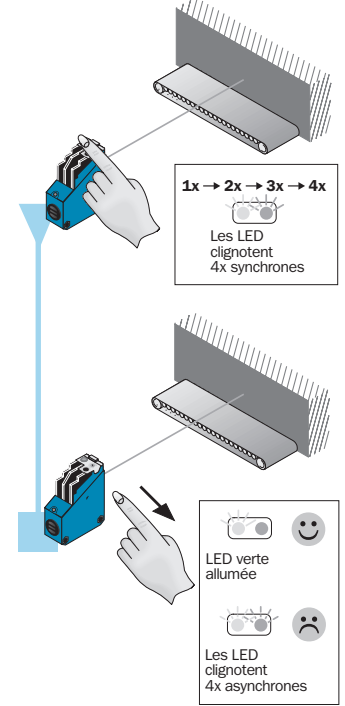

$TW = \text{env. } 95\% \text{ de } A = C$

L'arrière-plan est éliminé.

- Pas d'influence des objets à l'arrière-plan
- Réglage de la distance de détection avec un arrière-plan uniquement
- Ecart très faible entre TW et l'arrière-plan
- Idéal pour les applications standard

$TW = C + \frac{1}{2} (A - C)$

La distance de détection TW est réglée sur le milieu des deux points d'apprentissage, par ex. C = surface et A = arrière-plan.

- Sécurité maximale de fonctionnement
- Idéal en présence d'un objet et d'un arrière-plan disponibles pour l'apprentissage
- Réserve de fonctionnement très élevée

$TW = C$

L'objet est détecté.

- Pas d'influence des objets plus éloignés
- Réglage de la distance de détection avec un objet uniquement
- Distance de détection exacte, c-à-d. les objets sont détectés dans la position mémorisée
- Idéal pour les tâches et les questions de positionnement où lorsque l'arrière-plan est inconnu

$TW = C$   
A = plage de détection

Condition : réglage WT 260T en commutation sombre « D.ON ». Arrière-plan mémorisé présent en permanence.

- Le capteur est réglé exactement sur l'arrière-plan ± tolérance
- Les surfaces brillantes/structurées (à problème) ne sont donc pas « détectées »
- Idéal pour détecter à coup sûr les objets brillants, réfléchissants ou très sombres

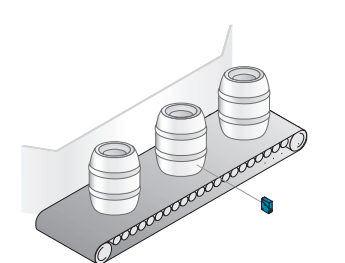
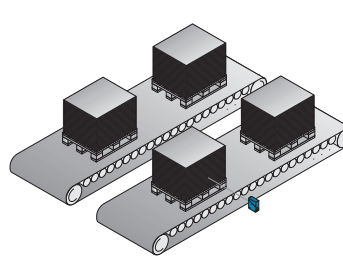
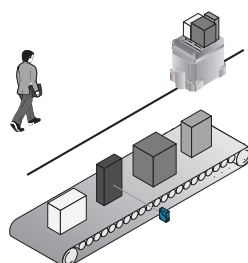
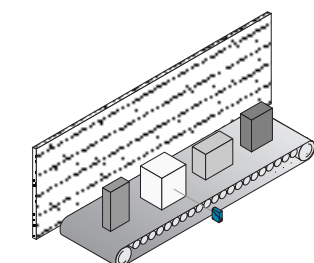

 **Distance de détection**  
0,07 ... 2,1 m

Détecteur reflex

- Distance de détection réglable par bouton Teach-in
- Elimination d'arrière plan : détection sûre des objets foncés même sur un arrière-plan clair
- Raccordement par bornier ou connecteur M 12 – 4 pôles
- LED verte : réserve de fonctionnement/encrassement

Schéma

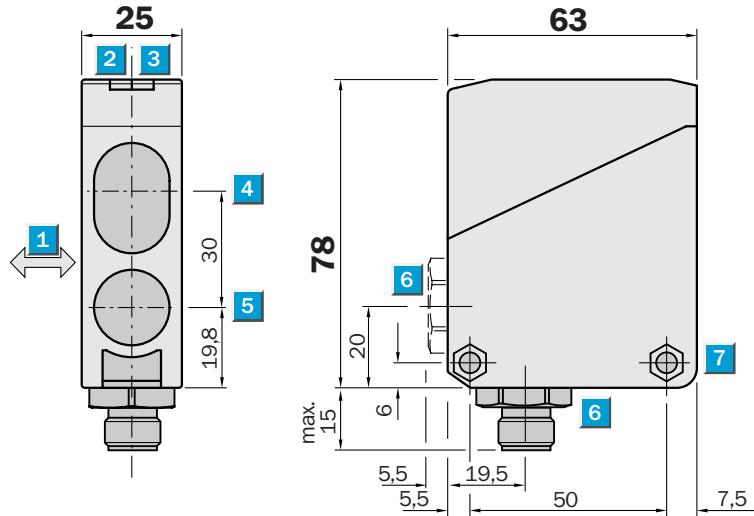

Possibilités de réglage

- WT 260T-P 290
- WT 260T-P 490
- WT 260T-N 290
- WT 260T-N 490

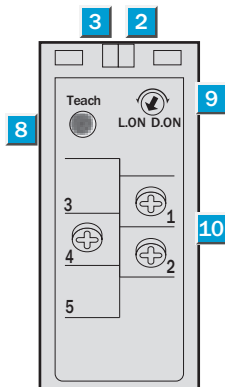

- 1 Direction de l'objet à détecter
- 2 Témoin LED orange : sortie active
- 3 Témoin LED verte : réserve de fonctionnement
- 4 Milieu axe optique récepteur
- 5 Milieu axe optique émetteur
- 6 Passage de câble 1/2" PF pour diamètre de câble 6 à 10 mm, au choix vers le bas ou vers l'arrière ou connecteur M 12, 4 pôles, vers le bas
- 7 Perçage traversant Ø 5,2 mm, des deux côtés pour écrou six pans M 5
- 8 Bouton Teach-in (réglage distance de détection/élimination d'arrière-plan)
- 9 Bouton commutation claire L.ON = claire, D.ON = sombre
- 10 Bornier

Raccordement

- |               |               |
|---------------|---------------|
| WT 260T-P 290 | WT 260T-P 490 |
| WT 260T-N 290 | WT 260T-N 490 |

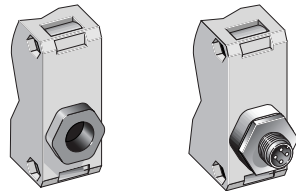

Bornier 4 pôles, M 12

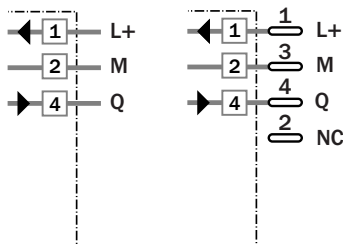

Accessoires

- Equerre de fixation, incl. dans la livraison
- Connecteurs M 12

Caractéristiques techniques		WT 260T-	P 290	P 490	N 290	N 490					
<b>Distance de détection</b> , max. typique	70 mm ... 2100 mm <sup>1)</sup>										
Distance de détection recommandée	100 mm ... 2000 mm <sup>1)</sup>										
Réglage distance de détection	automatique, par bouton Teach-in										
<b>Emetteur<sup>2)</sup>, type</b>	LED, lumière infrarouge										
Diamètre du faisceau lumineux	200 mm à 2000 mm de distance										
Angle d'ouverture émetteur	env. 6°										
<b>Tension d'alimentation V<sub>a</sub></b>	CC 10 ... 30 V <sup>3)</sup>										
Ondulation résiduelle <sup>4)</sup>	≤ 10 % <sup>4)</sup>										
Consommation <sup>5)</sup>	≤ 55 mA										
<b>Sorties de commutation</b>	PNP, collecteur ouvert : Q NPN, collecteur ouvert : Q										
Courant de sortie I <sub>A</sub> max.	100 mA										
Récepteur, commutation	commutation claire/sombre par sélecteur										
Temps de réponse <sup>6)</sup>	≤ 5 ms										
Fréq. de commutation <sup>7)</sup>	100/s										
<b>Raccordement</b>	Bornier connecteur M 12, 4 pôles										
<b>Classe de protection VDE<sup>8)</sup></b>	<input type="checkbox"/>										
<b>Circuits de protection<sup>9)</sup></b>	A, B, C, D										
<b>Indice de protection</b>	IP 67										
<b>Température d'utilisation</b>	Fonctionnement - 25 °C ... + 55 °C Stockage - 40 °C ... + 70 °C										
<b>Poids</b>	env. 120 g										
<b>Matériau du boîtier</b>	Boîtier : ABS; Optique : PMMA										

- 1) Objet avec 90 % de rémission (par rapport au blanc standard selon DIN 5033)  
 2) Durée de vie moyenne 100.000 h à T<sub>A</sub> = + 25 °C  
 3) Valeur limite  
 4) Ne doit pas dépasser les tolérances limites de V<sub>a</sub>  
 5) Sans charge  
 6) Durée du signal en charge ohmique  
 7) Pour un rapport clair/sombre de 1:1  
 8) Tension de référence CC 50 V  
 9) A = Alimentation protégée contre les inversions de polarité  
 B = Sorties Q et Q̄ protégées contre les courts-circuits  
 C = Suppression des impulsions parasites  
 D = Sorties protégées contre les courts-circuits et surcharges  
 10) Noir = 6 % de rémission  
 Gris = 18 % de rémission  
 Blanc = 90 % de rémission

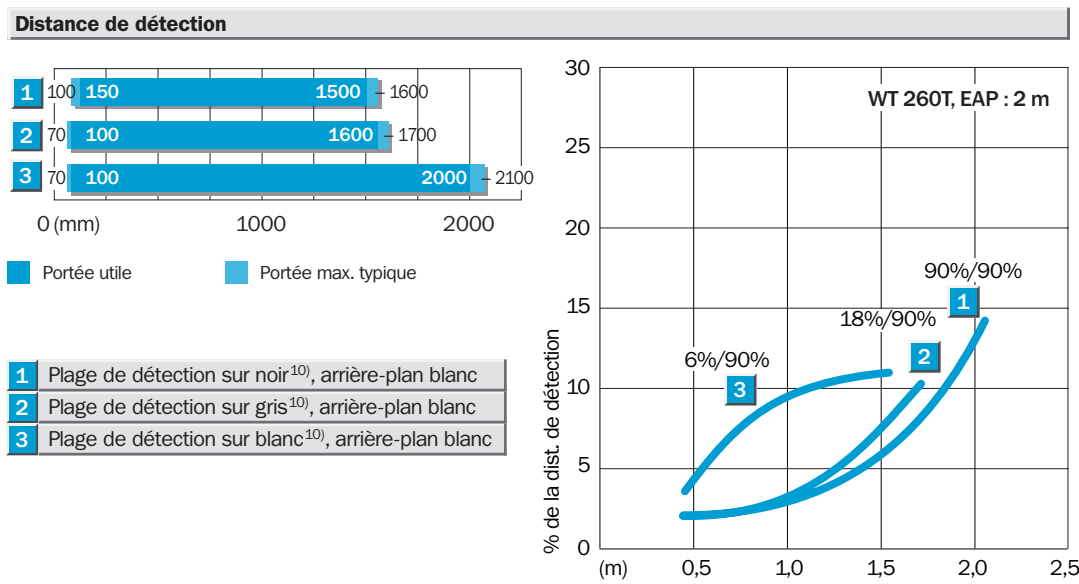

**Pour commander**

Type	Référence
WT 260T-P 290	6 021 919
WT 260T-P 490	6 021 920
WT 260T-N 290	6 021 921
WT 260T-N 490	6 021 922

 **Distance de détection**  
0,07 ... 2,1 m

Détecteur reflex

- Distance de détection réglable par bouton Teach-in
- Elimination d'arrière plan : détection sûre des objets foncés même sur un arrière-plan clair
- Raccordement par bornier
- Alimentation universelle, sortie relais 1 x u, tempo en option,  $t_{ON}$  et  $t_{OFF}$  activées séparément

Schéma

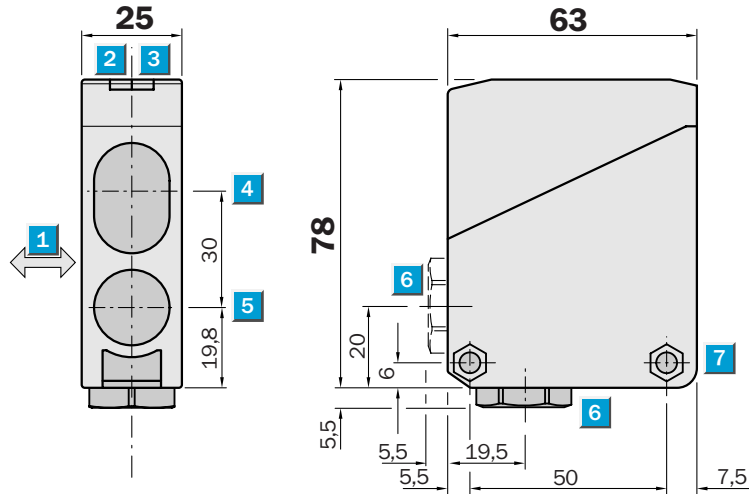

Possibilités de réglage

WT 260T-S 290    WT 260T-R 290

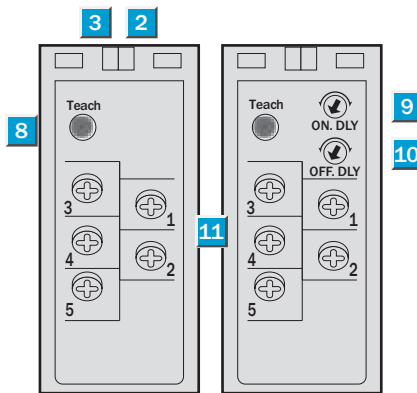

- 1 Direction de l'objet à détecter
- 2 Témoin LED orange : sortie active
- 3 Témoin LED verte : réserve de fonctionnement
- 4 Milieu axe optique récepteur
- 5 Milieu axe optique émetteur
- 6 Passage de câble 1/2" PF pour diamètre de câble 6 à 10 mm, au choix vers le bas ou vers l'arrière
- 7 Perçage traversant Ø 5,2 mm, des deux côtés pour écrou six pans M 5
- 8 Bouton Teach-in (réglage distance de détection/élimination d'arrière-plan)
- 9 Réglage temporisation à l'appel  $t_{ON}$
- 10 Réglage temporisation à la retombée  $t_{OFF}$
- 11 Bornier



Raccordement

WT 260T-S 290  
WT 260T-R 290

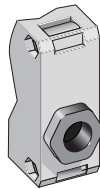

Bornier

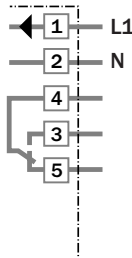

Temporisation

$t = 0,1-10$  s

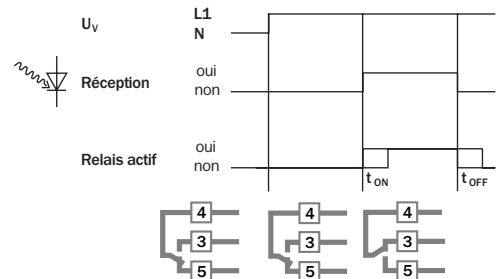

Accessoires

Equerre de fixation, incl. dans la livraison  
Connecteurs M 12



Caractéristiques techniques		WT 260T-	S 290	R 290								
<b>Distance de détection, max. typique</b>	70 mm ... 2100 mm <sup>1)</sup>											
Distance de détection recommandée	100 mm ... 2000 mm <sup>1)</sup>											
Réglage distance de détection	automatique, par bouton Teach-in											
<b>Emetteur<sup>2)</sup>, type</b>	LED, lumière infrarouge											
Diamètre du faisceau lumineux	200 mm à 2000 mm de distance											
Angle d'ouverture émetteur	env. 6°											
<b>Tension d'alimentation V<sub>a</sub><sup>3)</sup></b>	CC 12 ... 240 V											
	CA 24 ... 240 V											
Puissance	≤ 5 VA											
<b>Sorties de commutation</b>	Relais 1 x u, séparé galv.											
Courant de sortie I <sub>A</sub> max. <sup>4)</sup>	3 A/CA 240 V; 3 A/CC 30 V											
Récepteur, commutation	claire											
Temps de réponse	≤ 20 ms;											
Fréq. de commutation <sup>5)</sup>	25/s											
<b>Temporisation</b>												
Temporisation à l'appel t <sub>ON</sub>	0,1 ... 10 s, activées séparément											
Tempo à la retombée t <sub>OFF</sub>	0,1 ... 10 s, activées séparément											
<b>Raccordement</b>	Bornier											
<b>Classe de protection VDE<sup>6)</sup></b>	<input type="checkbox"/>											
<b>Circuits de protection<sup>7)</sup></b>	A, C											
<b>Indice de protection</b>	IP 67											
<b>Température d'utilisation</b>	Fonctionnement - 25 °C ... + 55 °C											
	Stockage - 40 °C ... + 70 °C											
<b>Poids</b>	env. 120 g											
<b>Matériau du boîtier</b>	Boîtier : ABS; Optique : PMMA											

1) Objet avec 90 % de réflexion (par rapport au blanc standard selon DIN 5033) 2) Durée de vie moyenne 100.000 h à T<sub>A</sub> = + 25 °C  
 3) ± 10 % 4) En cas de charge inductive ou capacitive, prévoir des réseaux RC de protection 5) Pour un rapport clair/sombre de 1:1  
 6) Tension de référence AU 250 V 7) A = Alimentation protégée contre les inversions de polarité C = Suppression des impulsions parasites  
 8) Noir = 6 % de réflexion  
 Gris = 18 % de réflexion  
 Blanc = 90 % de réflexion

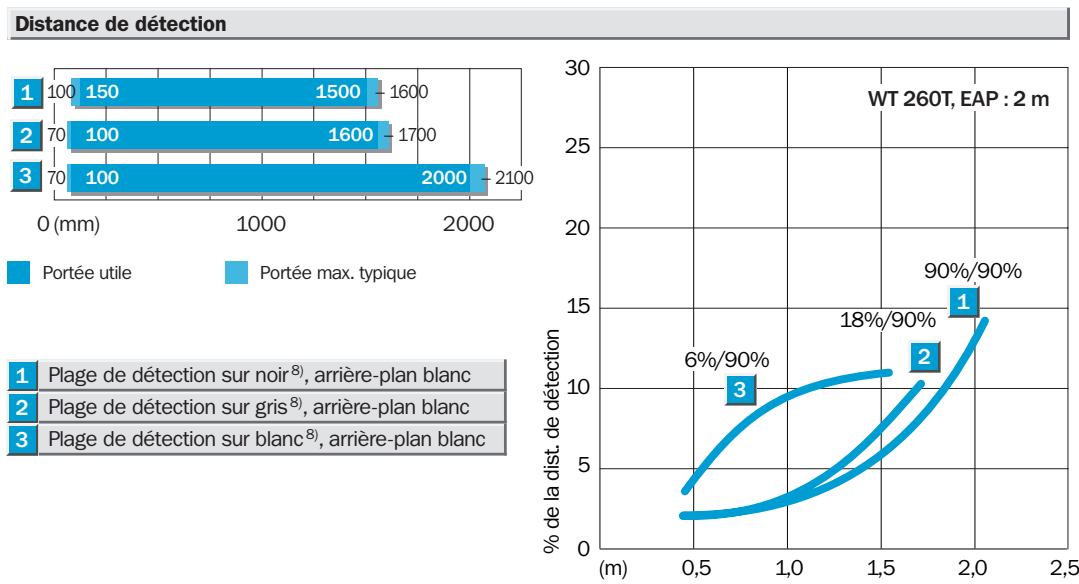

Pour commander	
Type	Référence
WT 260T-S 290	6 021 923
WT 260T-R 290	6 021 924

 Distance de détection 0 ... 380 mm  
Détecteur reflex

- Détection sûre des objets foncés même sur un arrière-plan clair
- Distance de détection réglable en continu
- Raccordement par bornier ou connecteur M 12 – 4/5 pôles
- Entrée test
- Sortie alarme encrassement SAE

Schéma

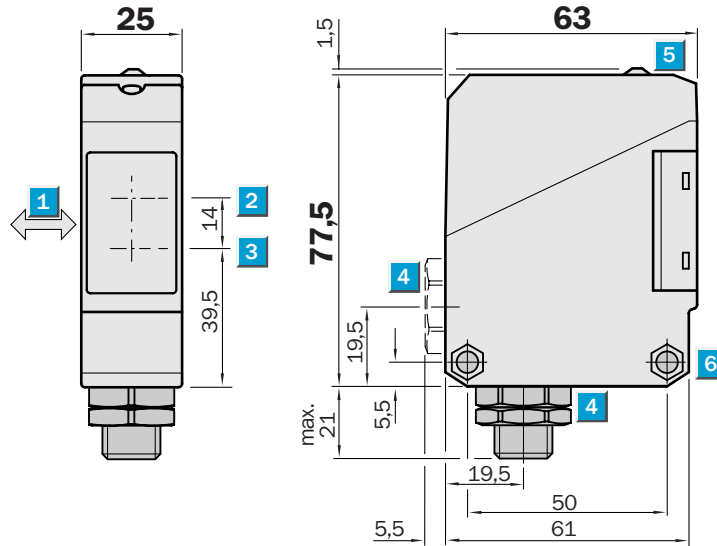

Possibilités de réglage

- WT 260-P 260
- WT 260-P 460
- WT 260-P 560
- WT 260-N 260

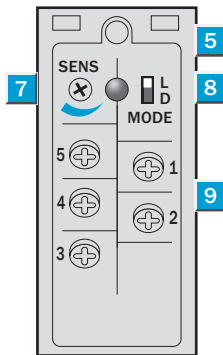

- 1 Direction de l'objet à détecter
- 2 Milieu axe optique récepteur
- 3 Milieu axe optique émetteur
- 4 Passage de câble 1/2" PF pour diamètre de câble 6 à 10 mm, au choix vers le bas ou vers l'arrière ou connecteur M 12, vers le bas
- 5 Témoin de réception, LED rouge
- 6 Perçage traversant Ø 5,2 mm, des deux côtés pour écrou six pans M 5
- 7 Réglage distance de détection
- 8 Sélecteur commutation claire/sombre (L = claire, D = sombre)
- 9 Bornier

Raccordement

- WT 260-P 260
- WT 260-P 460
- WT 260-P 560
- WT 260-N 260

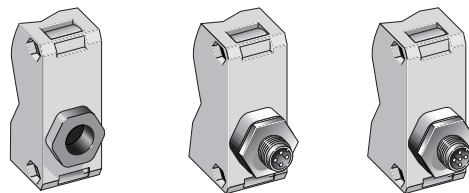

Bornier      4 pôles, M 12      5 pôles, M 12

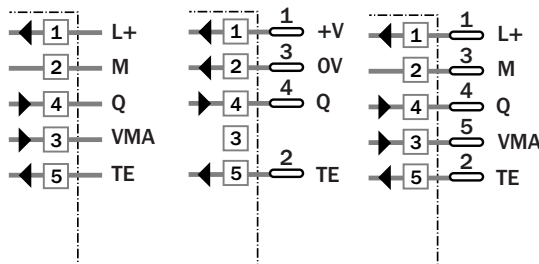

Accessoires

- Equerre de fixation, incl. dans la livraison
- Connecteurs M 12





Caractéristiques techniques		WT 260-	P 260	P 460	P 560	N 260						
<b>Distance de détection</b>	max.: 0 ... 380 mm, réglable <sup>1)</sup>											
	min.: 75 ... 160 mm, réglable <sup>1)</sup>											
Distance de détection	réglable, potentiomètre 270°											
<b>Emetteur<sup>2)</sup>, type</b>	LED, lumière infrarouge											
Diamètre du faisceau lumineux	env. 17 mm à 300 mm de distance											
Angle d'ouverture émetteur	env. 1,5°											
<b>Tension d'alimentation V<sub>a</sub></b>	CC 10 ... 30 V <sup>3)</sup>											
Ondulation résiduelle <sup>4)</sup>	≤ 5 V <sub>PP</sub>											
Consommation <sup>5)</sup>	≤ 35 mA											
<b>Sorties de commutation</b>	PNP, collecteur ouvert : Q											
	NPN, collecteur ouvert : Q											
Courant de sortie I <sub>A</sub> max.	100 mA											
Récepteur, commutation	claire/sombre par sélecteur											
Temps de réponse <sup>6)</sup>	≤ 2 ms											
Fréq. de commutation <sup>7)</sup>	250/s											
Sortie alarme encrassement SAE <sup>8)</sup>	100 mA, statique											
<b>Entrée test «TE» émetteur éteint</b>	PNP: TE à + V <sub>a</sub>											
	NPN: TE à 0 V											
<b>Raccordement</b>	Bornier											
	connecteur M 12, 4 pôles											
	connecteur M 12, 5 pôles											
<b>Classe de protection VDE<sup>9)</sup></b>	<input type="checkbox"/>											
<b>Circuits de protection<sup>10)</sup></b>	A, B, C, D											
<b>Indice de protection</b>	IP 66											
<b>Température d'utilisation</b>	Fonctionnement - 25 °C ... + 55 °C											
	Stockage - 40 °C ... + 70 °C											
<b>Poids</b>	env. 120 g											
<b>Matériau du boîtier</b>	Boîtier : ABS; Optique : PC											

1) Objet avec 90 % de réflexion (par rapport au blanc standard selon DIN 5033)  
 2) Durée de vie moyenne 100.000 h à T<sub>A</sub> = + 25 °C  
 3) Valeur limite  
 4) Ne doit pas dépasser les tolérances limites de V<sub>a</sub>

5) Sans charge  
 6) Durée du signal en charge ohmique  
 7) Pour un rapport clair/sombre de 1:1  
 8) Réserve de fonctionnement < 50 %  
 9) Tension de référence CC 50 V

10) A = Alimentation protégée contre les inversions de polarité  
 B = Entrées et sorties protégées contre les inversions de polarité  
 C = Suppression des impulsions parasites  
 D = Sorties protégées contre les courts-circuits et surcharges

11) Noir = 6 % de réflexion  
 Gris = 18 % de réflexion  
 Blanc = 90 % de réflexion

**Distance de détection**

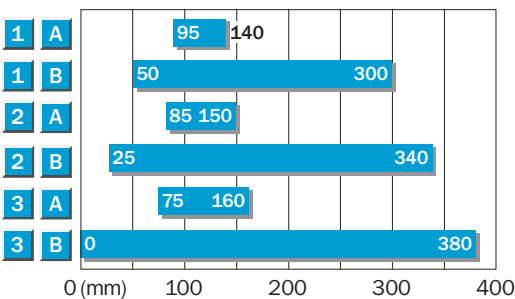

- 1 Plage de détection sur noir<sup>11)</sup>, arrière-plan blanc
- 2 Plage de détection sur gris<sup>11)</sup>, arrière-plan blanc
- 3 Plage de détection sur blanc<sup>11)</sup>, arrière-plan blanc
- A Réglage de distance de détection sur MIN
- B Réglage de distance de détection sur MAX

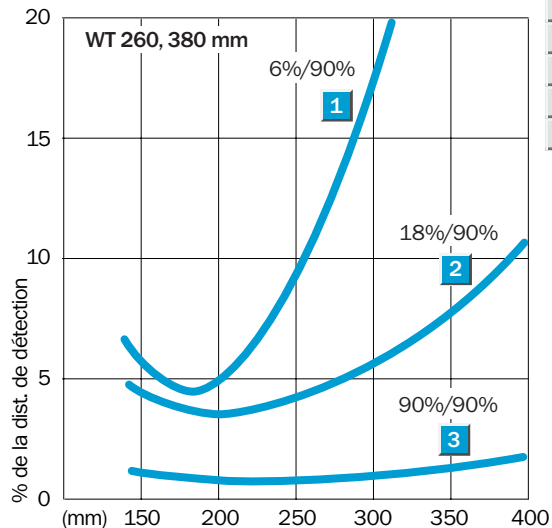

**Pour commander**

Type	Référence
WT 260-P 260	6 009 471
WT 260-P 460	1 011 540
WT 260-P 560	1 011 541
WT 260-N 260	6 009 470

Distance de détection 0 ... 380 mm  
Détecteur reflex

- Détection sûre des objets foncés même sur un arrière-plan clair
- Distance de détection réglable en continu
- Raccordement par bornier
- Alimentation universelle, sortie relais 1 x a, tempo en option

Schéma

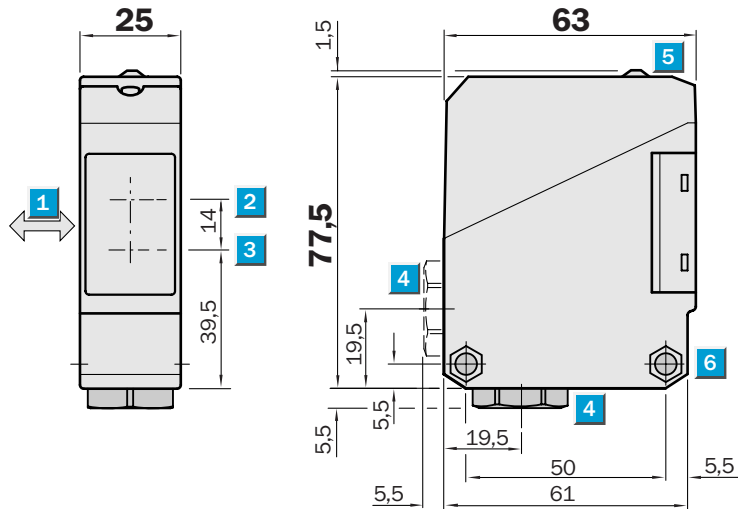

Possibilités de réglage

WT 260-S 260      WT 260-R 260

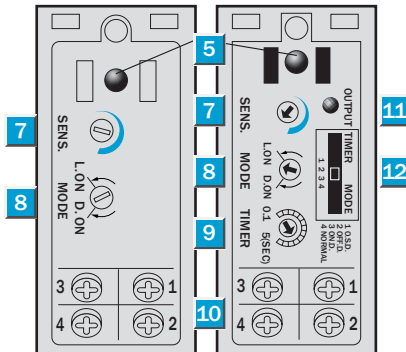

- 1 Direction de l'objet à détecter
- 2 Milieu axe optique récepteur
- 3 Milieu axe optique émetteur
- 4 Passage de câble 1/2" PF pour diamètre de câble 6 à 10 mm, au choix vers le bas ou vers l'arrière
- 5 Témoin de réception, LED rouge
- 6 Perçage traversant Ø 5,2 mm, des deux côtés pour écrou six pans M 5
- 7 Réglage distance de détection
- 8 Bouton commutation claire L.ON = claire, D.ON = sombre
- 9 Réglage de temporisation
- 10 Bornier
- 11 Témoin de fonctionnement LED rouge, sortie active
- 12 Sélecteur de temporisation O.S.D. = One Shot  
OFF.D. = tempo à la retombée  
ON.D. = temporisation à l'appel  
Normal = sans tempo



Raccordement

WT 260-S 260  
WT 260-R 260

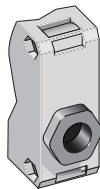

Bornier

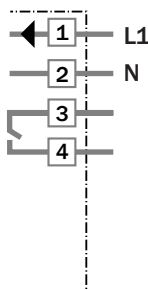

Temporisation

t = 0,1-5 s

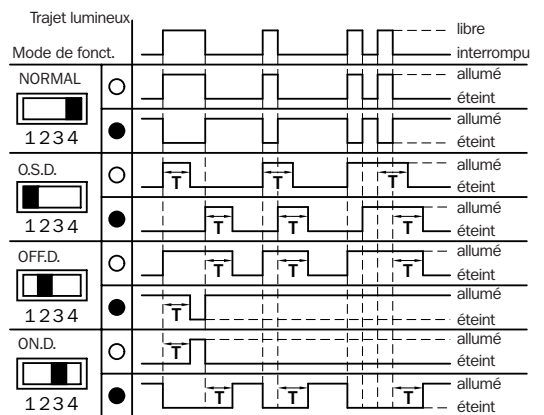

Accessoires

Equerre de fixation, incl. dans la livraison  
Connecteurs M 12

Caractéristiques techniques		WT 260-	S 260	R 260							
<b>Distance de détection</b>	max.: 0 ... 380 mm, réglable <sup>1)</sup>										
	min.: 75 ... 160 mm, réglable <sup>1)</sup>										
Distance de détection	réglable, potentiomètre 270°										
<b>Emetteur<sup>2)</sup>, type</b>	LED, lumière infrarouge										
	Diamètre du faisceau lumineux	env. 17 mm à 300 mm de distance									
	Angle d'ouverture émetteur	env. 1,5°									
<b>Tension d'alimentation V<sub>a</sub><sup>3)</sup></b>	CC 12 ... 240 V										
	CA 24 ... 240 V										
Puissance	≤ 5 VA										
<b>Sorties de commutation</b>	Relais 1 x a, séparé galv.										
	Courant de sortie I <sub>A</sub> max. <sup>4)</sup>	3 A/CA 240 V; 3 A/CC 30 V									
	Récepteur, commutation	commutation claire/sombre par sélecteur									
	Temps de réponse	≤ 20 ms									
	Fréq. de commutation <sup>5)</sup>	25/s									
<b>Temporisation</b>	avec témoin LED : sortie active										
	Position du sélecteur :	«1 O.S.D.» «One shot»									
		«2 OFF.D.» tempo à la retombée t <sub>OFF</sub>									
		«3 ON.D.» temporisation à l'appel t <sub>ON</sub>									
<b>Durée de la tempo</b>	«4 Normal» sans temporisation										
	réglable, 0,1 ... 5 s; potentiomètre 270°										
<b>Raccordement</b>	Bornier										
<b>Classe de protection VDE<sup>6)</sup></b>	<input type="checkbox"/>										
<b>Circuits de protection<sup>7)</sup></b>	A, C										
<b>Indice de protection</b>	IP 66										
<b>Température d'utilisation</b>	Fonctionnement	- 25 °C ... + 55 °C									
	Stockage	- 40 °C ... + 70 °C									
<b>Poids</b>	env. 120 g										
<b>Matériau du boîtier</b>	Boîtier : ABS; Optique : PC										

1) Objet avec 90 % de rémission (par rapport au blanc standard selon DIN 5033)  
 2) Durée de vie moyenne 100.000 h à T<sub>A</sub> = + 25 °C  
 3) ± 10 %  
 4) En cas de charge inductive ou capacitive, prévoir des réseaux RC de protection  
 5) Pour un rapport clair/sombre de 1:1  
 6) Tension de référence UC 250 V  
 7) A = Alimentation protégée contre les inversions de polarité  
 C = Suppression des impulsions parasites  
 8) Noir = 6 % de rémission  
 Gris = 18 % de rémission  
 Blanc = 90 % de rémission

**Distance de détection**

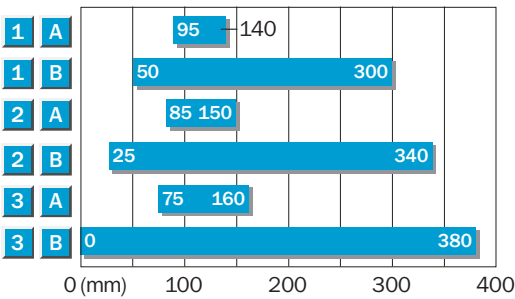

- 1 Plage de détection sur noir<sup>8)</sup>, arrière-plan blanc
- 2 Plage de détection sur gris<sup>8)</sup>, arrière-plan blanc
- 3 Plage de détection sur blanc<sup>8)</sup>, arrière-plan blanc
- A Réglage de distance de détection sur MIN
- B Réglage de distance de détection sur MAX

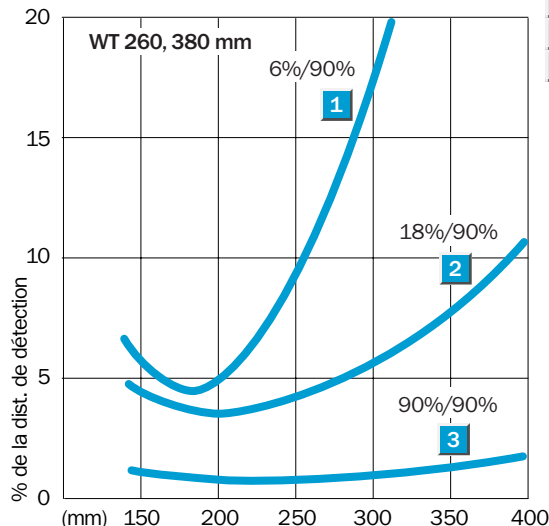

**Pour commander**

Type	Référence
WT 260-S 260	6 009 473
WT 260-R 260	6 009 472

Distance de détection  
10 ... 3200 mm

Détecteur reflex

- Réglage de sensibilité
- Raccordement par bornier ou connecteur M 12 – 4 pôles
- Entrée test

## Schéma

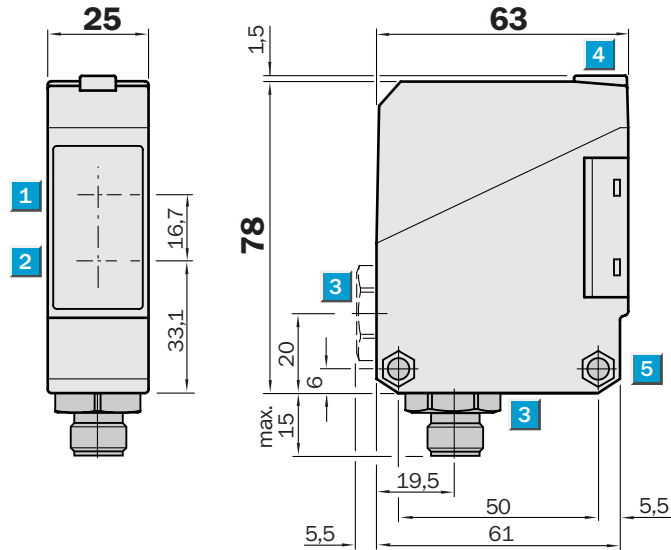

## Possibilités de réglage

WT 260-F 280  
WT 260-F 480  
WT 260-E 280  
WT 260-E 480

- 1 Milieu axe optique récepteur
- 2 Milieu axe optique émetteur
- 3 Passage de câble 1/2" PF pour diamètre de câble 6 à 10 mm, au choix vers le bas ou vers l'arrière ou connecteur M 12, vers le bas
- 4 Témoin LED jaune, sortie active
- 5 Perçage traversant Ø 5,2 mm, des deux côtés pour écrou six pans M 5
- 6 Réglage de sensibilité
- 7 Bouton commutation claire L.ON = claire, D.ON = sombre
- 8 Bornier

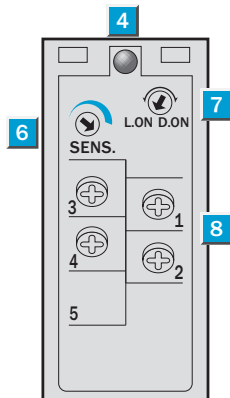

## Raccordement

WT 260-F 280	WT 260-F 480
WT 260-E 280	WT 260-E 480

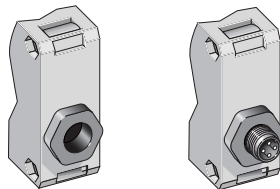

Bornier 4 pôles, M 12

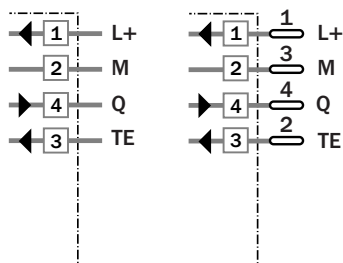

## Accessoires

Equerre de fixation, incl. dans la livraison  
Connecteurs M 12

Caractéristiques techniques		WT 260-	F 280	F 480	E 280	E 480					
<b>Distance de détection</b> , max. typique	10 ... 3200 mm, réglable <sup>1)</sup>										
<b>Portée utile</b>	15 ... 2500 mm, réglable <sup>1)</sup>										
Sensibilité	réglable, potentiomètre 270°										
<b>Emetteur<sup>2)</sup>, type</b>	LED, lumière infrarouge										
Diamètre du faisceau lumineux	env. 80 mm à 2500 mm de distance										
Angle d'ouverture émetteur	env. 1,8°										
<b>Tension d'alimentation V<sub>a</sub></b>	CC 10 ... 30 V <sup>3)</sup>										
Ondulation résiduelle <sup>4)</sup>	≤ 5 V <sub>PP</sub>										
Consommation <sup>5)</sup>	≤ 35 mA										
<b>Sorties de commutation</b>	PNP, collecteur ouvert : Q NPN, collecteur ouvert : Q										
Courant de sortie I <sub>A</sub> max.	100 mA										
Récepteur, commutation	commutation claire/sombre par sélecteur										
Temps de réponse <sup>6)</sup>	≤ 5,0 ms										
Fréq. de commutation <sup>7)</sup>	100/s										
<b>Entrée test «TE»</b> émetteur éteint	PNP: TE à + V <sub>a</sub> NPN: TE à 0 V										
<b>Raccordement</b>	Bornier connecteur M 12, 4 pôles										
<b>Classe de protection VDE<sup>8)</sup></b>	<input type="checkbox"/>										
<b>Circuits de protection<sup>9)</sup></b>	A, B, C, D										
<b>Indice de protection</b>	IP 67										
<b>Température d'utilisation</b>	Fonctionnement - 25 °C ... + 55 °C Stockage - 40 °C ... + 70 °C										
<b>Poids</b>	env. 120 g										
<b>Matériau du boîtier</b>	Boîtier : ABS; Optique : PC										

<sup>1)</sup> Objet avec 90 % de rémission (par rapport au blanc standard selon DIN 5033)    <sup>2)</sup> Durée de vie moyenne 100.000 h à T<sub>A</sub> = + 25 °C    <sup>3)</sup> Valeur limite    <sup>4)</sup> Ne doit pas dépasser les tolérances limites de V<sub>a</sub>    <sup>5)</sup> Sans charge    <sup>6)</sup> Durée du signal en charge ohmique    <sup>7)</sup> Pour un rapport clair/sombre de 1:1    <sup>8)</sup> Tension de référence CC 50 V    <sup>9)</sup> A = Alimentation protégée contre les inversions de polarité  
B = Entrées et sorties protégées contre les inversions de polarité  
C = Suppression des impulsions parasites  
D = Sorties protégées contre les courts-circuits et surcharges

**Distance de détection**

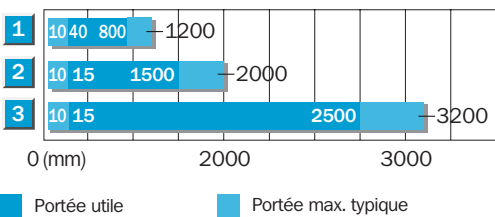

- 1 Plage de détection sur noir, 6 % de rémission
- 2 Plage de détection sur gris, 18 % de rémission
- 3 Plage de détection sur blanc, 90 % de rémission

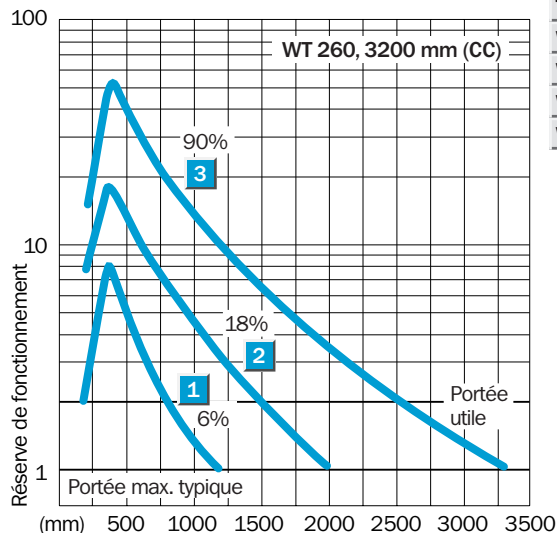

**Pour commander**

Type	Référence
WT 260-F 280	6 020 982
WT 260-F 480	6 020 983
WT 260-E 280	6 020 984
WT 260-E 480	6 021 816

Distance de détection  
10 ... 3500 mm

Détecteur reflex

- Réglage de sensibilité
- Raccordement par bornier
- Alimentation universelle, sortie relais 1 x u, tempo en option,  $t_{ON}$  et  $t_{OFF}$  activées séparément
- Indice de protection IP 67
- Niveau d'émission CE (norme «résidentiel»)

## Schéma

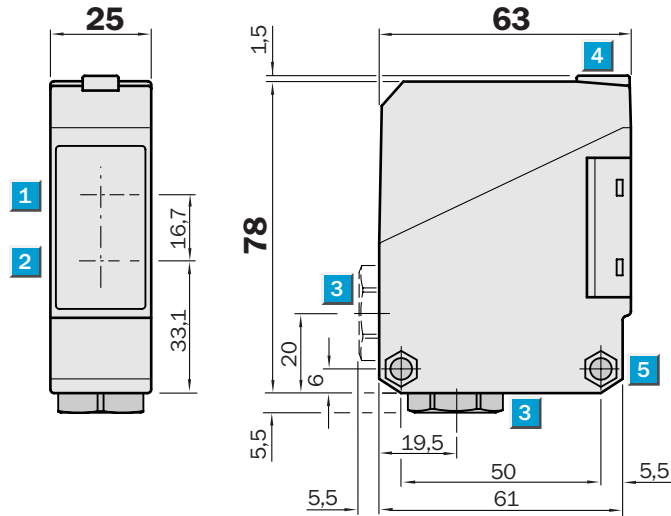

## Possibilités de réglage

WT 260-S 280      WT 260-R 280

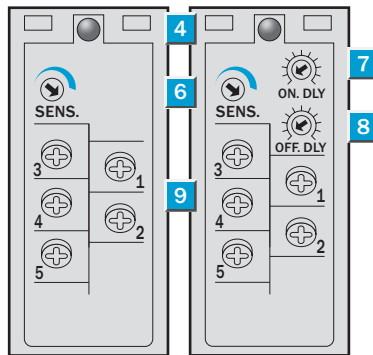

- 1 Milieu axe optique récepteur
- 2 Milieu axe optique émetteur
- 3 Passage de câble 1/2" PF pour diamètre de câble 6 à 10 mm, au choix vers le bas ou vers l'arrière
- 4 Témoin de réception, LED rouge
- 5 Perçage traversant Ø 5,2 mm des deux côtés pour écrou six pans M 5
- 6 Réglage de sensibilité
- 7 Réglage temporisation à l'appel  $t_{ON}$
- 8 Réglage temporisation à la retombée  $t_{OFF}$
- 9 Bornier



## Raccordement

WT 260-S 280  
WT 260-R 280

## Temporisation

$t = 0,1-10 \text{ s}$

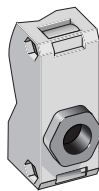

Bornier

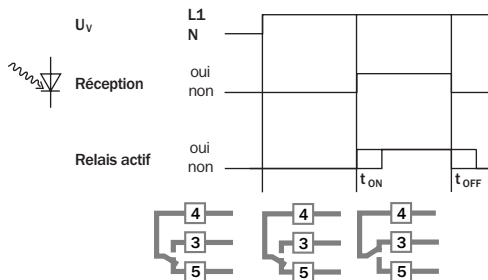
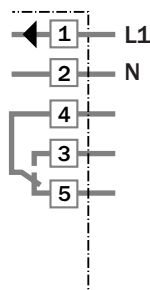

## Accessoires

Equerre de fixation, incl. dans la livraison  
Connecteurs M 12



Caractéristiques techniques		WT 260-	S 280	R 280								
<b>Distance de détection, max.</b>	10 ... 3500 mm, réglable <sup>1)</sup>											
<b>Portée utile</b>	20 ... 3000 mm, réglable <sup>1)</sup>											
Sensibilité	réglable, potentiomètre 270°											
<b>Emetteur<sup>2)</sup>, type</b>	LED, lumière infrarouge											
Diamètre du faisceau lumineux	env. 95 mm à 3000 m de distance											
Angle d'ouverture émetteur	env. 1,7°											
<b>Tension d'alimentation V<sub>a</sub><sup>3)</sup></b>	CC 12 ... 240 V											
	CA 24 ... 240 V											
Puissance	≤ 5 VA											
<b>Sorties de commutation</b>	Relais 1 x u, séparé galv.											
Courant de commutation I max. <sup>4)</sup>	3 A/CA 240 V; 3 A/CC 30 V											
Récepteur, commutation	commutation claire											
Temps de réponse	≤ 20 ms											
Fréq. de commutation <sup>5)</sup>	25/s											
<b>Temporisation</b>												
temporisation à l'appel t <sub>ON</sub>	0,1 ... 10 s, activée séparément											
tempo à la retombée t <sub>OFF</sub>	0,1 ... 10 s, activée séparément											
<b>Raccordement</b>	Bornier											
<b>Niveau d'émission CE</b>	niveau EN 50081-1 (norme «résidentiel»)											
<b>Classe de protection VDE<sup>6)</sup></b>	□											
<b>Circuits de protection<sup>7)</sup></b>	A, C											
<b>Indice de protection</b>	IP 67											
<b>Température d'utilisation</b>	Fonctionnement - 25 °C ... + 55 °C											
	Stockage - 40 °C ... + 70 °C											
<b>Poids</b>	env. 120 g											
<b>Matériau du boîtier</b>	Boîtier : ABS; Optique : PC											

<sup>1)</sup> Objet avec 90 % de réflexion (par rapport au blanc standard selon DIN 5033)    <sup>2)</sup> Durée de vie moyenne 100.000 h à T<sub>A</sub> = + 25 °C  
<sup>3)</sup> ± 10 %    <sup>4)</sup> En cas de charge inductive ou capacitive, prévoir des réseaux RC de protection    <sup>5)</sup> Pour un rapport clair/sombre de 1:1  
<sup>6)</sup> Tension de référence AU 250 V    <sup>7)</sup> A = Alimentation protégée contre les inversions de polarité  
C = Suppression des impulsions parasites

**Distance de détection**

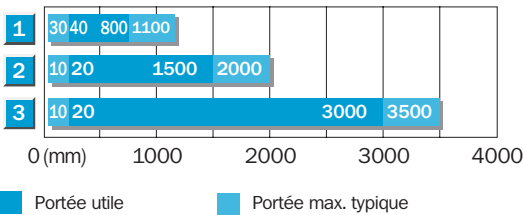

- 1 Plage de détection sur noir, 6 % de réflexion
- 2 Plage de détection sur gris, 18 % de réflexion
- 3 Plage de détection sur blanc, 90 % de réflexion

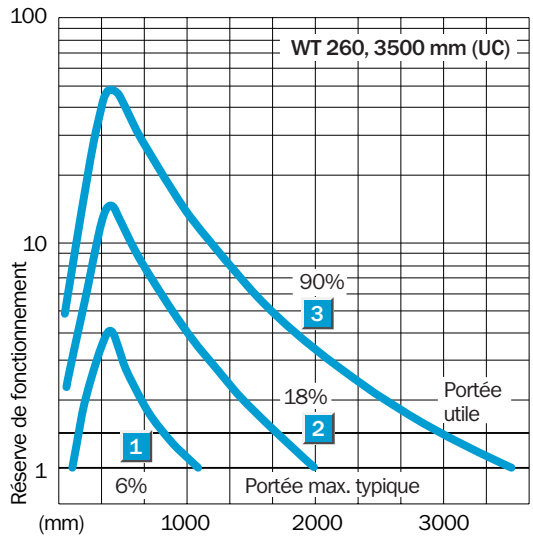

Pour commander	
Type	Référence
WT 260-S 280	6 020 771
WT 260-R 280	6 020 772

Distance de détection  
5 ... 1500 mm

Détecteur reflex

- Réglage de sensibilité
- Raccordement par bornier ou connecteur M 12 – 4 pôles
- Entrée test

## Schéma

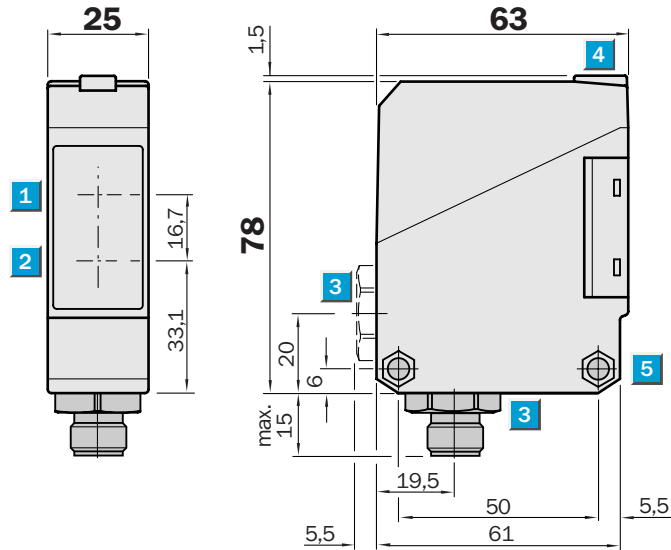

## Possibilités de réglage

WT 260-F 270  
WT 260-F 470  
WT 260-E 270  
WT 260-E 470

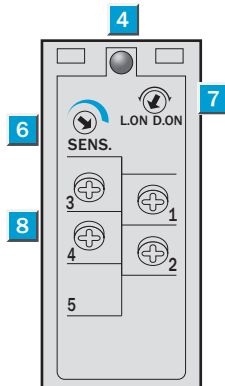

- 1 Milieu axe optique récepteur
- 2 Milieu axe optique émetteur
- 3 Passage de câble 1/2" PF pour diamètre de câble 6 à 10 mm, au choix vers le bas ou vers l'arrière ou connecteur M 12, vers le bas
- 4 Témoin LED jaune, sortie active
- 5 Perçage traversant Ø 5,2 mm des deux côtés pour écrou six pans M 5
- 6 Réglage de sensibilité
- 7 Bouton commutation claire/sombre (L = claire, D = sombre)
- 8 Bornier

## Raccordement

WT 260-F 270	WT 260-F 470
WT 260-E 270	WT 260-E 470

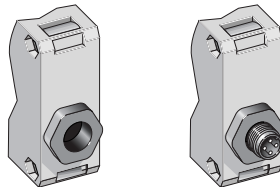

## Bornier

4 pôles, M 12

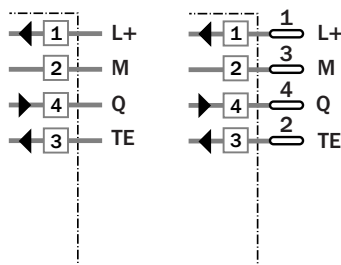

## Accessoires

Equerre de fixation, incl. dans la livraison  
Connecteurs M 12

Caractéristiques techniques		WT 260-	F 270	F 470	E 270	E 470						
<b>Distance de détection max.</b>	5 ... 1500 mm, réglable <sup>1)</sup>											
<b>Portée utile</b>	5 ... 1000 mm, réglable <sup>1)</sup>											
Sensibilité	réglable, potentiomètre 270°											
<b>Emetteur<sup>2)</sup>, type</b>	LED, lumière rouge visible											
Diamètre du faisceau lumineux	env. 45 mm à 1000 mm de distance											
Angle d'ouverture émetteur	env. 2,5°											
<b>Tension d'alimentation V<sub>a</sub></b>	CC 10 ... 30 V <sup>3)</sup>											
Ondulation résiduelle <sup>4)</sup>	≤ 5 V <sub>pp</sub>											
Consommation <sup>5)</sup>	≤ 35 mA											
<b>Sorties de commutation</b>	PNP, collecteur ouvert : Q NPN, collecteur ouvert : Q											
Courant de sortie I <sub>A</sub> max.	100 mA											
Récepteur, commutation	commutation claire/sombre par sélecteur											
Temps de réponse <sup>6)</sup>	≤ 1,5 ms											
Fréq. de commutation <sup>7)</sup>	333/s											
<b>Entrée test «TE» émetteur éteint</b>	PNP: TE nach + V <sub>a</sub> NPN: TE nach 0 V											
<b>Raccordement</b>	Bornier connecteur M 12, 4 pôles											
<b>Classe de protection VDE<sup>8)</sup></b>	<input type="checkbox"/>											
<b>Circuits de protection<sup>9)</sup></b>	A, B, C, D											
<b>Indice de protection</b>	IP 67											
<b>Température d'utilisation</b>	Fonctionnement - 25 °C ... + 55 °C Stockage - 40 °C ... + 70 °C											
<b>Poids</b>	env. 120 g											
<b>Matériau du boîtier</b>	Boîtier : ABS; Optique : PC											

1) Objet avec 90 % de réflexion (par rapport au blanc standard selon DIN 5033)  
 2) Durée de vie moyenne 100.000 h à T<sub>A</sub> = + 25 °C  
 3) Valeur limite  
 4) Ne doit pas dépasser les tolérances limites de V<sub>a</sub>  
 5) Sans charge  
 6) Durée du signal en charge ohmique  
 7) Pour un rapport clair/sombre de 1:1  
 8) Tension de référence CC 50 V  
 9) A = Alimentation protégée contre les inversions de polarité  
 B = Entrées et sorties protégées contre les inversions de polarité  
 C = Suppression des impulsions parasites  
 D = Sorties protégées contre les courts-circuits et surcharges

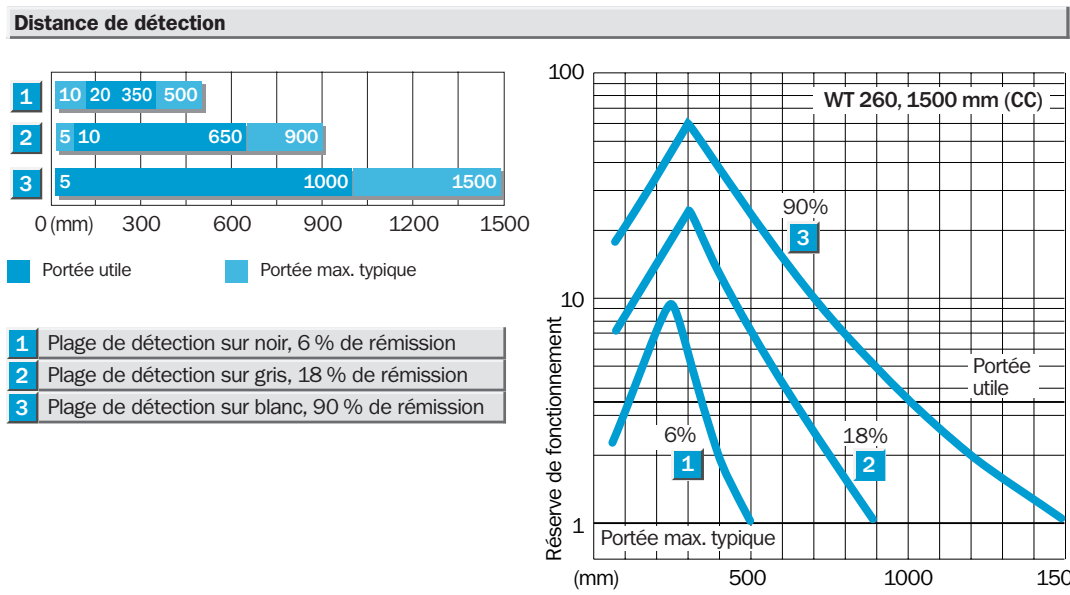

**Pour commander**

Type	Référence
WT 260-F 270	6 020 979
WT 260-F 470	6 020 980
WT 260-E 270	6 020 981
WT 260-E 470	6 021 815

 **Distance de détection**  
5 ... 1700 mm

Détecteur reflex

- Réglage de sensibilité
- Raccordement par bornier
- Alimentation universelle, sortie relais 1 x u, tempo en option,  $t_{ON}$  et  $t_{OFF}$  activées séparément
- Indice de protection IP 67
- Niveau d'émission CE (norme «résidentiel»)

## Schéma

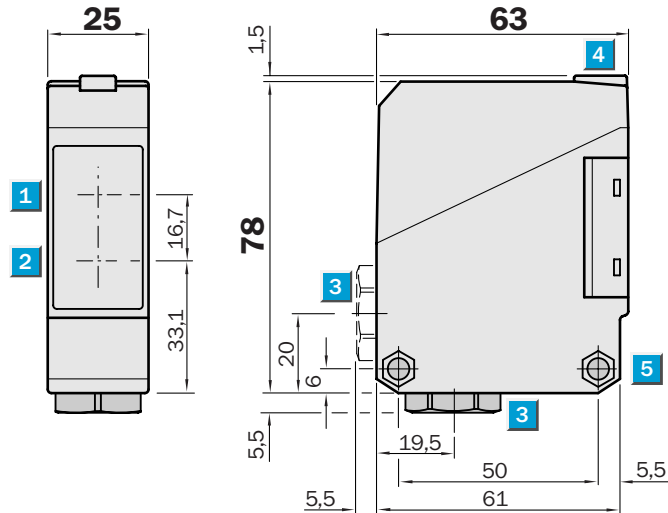

## Possibilités de réglage

WT 260-S 270      WT 260-R 270

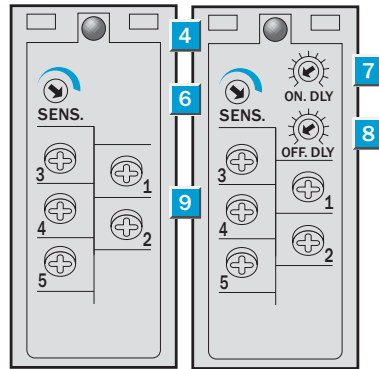

- 1 Milieu axe optique récepteur
- 2 Milieu axe optique émetteur
- 3 Passage de câble 1/2" PF pour diamètre de câble 6 à 10 mm, au choix vers le bas ou vers l'arrière
- 4 Témoin de réception, LED rouge
- 5 Perçage traversant Ø 5,2 mm des deux côtés pour écrou six pans M 5
- 6 Réglage de sensibilité
- 7 Réglage temporisation à l'appel  $t_{ON}$
- 8 Réglage temporisation à la retombée  $t_{OFF}$
- 9 Bornier

## Raccordement

WT 260-S 270

WT 260-R 270

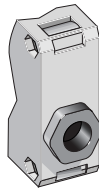

## Bornier

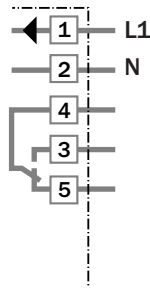

## Temporisation

$t = 0,1-10$  s

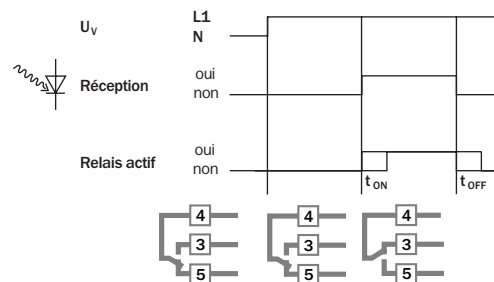

## Accessoires

Equerre de fixation, incl. dans la livraison

Connecteurs M 12

Caractéristiques techniques		WT 260-	S 270	R 270								
<b>Distance de détection max.</b>	5 ... 1700 mm, réglable <sup>1)</sup>											
<b>Portée utile</b>	5 ... 1300 mm, réglable <sup>1)</sup>											
Sensibilité	réglable, potentiomètre 270°											
<b>Emetteur<sup>2)</sup>, type</b>	LED, lumière rouge visible											
Diamètre du faisceau lumineux	env. 60 mm à 1300 mm de distance											
Angle d'ouverture émetteur	env. 1,8°											
<b>Tension d'alimentation V<sub>a</sub><sup>3)</sup></b>	CC 12 ... 240 V											
	CA 24 ... 240 V											
Puissance	≤ 5 VA											
<b>Sorties de commutation</b>	Relais 1 x u, séparé galv.											
Courant de commutation I max. <sup>4)</sup>	3 A/CA 240 V; 3 A/CC 30 V											
Récepteur, commutation	commutation claire											
Temps de réponse	≤ 20 ms											
Fréq. de commutation <sup>5)</sup>	25/s											
<b>Temporisation</b>												
temporisation à l'appel t <sub>ON</sub>	0,1 ... 10 s, activées séparément											
tempo à la retombée t <sub>OFF</sub>	0,1 ... 10 s, activées séparément											
<b>Raccordement</b>	Bornier											
<b>Niveau d'émission CE</b>	niveau EN 50081-1 (norme «résidentiel»)											
<b>Classe de protection VDE<sup>6)</sup></b>	□											
<b>Circuits de protection<sup>7)</sup></b>	A, C											
<b>Indice de protection</b>	IP 67											
<b>Température d'utilisation</b>	Fonctionnement - 25 °C ... + 55 °C											
	Stockage - 40 °C ... + 70 °C											
<b>Poids</b>	env. 120 g											
<b>Matériau du boîtier</b>	Boîtier : ABS; Optique : PC											

1) Objet avec 90 % de réflexion (par rapport au blanc standard selon DIN 5033)    2) Durée de vie moyenne 100.000 h à T<sub>A</sub> = + 25 °C  
 3) ± 10 %    4) En cas de charge inductive ou capacitive, prévoir des réseaux RC de protection    5) Pour un rapport clair/sombre de 1:1  
 6) Tension de référence AU 250 V    7) A = Alimentation protégée contre les inversions de polarité    C = Suppression des impulsions parasites

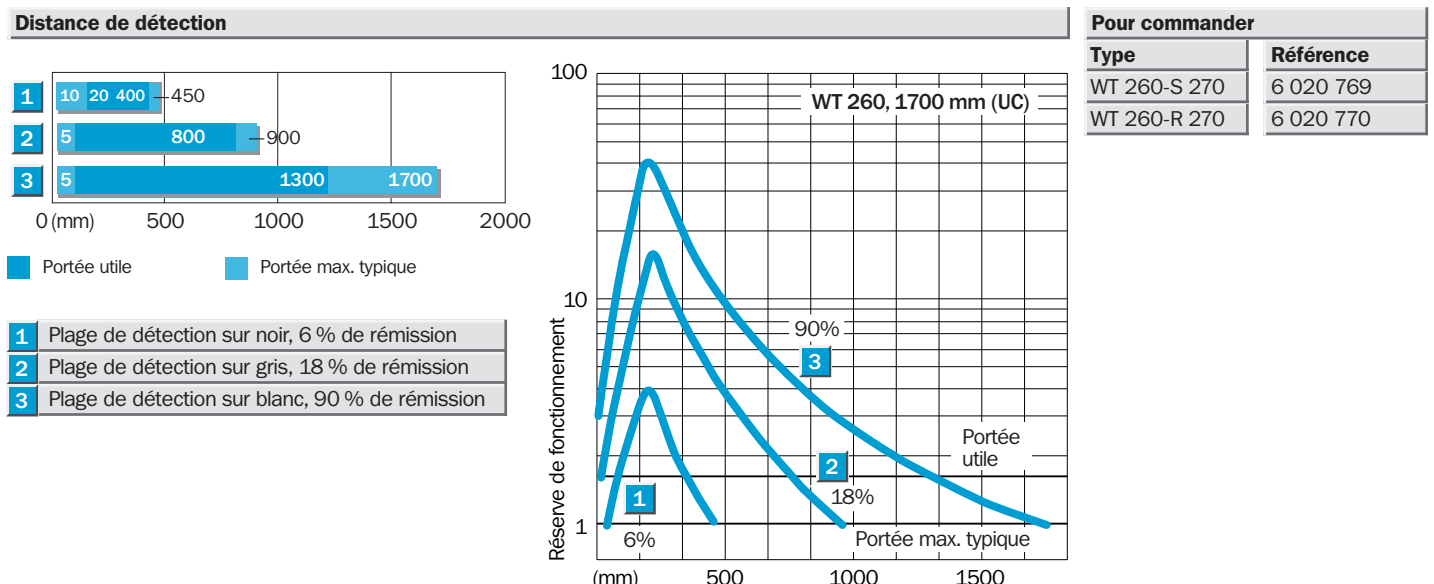

**Portée**  
**0,01 ... 14 m**  
 Barrière reflex

- Filtre polarisant pour une détection sûre des objets à surface brillante
- Réglage de sensibilité
- Raccordement par bornier ou connecteur M 12 – 4 pôles
- Entrée test

Schéma

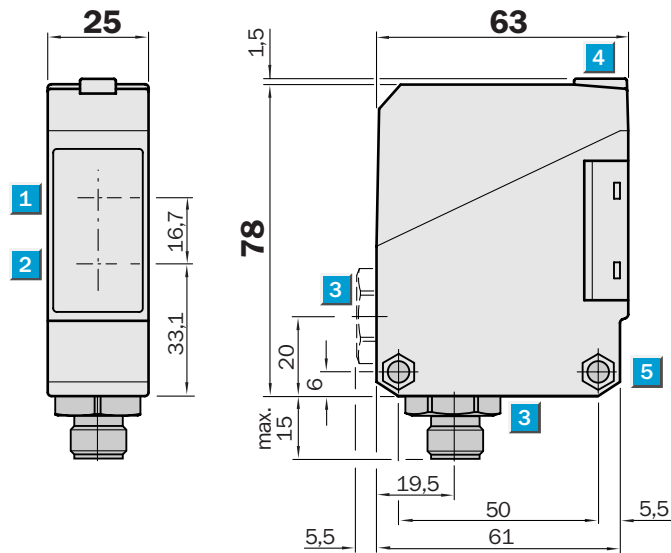

Possibilités de réglage

- WL 260-F 270
- WL 260-F 470
- WL 260-E 270
- WL 260-E 470

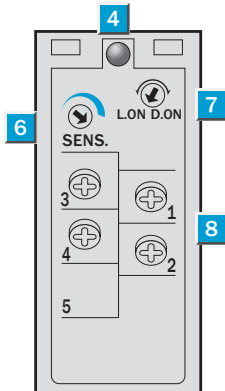

- 1 Milieu axe optique récepteur
- 2 Milieu axe optique émetteur
- 3 Passage de câble 1/2" PF pour diamètre de câble 6 à 10 mm, au choix vers le bas ou vers l'arrière ou connecteur M 12, vers le bas
- 4 Témoin LED jaune, sortie active
- 5 Perçage traversant Ø 5,2 mm des deux côtés pour écrou six pans M 5
- 6 Réglage de sensibilité
- 7 Bouton commutation claire/sombre L = claire, D = sombre
- 8 Bornier

Raccordement

WL 260-F 270	WL 260-F 470
WL 260-E 270	WL 260-E 470

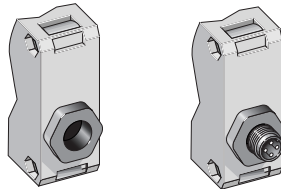

Bornier 4 pôles, M 12

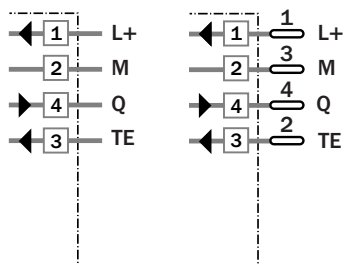

**Accessoires**

Equerre de fixation, incl. dans la livraison
Réflecteur P 250, incl. dans la livraison
Connecteurs



Caractéristiques techniques		WL 260-	F 270	F 470	E 270	E 470						
<b>Portée</b> , max. typique/sur réflecteur	0,01 ... 14 m/PL 80 A											
	max. typique/sur réflecteur	0,01 ... 9,5 m/P 250 (inclus)										
<b>Portée utile</b>	0,01 ... 8 m/P 250											
Sensibilité	réglage, potentiomètre 270°											
<b>Emetteur<sup>4)</sup>, type</b>	LED, lumière rouge visible avec filtre polarisant											
Diamètre du faisceau lumineux	env. 240 mm à 8 m de distance											
Angle d'ouverture émetteur	env. 1,7°											
<b>Tension d'alimentation V<sub>a</sub></b>	CC 10 ... 30 V <sup>2)</sup>											
Ondulation résiduelle <sup>3)</sup>	≤ 5 V <sub>pp</sub>											
Consommation <sup>4)</sup>	≤ 35 mA											
<b>Sorties de commutation</b>	PNP, collecteur ouvert : Q NPN, collecteur ouvert : Q											
Courant de sortie I <sub>a</sub> max.	100 mA											
Récepteur, commutation	commutation claire/sombre par sélecteur											
Temps de réponse <sup>5)</sup>	≤ 1,5 ms											
Fréq. de commutation <sup>6)</sup>	333/s											
<b>Entrée test «TE»</b> émetteur éteint	PNP: TE à + V <sub>a</sub> NPN: TE à 0 V											
<b>Raccordement</b>	Bornier Connecteur M 12, 4 pôles											
<b>Classe de protection VDE<sup>7)</sup></b>	□											
<b>Circuits de protection<sup>8)</sup></b>	A, B, C, D											
<b>Indice de protection</b>	IP 67											
<b>Température d'utilisation</b>	Fonctionnement - 25 °C ... + 55 °C Stockage - 40 °C ... + 70 °C											
<b>Poids</b>	env. 120 g											
<b>Matériau du boîtier</b>	Boîtier : ABS; Optique : PMMA											

1) Durée de vie moyenne 100.000 h à T<sub>A</sub> = +25 °C  
 2) Valeur limite  
 3) Ne doit pas dépasser les tolérances limites de V<sub>a</sub>  
 4) Sans charge  
 5) Durée du signal en charge ohmique  
 6) Pour un rapport clair/sombre de 1:1  
 7) Tension de référence CC 50 V  
 8) A = Alimentation protégée contre les inversions de polarité  
 B = Entrées et sorties protégées contre les inversions de polarité  
 C = Suppression des impulsions parasites  
 D = Sorties protégées contre les courts-circuits et surcharges

**Portée et réserve de fonctionnement**

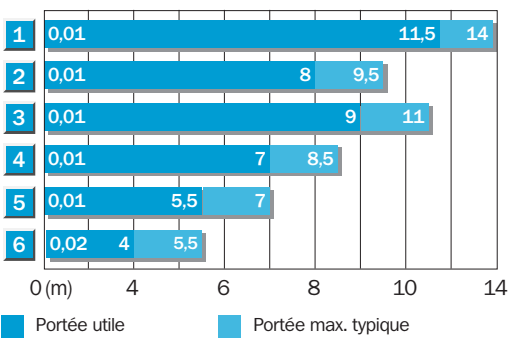

Type de réflecteur	Portée utile
1 PL 80 A	0,01 ... 11,5 m
2 P 250	0,01 ... 8 m
3 PL 50 A ou PL 40 A	0,01 ... 9 m
4 PL 30 A ou PL 31 A	0,01 ... 7 m
5 PL 20 A	0,01 ... 5,5 m
6 Feuille réf. «Diamond Grade»	0,02 ... 4 m

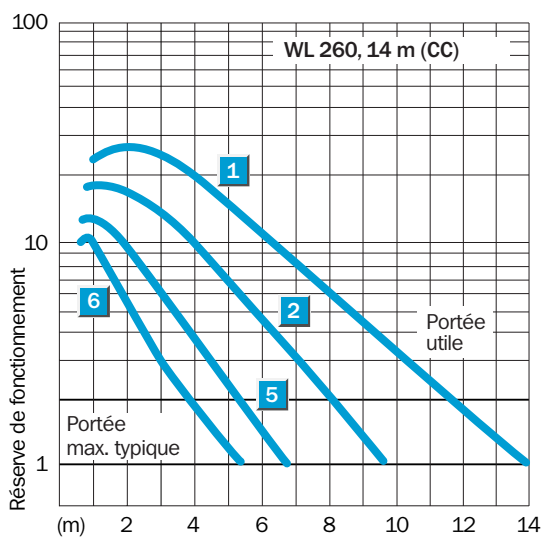

**Pour commander**

Type	Référence
WL 260-F 270	6 020 976
WL 260-F 470	6 020 977
WL 260-E 270	6 020 978
WL 260-E 470	6 021 814

**Portée**  
0,01 ... 15 m

Barrière reflex

- Filtre polarisant pour une détection sûre des objets à surface brillante
  - Raccordement par bornier
  - Alimentation universelle, sortie relais 1 x u, tempo en option,  $t_{ON}$  et  $t_{OFF}$  activées séparément
  - Indice de protection IP 67
  - Niveau d'émission CE
- EN 50081-1 (norme «résidentiel»)



Schéma

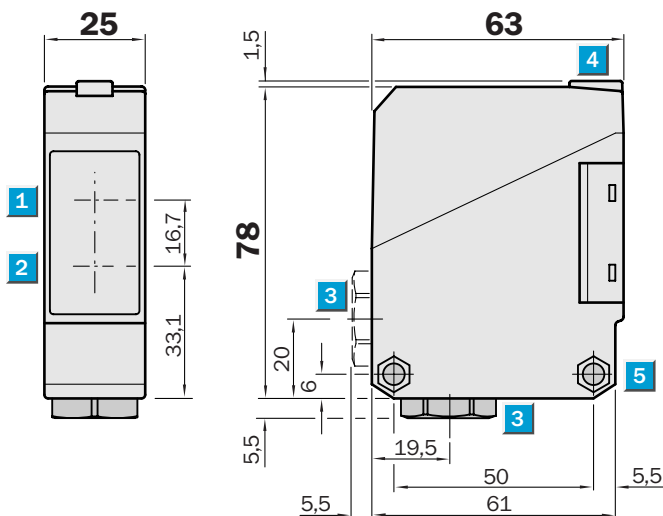

Possibilités de réglage

WL 260-S 270    WL 260-R 270

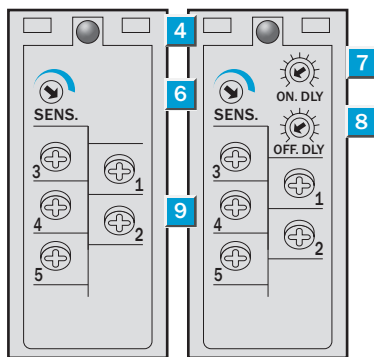

- 1 Milieu axe optique récepteur
- 2 Milieu axe optique émetteur
- 3 Passage de câble 1/2" PF pour diamètre de câble 6 à 10 mm, au choix vers le bas ou vers l'arrière
- 4 Témoin de réception, LED rouge
- 5 Perçage traversant Ø 5,2 mm des deux côtés pour écrou six pans M 5
- 6 Réglage de sensibilité
- 7 Réglage temporisation à l'appel  $t_{ON}$
- 8 Réglage temporisation à la retombée  $t_{OFF}$
- 9 Bornier

Raccordement

WL 260-S 270  
WL 260-R 270

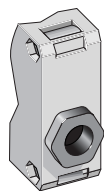

Bornier

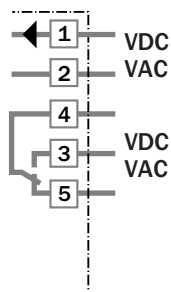

Temporisation

$t = 0,1-10\text{ s}$

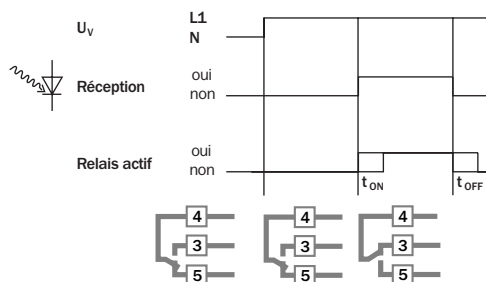

Accessoires

Equerre de fixation, incl. dans la livraison

Réflecteur P 250, incl. dans la livraison

Caractéristiques techniques		WL 260-	S 270	R 270								
<b>Portée</b> , max. typique/sur réflecteur	0,01 ... 15 m/PL 80 A											
	max. typique/sur réflecteur	0,01 ... 11 m/P 250 (inclus)										
<b>Portée utile</b>	0,01 ... 10 m/P 250											
Sensibilité	réglage, potentiomètre 270°											
<b>Emetteur<sup>4)</sup>, type</b>	LED, lumière rouge visible avec filtre polarisant											
Diamètre du faisceau lumineux	env. 300 mm à 10 m de distance											
Angle d'ouverture émetteur	env. 1,7°											
<b>Tension d'alimentation V<sub>a</sub><sup>2)</sup></b>	CC 12 ... 240 V											
	CA 24 ... 240 V											
Puissance	≤ 5 VA											
<b>Sorties de commutation</b>	Relais 1 x u, séparé galv.											
Courant de commutation I max. <sup>3)</sup>	3 A/CA 240 V; 3 A/CC 30 V											
Récepteur, commutation	claire											
Temps de réponse	≤ 20 ms											
Fréq. de commutation <sup>4)</sup>	25/s											
<b>Temporisation</b>												
temporisation à l'appel t <sub>ON</sub>	0,1 ... 10 s, activées séparément											
tempo à la retombée t <sub>OFF</sub>	0,1 ... 10 s, activées séparément											
<b>Raccordement</b>	Bornier											
<b>Niveau d'émission CE</b>	niveau EN 50081-1 (norme «résidentiel»)											
<b>Classe de protection VDE<sup>5)</sup></b>	□											
<b>Circuits de protection<sup>6)</sup></b>	A, C											
<b>Indice de protection</b>	IP 67											
<b>Température d'utilisation</b>	Fonctionnement	- 25 °C ... + 55 °C										
	Stockage	- 40 °C ... + 70 °C										
<b>Poids</b>	env. 120 g											
<b>Matériau du boîtier</b>	Boîtier : ABS; Optique : PMMA											

<sup>1)</sup> Durée de vie moyenne 100.000 h à T<sub>A</sub> = +25 °C

<sup>2)</sup> ± 10 %

<sup>3)</sup> En cas de charge inductive ou capacitive, prévoir des réseaux RC de protection

<sup>4)</sup> Pour un rapport clair/sombre de 1:1

<sup>5)</sup> Tension de référence UC 250 V

<sup>6)</sup> A = Alimentation protégée contre les inversions de polarité

C = Suppression des impulsions parasites

Portée et réserve de fonctionnement		Pour commander															
		<b>Type</b>	<b>Référence</b>														
		WL 260-S 270	6 020 767														
		WL 260-R 270	6 020 768														
		<table border="1"> <thead> <tr> <th>Type de réflecteur</th> <th>Portée utile</th> </tr> </thead> <tbody> <tr> <td>1 PL 80 A</td> <td>0,01 ... 13,0 m</td> </tr> <tr> <td>2 P 250</td> <td>0,01 ... 10,0 m</td> </tr> <tr> <td>3 PL 50 A ou PL 40 A</td> <td>0,01 ... 11,5 m</td> </tr> <tr> <td>4 PL 30 A ou PL 31 A</td> <td>0,01 ... 8,5 m</td> </tr> <tr> <td>5 PL 20 A</td> <td>0,01 ... 6,5 m</td> </tr> <tr> <td>6 Feuille refl. «Diamond Grade»</td> <td>0,02 ... 5,3 m</td> </tr> </tbody> </table>		Type de réflecteur	Portée utile	1 PL 80 A	0,01 ... 13,0 m	2 P 250	0,01 ... 10,0 m	3 PL 50 A ou PL 40 A	0,01 ... 11,5 m	4 PL 30 A ou PL 31 A	0,01 ... 8,5 m	5 PL 20 A	0,01 ... 6,5 m	6 Feuille refl. «Diamond Grade»	0,02 ... 5,3 m
	Type de réflecteur	Portée utile															
1 PL 80 A	0,01 ... 13,0 m																
2 P 250	0,01 ... 10,0 m																
3 PL 50 A ou PL 40 A	0,01 ... 11,5 m																
4 PL 30 A ou PL 31 A	0,01 ... 8,5 m																
5 PL 20 A	0,01 ... 6,5 m																
6 Feuille refl. «Diamond Grade»	0,02 ... 5,3 m																

**Portée**  
**35 m**

Barrière simple

- Réglage de sensibilité
- Raccordement par bornier ou connecteur M 12 – 4 pôles
- Entrée test

Schéma

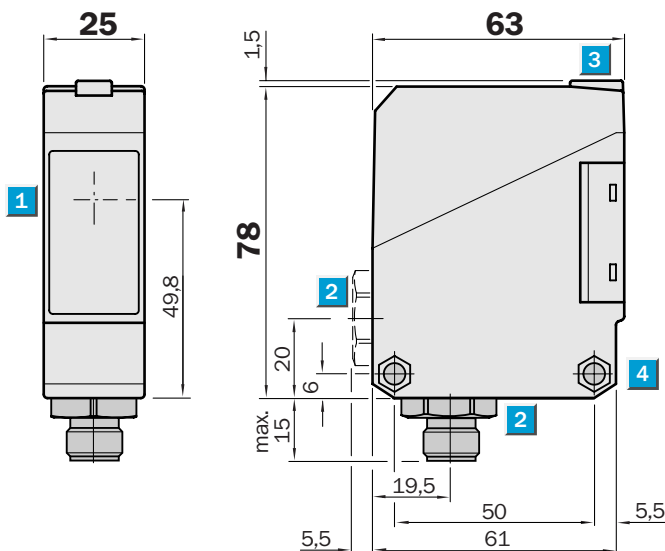

Possibilités de réglage

WS/WE 260-F 270
WS/WE 260-F 470
WS/WE 260-E 270
WS/WE 260-E 470

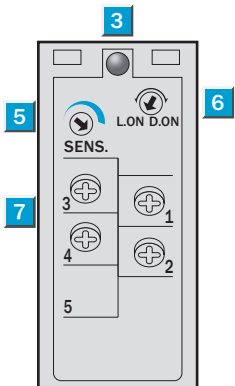

- 1** Milieu axe optique émetteur et récepteur
- 2** Passage de câble 1/2" PF pour diamètre de câble 6 à 10 mm, au choix vers le bas ou vers l'arrière ou connecteur M 12, vers le bas
- 3** Témoin LED orange  
WE 260 : sortie active  
WS 260 : émetteur actif
- 4** Perçage traversant Ø 5,2 mm des deux côtés pour écrou six pans M 5
- 5** Réglage de sensibilité (WE 260)
- 6** Bouton commutation claire/sombre (WE 260)  
L = claire, D = sombre
- 7** Bornier  
Borne 3 : uniquement WS 260  
Borne 4 : uniquement WE 260

Raccordement

WS/WE 260-F 270	WS/WE 260-F 470
WS/WE 260-E 270	WS/WE 260-E 470

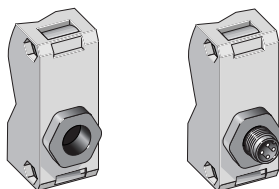

Bornier	4 pôles, M 12
WS 260-G 270	WS 260-G 470

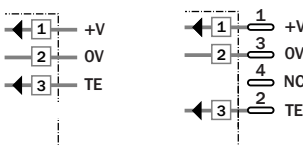

Récepteur	WE 260-E 270	WE 260-F 470
	WE 260-F 270	WE 260-E 470

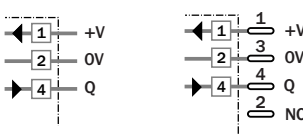

Accessoires

- Equerre de fixation, incl. dans la livraison
- Connecteurs M 12
- Diaphragmes, BL-260-SK, 5 308 773



Caractéristiques techniques		WS/WE 260-	F 270	F 470	E 270	E 470					
Portée, max. typique	35 m										
Portée utile	30 m										
Sensibilité	réglage, potentiomètre 270°										
<b>Emetteur<sup>4)</sup>, type</b>	LED, lumière rouge visible										
Diamètre du faisceau lumineux	env. 700 mm à 30 m de distance										
Angle d'ouverture émetteur	env. 1,4°										
Angle de réception	env. 20°										
<b>Tension d'alimentation V<sub>a</sub></b>	CC 10 ... 30 V <sup>2)</sup>										
Ondulation résiduelle <sup>3)</sup>	≤ 5 V <sub>PP</sub>										
Consommation <sup>4)</sup>											
Emetteur	≤ 20 mA										
Récepteur	≤ 35 mA										
<b>Sorties de commutation</b>	PNP, collecteur ouvert : Q NPN, collecteur ouvert : Q										
Courant de sortie I <sub>a</sub> max.	100 mA										
Récepteur, commutation	commutation claire/sombre par sélecteur										
Temps de réponse <sup>5)</sup>	≤ 1,5 ms										
Fréq. de commutation <sup>6)</sup>	333/s										
<b>Entrée test «TE» émetteur éteint</b>	PNP, NPN: TE à 0 V										
<b>Raccordement</b>	Bornier Connecteur M 12, 4 pôles										
<b>Classe de protection VDE<sup>7)</sup></b>	□										
<b>Circuits de protection<sup>8)</sup></b>											
Emetteur	A, B										
Récepteur	A, B, C, D										
<b>Indice de protection</b>	IP 67										
<b>Température d'utilisation</b>	Fonctionnement - 25 °C ... + 55 °C Stockage - 40 °C ... + 70 °C										
<b>Poids</b>	env. 120 g										
<b>Matériau du boîtier</b>	Boîtier : ABS; Optique : PC										

1) Durée de vie moyenne 100.000 h à T<sub>A</sub> = +25 °C  
 2) Valeur limite  
 3) Ne doit pas dépasser les tolérances limites de V<sub>a</sub>  
 4) Sans charge  
 5) Durée du signal en charge ohmique  
 6) Pour un rapport clair/sombre de 1:1  
 7) Tension de référence CC 50 V  
 8) A = Alimentation protégée contre les inversions de polarité  
 B = Entrées et sorties protégées contre les inversions de polarité  
 C = Suppression des impulsions parasites  
 D = Sorties protégées contre les courts-circuits et surcharges

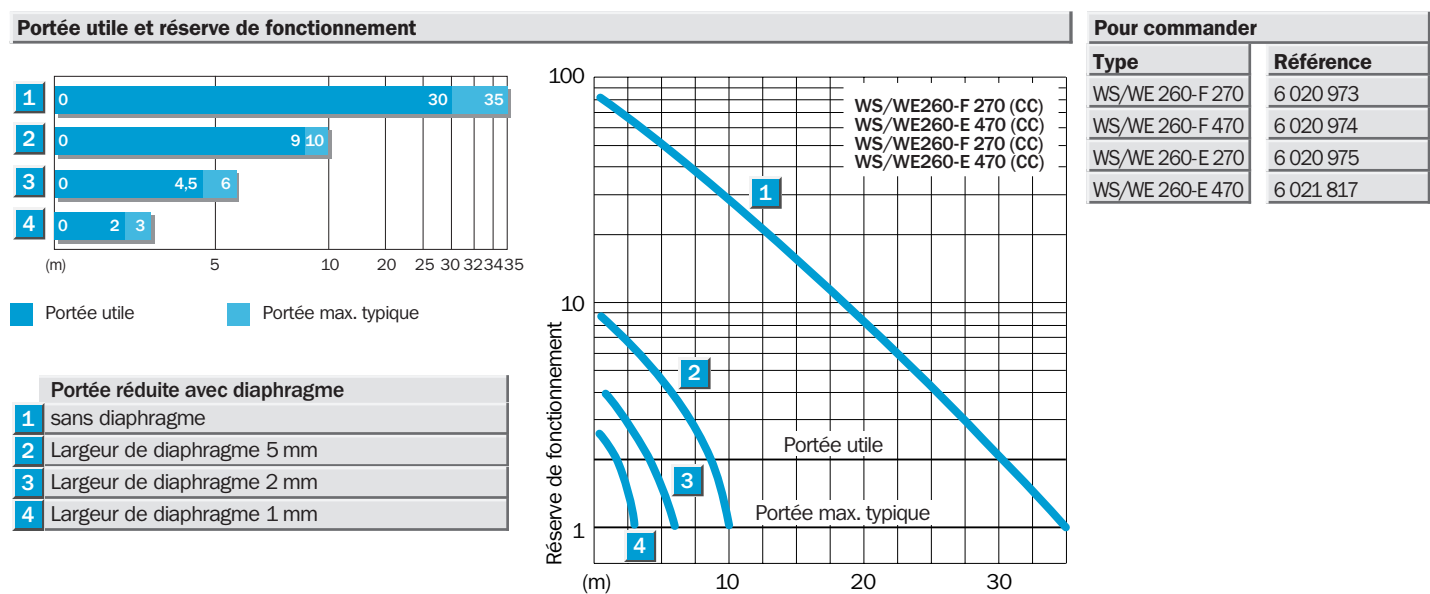

Portée 45 m

Barrière simple

- Réglage de sensibilité
- Raccordement par bornier
- Alimentation universelle, sortie relais 1 x u, tempo en option  $t_{ON}$  et  $t_{OFF}$  activées séparément
- Indice de protection IP 67
- Niveau d'émission CE (norme «résidentiel»)

Schéma

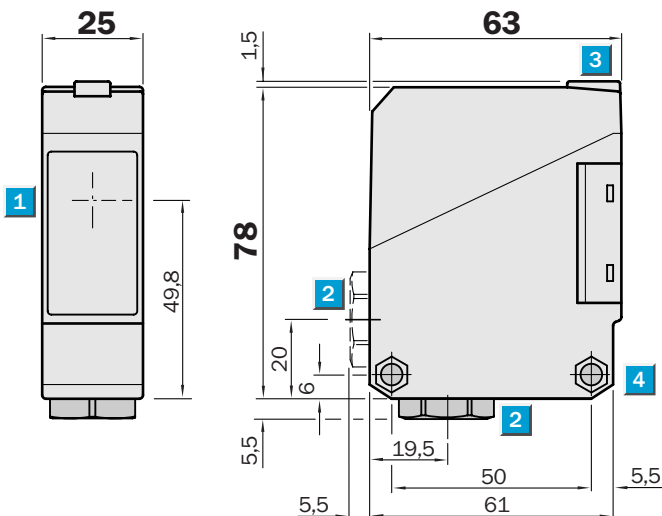

Possibilités de réglage

WS/WE 260-S 270    WS/WE 260-R 270

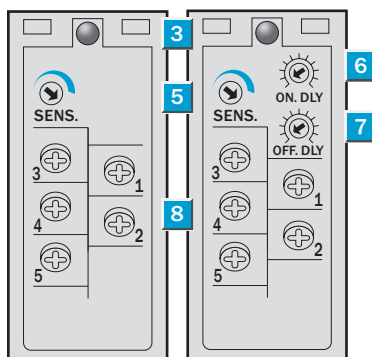

- 1 Milieu axe optique émetteur et récepteur
- 2 Passage de câble 1/2" PF pour diamètre de câble 6 à 10 mm, au choix vers le bas ou vers l'arrière
- 3 Témoin LED orange  
WE 260 : sortie active  
WS 260 : émetteur actif
- 4 Perçage traversant Ø 5,2 mm des deux côtés pour écrou six pans M 5
- 5 Réglage de sensibilité (uniquement WE 260)
- 6 Réglage temporisation à l'appel  $t_{ON}$  (uniquement WE 260)
- 7 Réglage temporisation à la retombée  $t_{OFF}$  (uniquement WE 260)
- 8 Bornier  
Bornes 3, 4, 5 : uniquement WE 260



Raccordement

WS/WE 260-S 270  
WS/WE 260-R 270

Temporisation

$t = 0,1-10 \text{ s}$

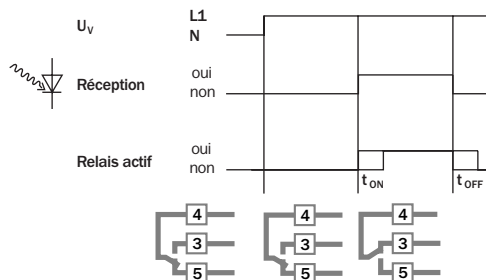
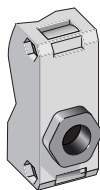

**Accessoires**

Equerre de fixation, incl. dans la livraison

Connecteurs

Diaphragmes, BL-260-SK, 5 308 773

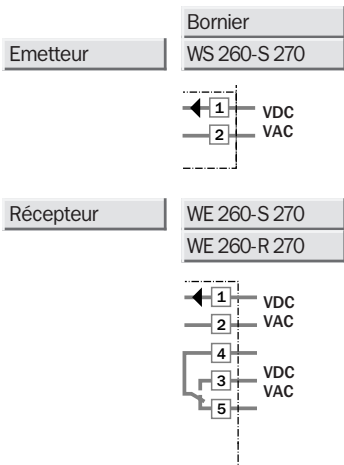



Caractéristiques techniques		WS/WE 260-	S 270	R 270								
<b>Portée max.</b>	45 m											
<b>Portée utile</b>	40 m											
Sensibilité	réglable, potentiomètre 270°											
<b>Emetteur<sup>4)</sup>, type</b>	LED, lumière rouge visible											
Diamètre du faisceau lumineux	env. 700 mm à 40 m de distance											
Angle d'ouverture émetteur	env. 1°											
Angle de réception	env. 20°											
<b>Tension d'alimentation V<sub>a</sub><sup>2)</sup></b>	CC 12 ... 240 V CA 24 ... 240 V											
Puissance												
Emetteur	≤ 4 VA											
Récepteur	≤ 5 VA											
<b>Sorties de commutation</b>	Relais 1 x u, séparé galv.											
Courant de commutation I max. <sup>3)</sup>	3 A/CA 240 V; 3 A/CC 30 V											
Récepteur, commutation	commutation claire											
Temps de réponse	≤ 20 ms											
Fréq. de commutation <sup>4)</sup>	25/s											
<b>Temporisation</b>												
tempo. à l'appel t <sub>ON</sub>	0,1 ... 10 s, activées séparément											
tempo. à la retombée t <sub>OFF</sub>	0,1 ... 10 s, activées séparément											
<b>Raccordement</b>	Bornier											
<b>Niveau d'émission CE</b>	niveau EN 50081-1 (norme «résidentiel»)											
<b>Classe de protection VDE<sup>5)</sup></b>	□											
<b>Circuits de protection<sup>6)</sup></b>	A, C											
<b>Indice de protection</b>	IP 67											
<b>Température d'utilisation</b>	Fonctionnement - 25 °C ... + 55 °C Stockage - 40 °C ... + 70 °C											
<b>Poids</b>	env. 120 g											
<b>Matériau du boîtier</b>	Boîtier : ABS; Optique : PC											

<sup>1)</sup> Durée de vie moyenne 100.000 h à T<sub>A</sub> = +25 °C

<sup>2)</sup> ± 10%

<sup>3)</sup> En cas de charge inductive ou capacitive, prévoir des réseaux RC de protection

<sup>4)</sup> Pour un rapport clair/sombre de 1:1

<sup>5)</sup> Tension de référence UC 250 V

<sup>6)</sup> A= Alimentation protégée contre les inversions de polarité

C= Suppression des impulsions parasites

**Portée utile et réserve de fonctionnement**

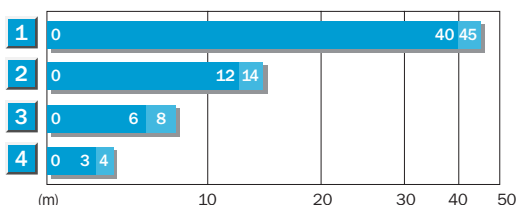

■ Portée utile      ■ Portée max. typique

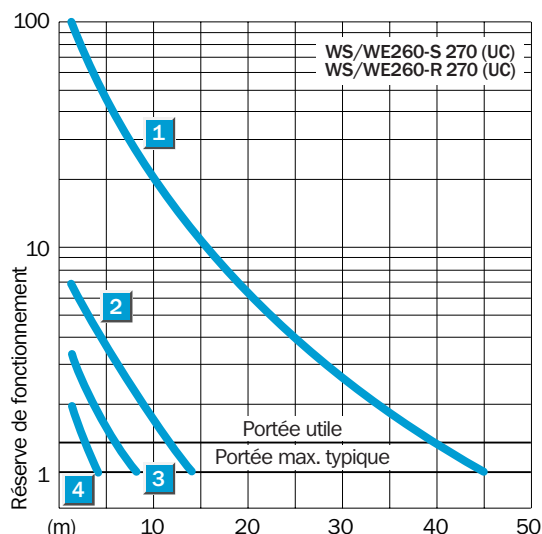

**Portée réduite avec diaphragme**

- 1 sans diaphragme
- 2 Largeur de diaphragme 5 mm
- 3 Largeur de diaphragme 2 mm
- 4 Largeur de diaphragme 1 mm



**Pour commander**

Type	Référence
WS/WE 260-S 270	6 020 773
WS/WE 260-R 270	6 020 774

	<b>Portée max. 800 mm</b>
<b>En transmission</b>	
	<b>Distance de détection max. 65 (110) mm</b>
<b>En détection</b>	

- Large palette de fibres optiques, en transmission et en détection
- Adaptation facile des fibres optiques par écrou-raccord
- Réglage de sensibilité
- Raccordement par bornier vers le bas ou vers l'arrière, ou connecteur M 12 – 4 pôles
- Entrée test

Schéma

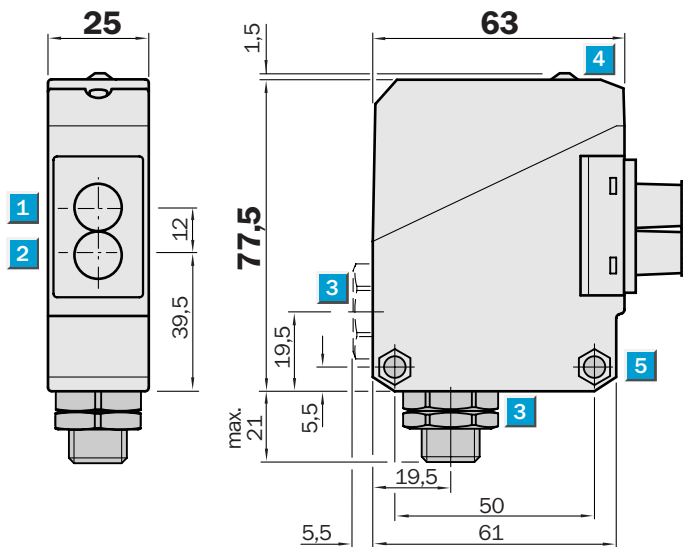

Possibilités de réglage

WLL 260-F 240
WLL 260-F 440
WLL 260-E 240

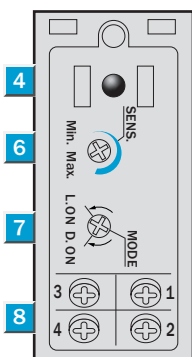

- 1 Milieu axe optique récepteur
- 2 Milieu axe optique émetteur
- 3 Passage de câble 1/2" PF pour diamètre de câble 6 à 10 mm, au choix vers le bas ou vers l'arrière ou connecteur M 12, vers le bas
- 4 Témoin de réception, LED rouge
- 5 Perçage traversant Ø 5,2 mm des deux côtés pour écrou six pans M 5
- 6 Réglage de sensibilité
- 7 Bouton commutation claire/sombre (L = claire, D = sombre)
- 8 Bornier

Raccordement

WLL 260-E 240	WLL 260-F 440
WLL 260-F 240	

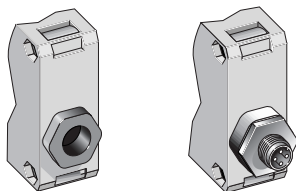

Bornier 4 pôles, M 12

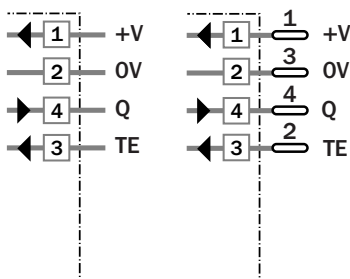

<b>Accessoires</b>
Fibres optiques
Equerre de fixation, incl. dans la livraison
Connecteurs

Caractéristiques techniques		WLL 260-	F 240	F 440	E 240						
<b>Fibres optiques à utiliser</b>	Fibres optiques en verre série LIS/LBS cf. p. 26										
<b>Portées/Dist. de détection</b>	selon fibres optiques utilisées										
<b>En détection</b>											
Distance de détection, max. <sup>1)</sup>	0 ... 65 mm										
	0 ... 110 mm avec fibres spéciales										
Distance de détection utile <sup>4)</sup>	0 ... 50 mm										
	0 ... 90 mm avec fibres spéciales										
<b>En transmission</b>											
Portée max. typique	0 ... 800 mm										
Portée utile	0 ... 700 mm										
Sensibilité	réglable, potentiomètre 270°										
<b>Emetteur<sup>2)</sup>, type</b>											
	LED, lumière rouge visible										
Diamètre du faisceau lumineux	selon la portée										
Angle d'ouverture fibres optiques	env. 65°										
<b>Tension d'alimentation V<sub>a</sub></b>											
	CC 10 ... 30 V <sup>3)</sup>										
Ondulation résiduelle <sup>4)</sup>	≤ 5 V <sub>SS</sub>										
Consommation <sup>5)</sup>	≤ 35 mA										
<b>Sorties de commutation</b>											
	PNP, collecteur ouvert : Q										
	NPN, collecteur ouvert : Q										
Courant de sortie I <sub>a</sub> max.	100 mA										
Récepteur, commutation	commutation claire/sombre par sélecteur										
Temps de réponse <sup>6)</sup>	≤ 0,7 ms										
Fréq. de commutation <sup>7)</sup>	700/s										
<b>Entrée test «TE» émetteur éteint</b>											
	PNP: TE à + V <sub>a</sub>										
	NPN: TE à 0 V										
<b>Raccordement</b>											
	Bornier										
	Connecteur M 12, 4 pôles										
<b>Classe de protection VDE<sup>8)</sup></b>											
	<input type="checkbox"/>										
<b>Circuits de protection<sup>9)</sup></b>											
	A, B, C, D										
<b>Indice de protection</b>											
	IP 66										
<b>Température d'utilisation</b>											
	Fonctionnement - 25 °C ... + 55 °C										
	Stockage - 40 °C ... + 70 °C										
<b>Poids</b>											
	env. 120 g										
<b>Matériau du boîtier</b>											
	Boîtier : ABS										

<sup>1)</sup> Objet avec 90 % de rémission (par rapport au blanc standard selon DIN 5033)

<sup>2)</sup> Durée de vie moyenne 100.000 h à T<sub>A</sub> = +25 °C

<sup>3)</sup> Valeur limite

<sup>4)</sup> Ne doit pas dépasser les tolérances limites de V<sub>a</sub>

<sup>5)</sup> Sans charge

<sup>6)</sup> Durée du signal en charge ohmique

<sup>7)</sup> Pour un rapport clair/sombre de 1:1

<sup>8)</sup> Tension de référence CC 50 V

<sup>9)</sup> A = Alimentation protégée contre les inversions de polarité  
B = Entrées et sorties protégées contre les inversions de polarité

C = Suppression des impulsions parasites

D = Sorties protégées contre les courts-circuits et surcharges

Pour commander	
Type	Référence
WLL 260-F 240	6 020 064
WLL 260-F 440	6 020 065
WLL 260-E 240	6 020 063

	<b>Portée max. 800 mm</b>
<b>En transmission</b>	
	<b>Distance de détection max. 65 (110) mm</b>
<b>En détection</b>	

- Large palette de fibres optiques, en transmission et en détection
- Adaptation facile des fibres optiques par écrou-raccord
- Réglage de sensibilité
- Raccordement par bornier vers le bas ou vers l'arrière
- Alimentation universelle, sortie relais 1 x u, tempo en option



**Schéma**

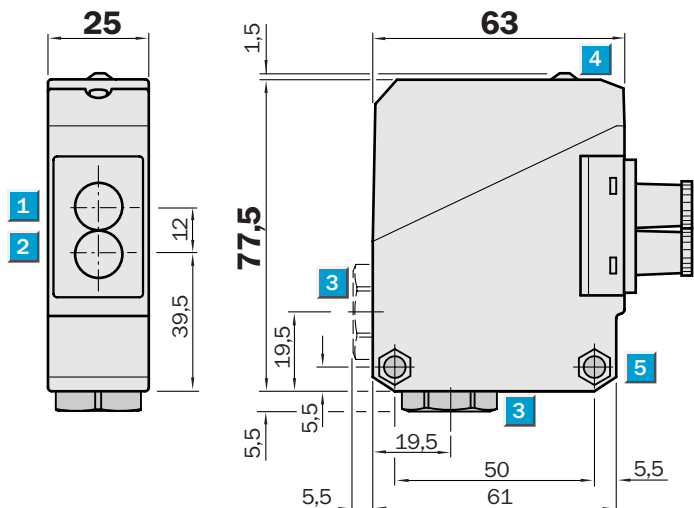

**Possibilités de réglage**

WLL 260-S 240	WLL 260-R 240
---------------	---------------

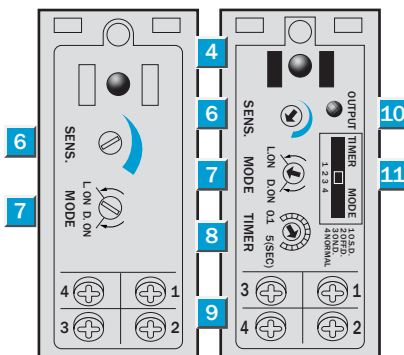

- 1 Milieu axe optique récepteur
- 2 Milieu axe optique émetteur
- 3 Passage de câble 1/2" PF pour diamètre de câble 6 à 10 mm, au choix vers le bas ou vers l'arrière
- 4 Témoin de réception, LED rouge
- 5 Perçage traversant Ø 5,2 mm des deux côtés pour écrou six pans M 5
- 6 Réglage de sensibilité
- 7 Bouton commutation claire/sombre (L = claire, D = sombre)
- 8 Réglage de temporisation
- 9 Bornier
- 10 Témoin de fonctionnement LED rouge, sortie active
- 11 Sélecteur de temporisation  
O.S.D. = One Shot  
OFF.D. = tempo. à la retombée  
ON.D. = tempo. à l'appel  
Normal = sans tempo

**Raccordement**

WLL 260-S 240
WLL 260-R 240

**Temporisation**

t = 0,1-5 s



**Accessoires**

Fibres optiques
Equerre de fixation, incl. dans la livraison
Connecteurs

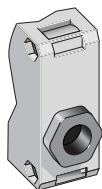

**Bornier**

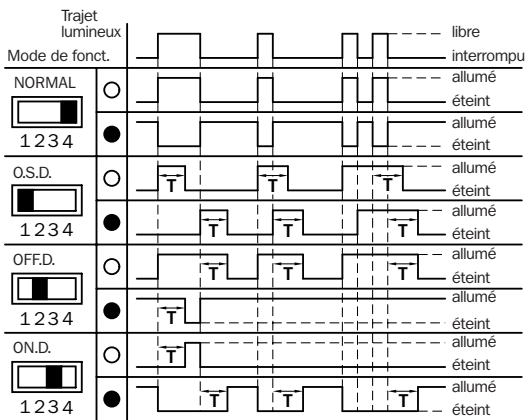
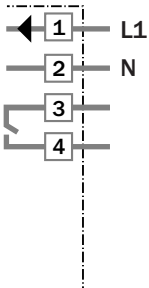

Commutation : ○ claire  
● sombre

Caractéristiques techniques		WLL 260-	S 240	R 240								
<b>Fibres optiques à utiliser</b>	Fibres optiques en verre série LIS/LBS cf. p. 26											
<b>Portées/Dist. de détection</b>	selon fibres optiques utilisées											
<b>En détection</b>												
Distance de détection, max. <sup>1)</sup>	0 ... 65 mm											
	0 ... 110 mm avec fibres spéciales											
Distance de détection utile <sup>4)</sup>	0 ... 50 mm											
	0 ... 90 mm avec fibres spéciales											
<b>En transmission</b>												
Portée max. typique	0 ... 800 mm											
Portée utile	0 ... 700 mm											
Sensibilité	réglable, potentiomètre 270°											
<b>Emetteur<sup>2)</sup>, type</b>	LED, lumière rouge visible											
Diamètre du faisceau lumineux	selon la portée											
Angle d'ouverture fibres optiques	env. 65°											
<b>Tension d'alimentation V<sub>a</sub><sup>3)</sup></b>	CC 12 ... 240 V											
	CA 24 ... 240 V											
Puissance	≤ 5 VA											
<b>Sorties de commutation</b>	Relais 1 x a, séparé galv.											
Courant de commutation max. <sup>4)</sup>	3 A/CA 240 V; 3 A/CC 30 V											
Récepteur, commutation	commutation claire/sombre par sélecteur											
Temps de réponse	≤ 20 ms											
Fréq. de commutation <sup>5)</sup>	25/s											
<b>Temporisation</b>	avec témoin LED : sortie active											
Position du sélecteur : «1 O.S.D.»	«One shot»											
	«2 OFF.D.» tempo. à la retombée t <sub>OFF</sub>											
	«3 ON.D.» tempo. à l'appel t <sub>ON</sub>											
	«4 Normal» sans temporisation											
<b>Temporisation</b>	réglable, 0,1 ... 5 s; potentiomètre 270°											
<b>Raccordement</b>	Bornier											
<b>Classe de protection VDE<sup>6)</sup></b>	□											
<b>Circuits de protection<sup>7)</sup></b>	A, C											
<b>Indice de protection</b>	IP 66											
<b>Température d'utilisation</b>	Fonctionnement - 25 °C ... + 55 °C											
	Stockage - 40 °C ... + 70 °C											
<b>Poids</b>	env. 120 g											
<b>Matériau du boîtier</b>	Boîtier : ABS											

<sup>1)</sup> Objet avec 90% de rémission (par rapport au blanc standard selon DIN 5033)

<sup>2)</sup> Durée de vie moyenne 100.000 h à T<sub>A</sub> = +25 °C

<sup>3)</sup> ± 10 %

<sup>4)</sup> En cas de charge inductive ou capacitive, prévoir des réseaux RC de protection

<sup>5)</sup> Pour un rapport clair/sombre de 1:1

<sup>6)</sup> Tension de référence UC 250 V

<sup>7)</sup> A = Alimentation protégée contre les inversions de polarité  
C = Suppression des impulsions parasites

Pour commander	
Type	Référence
WLL 260-S 240	6 009 504
WLL 260-R 240	6 009 503

## Schémas fibres optiques

- Fibres optiques en fibre de verre à gaine en inox
- Fibres émettrices et réceptrices mélangées (systèmes en détection)
- Température d'utilisation -58 à +315 °C
- Longueur des fibres optiques 900 mm
- Rayon de courbure 19 mm

Fibres optiques LIS/LBS 32 900			
Système	Type	Référence	Portées*
transmission	LIST 32 900	7 020 045	700 mm
détection	LBST 32 900	7 020 046	50 mm

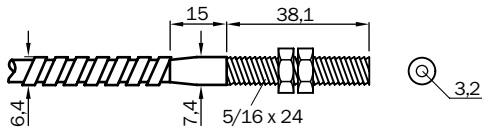

Fibres optiques LIS/LBS 32 900			
Système	Type	Référence	Portées*
transmission	LISF 32 900	7 020 037	700 mm
détection	LBSF 32 900	7 020 038	50 mm

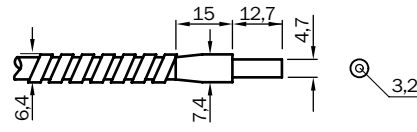

Fibres optiques LIS/LBS 32 900			
Système	Type	Référence	Portées*
transmission	LISAT 32 900	7 020 035	700 mm
détection	LBSAT 32 900	7 020 036	50 mm

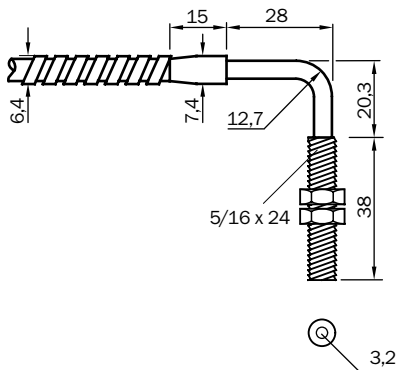

Fibres optiques LIS/LBS 32 900			
Système	Type	Référence	Portées*
transmission	LISTA 32 900	7 020 047	700 mm
détection	LBSTA 32 900	7 020 048	50 mm

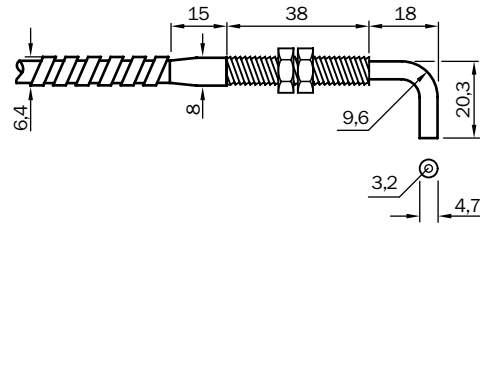

Fibres optiques LIS/LBS 32 900			
Système	Type	Référence	Portées*
transmission	LISA 32 900	7 020 039	700 mm
détection	LBSA 32 900	7 020 040	50 mm

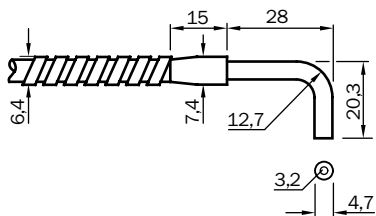

Fibres optiques LIS/LBS 32 900			
Système	Type	Référence	Portées*
transmission	LISR 32 900	7 020 041	700 mm
détection	LBSR 32 900	7 020 042	50 mm

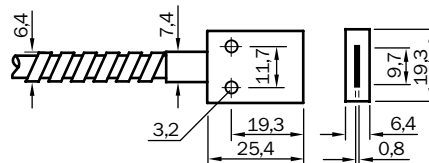

\* Portée ou distance de détection objet avec 90 % de réflexion (DIN 5033)  
 Taille de l'objet = diamètre des fibres optiques (angle d'ouverture env. 60°)

La référence comprend une fibre optique.  
 Pour un système en transmission, deux fibres optiques sont nécessaires.

Fibres optiques LIS/LBS 16 900			
Système	Type	Référence	Portées*
transmission	LISR 16 900	7 020 049	220 mm
détection	LBSR 16 900	7 020 050	15 mm

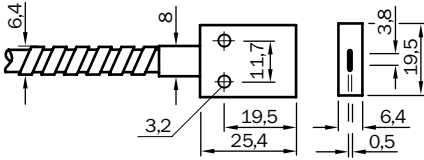

Fibres optiques LIS/LBS 40 900			
Système	Type	Référence	Portées*
transmission	LISR 40 900	7 020 051	600 mm
détection	LBSR 40 900	7 020 052	90 mm

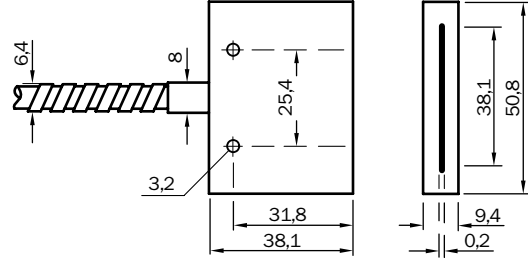

Fibres optiques LIS/LBS 16 900			
Système	Type	Référence	Portées*
transmission	LISP 16 900	7 020 043	100 mm
détection	L BSP 16 900	7 020 044	6 mm

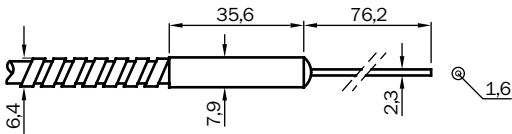

Rayon de courbure de l'embout  $R_{min} = 12$  mm

Fibres optiques LIS/LBS 12 900			
Système	Type	Référence	Portées*
transmission	LISM 12 900	7 020 053	90 mm
détection	LBSM 12 900	7 020 054	6 mm

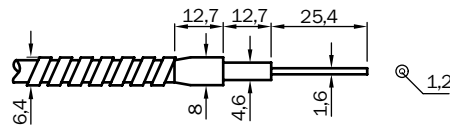

Rayon de courbure de l'embout  $R_{min} = 6$  mm

Fibres optiques LIS/LBS 23 900			
Système	Type	Référence	Portées*
transmission	LISAA 23 900	7 020 102	240 mm
détection	LBSAA 23 900	7 020 103	30 mm

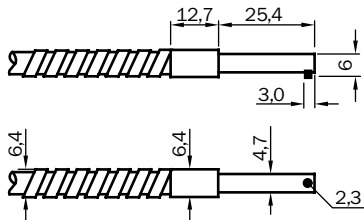

**Adaptation de fibres optiques**

En transmission

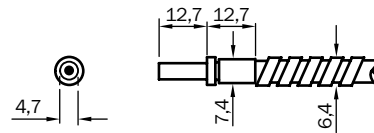

En détection

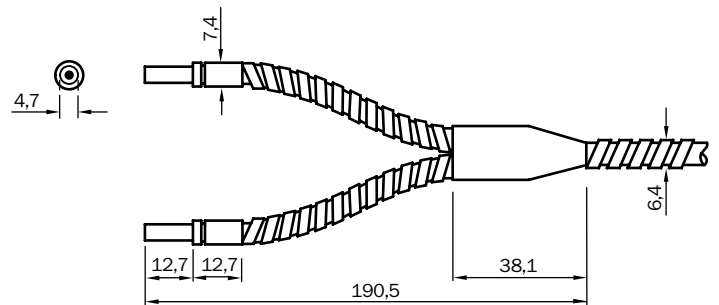

\* Portée ou distance de détection objet avec 90 % de rémission (DIN 5033)  
Taille de l'objet = diamètre des fibres optiques (angle d'ouverture env. 60°)

**La référence comprend une fibre optique.  
Pour un système en transmission, deux fibres optiques sont nécessaires.**

Le matériel de montage est inclus dans la livraison :  
écrou-raccord : avec WLL 260  
Rondelle, O-Ring et instructions de montage : avec fibres optiques WLL 260



Schémas et références

- Affectation des contacts selon EN 50044
- Codage CC

SENSICK rond à visser M 12, 4/5 pôles, indice IP 67

Prise M12, 4 ou 5 pôles, droite

Type	Référence	Contacts
DOS-1204-G	6 007 302	4
DOS-1205-G	6 009 719	5

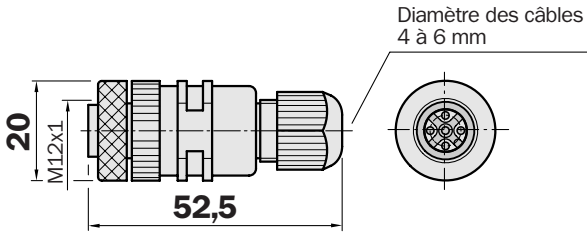

Prise M 12, 4 ou 5 pôles, coudée

Type	Référence	Contacts
DOS-1204-W	6 007 303	4
DOS-1205-W	6 009 720	5

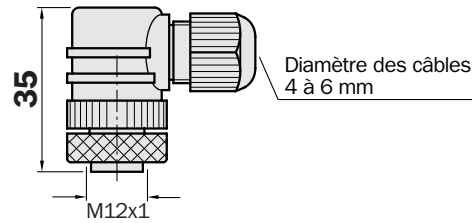
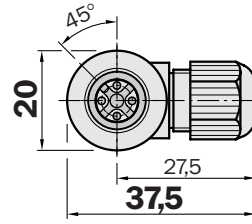

Prise M 12, 4 ou 5 pôles, droite

Câble Ø 5/6 mm, 4/5 x 0,25 mm<sup>2</sup>, gaine PVC

Type	Référence	Contacts	Longueur câble
DOL-1204-G02M	6 009 382	4	2 m
DOL-1204-G05M	6 009 866	4	5 m
DOL-1204-G10M	6 010 543	4	10 m
DOL-1205-G02M	6 008 899	5	2 m
DOL-1205-G05M	6 009 868	5	5 m
DOL-1205-G10M	6 010 544	5	10 m

Prise M 12, 4 ou 5 pôles, coudée

Câble Ø 5/6 mm, 4/5 x 0,25 mm<sup>2</sup>, gaine PVC

Type	Référence	Contacts	Longueur câble
DOL-1204-W02M	6 009 383	4	2 m
DOL-1204-W05M	6 009 867	4	5 m
DOL-1204-W10M	6 010 541	4	10 m
DOL-1205-W02M	6 008 900	5	2 m
DOL-1205-W05M	6 009 869	5	5 m
DOL-1205-W10M	6 010 542	5	10 m

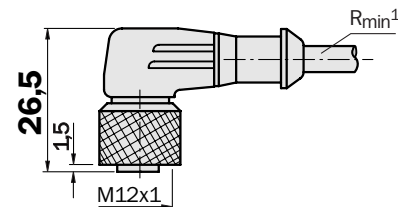
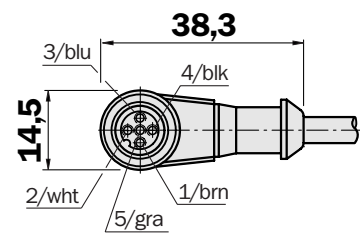
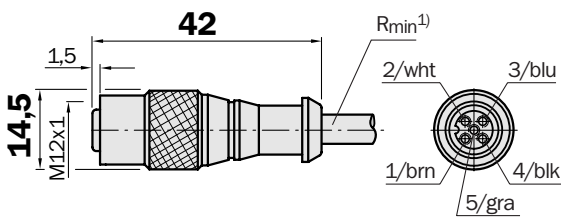

<sup>1)</sup> rayon de courbure minimum pour usage dynamique  
 $R_{min} = 20 \times \varnothing \text{ câble}$

En plastique pour températures jusqu'à 65 °C

**Réflecteur 20 x 40 mm**

Type	Référence
PL 20 A	1 012 719

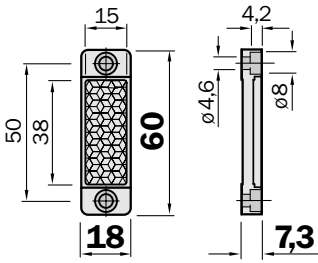

**Réflecteur 30 x 50 mm**

Type	Référence
PL 30 A	1 002 314

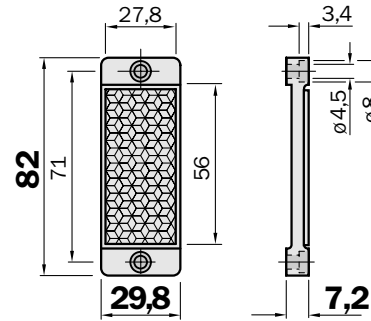

**Réflecteur 40 x 60 mm**

autocollant	
Type	Référence
PL 40 A	1 012 720

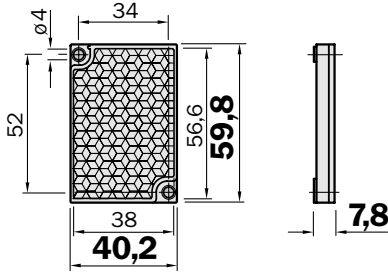

**Réflecteur, hexagonal**

largeur 48 mm	
Type	Référence
PL 50 A	1 000 132

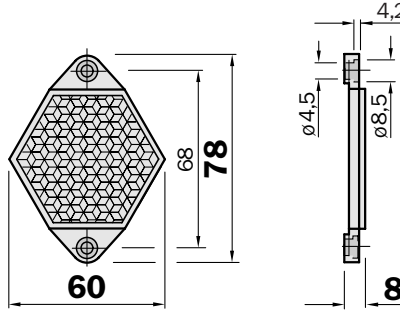

Existe également avec chauffage :  
 chauffage permanent :  
 PL 50HK,  
 référence 1 011 545  
 chauffage régulé :  
 PL 50HS,  
 référence 1 009 871

**Réflecteur 80 x 80 mm**

Type	Référence
PL 80 A	1 003 865

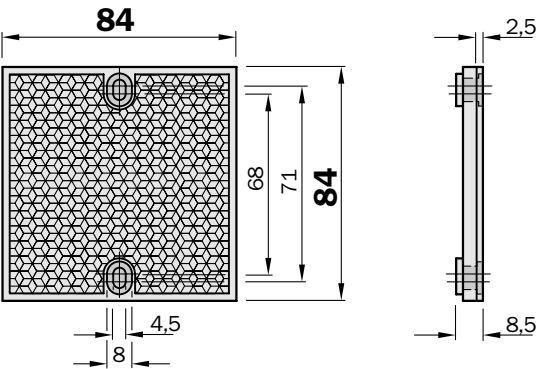

**Réflecteur ø 83 mm, fixation centrale**

Type	Référence
C 110	5 304 549

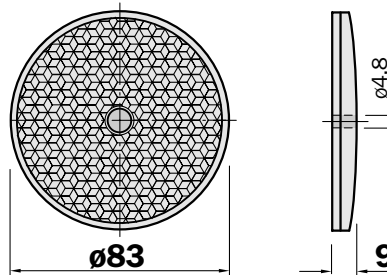

**Réflecteur 47 x 47 mm**

Type	Référence
P 250	5 304 812

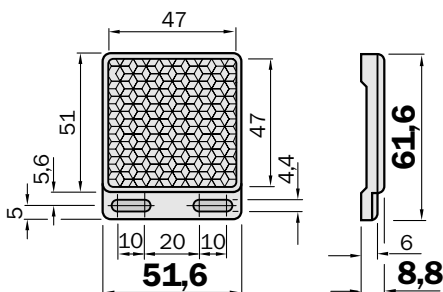

**Feuille réfléchissante**

Type	Référence	
REF-DG-K	4 019 634	découpe possible
REF-DG	5 304 334	Feuille 749 x 914 mm

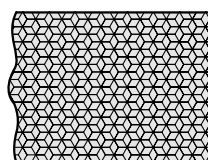

Inclus avec la WL 260

**Equerre de fixation**

Type	Référence
BEF-W260	5 304 819

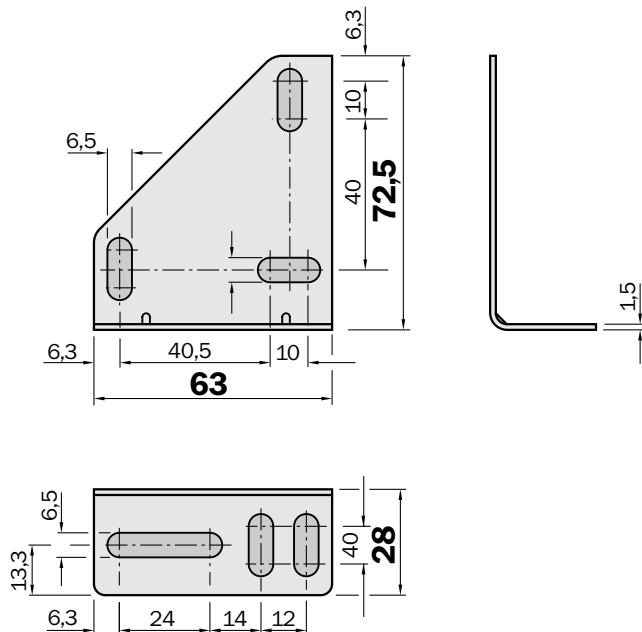

**Diaphragmes pour WS/WE\***

Type	Référence
BL-260-SK	5 308 773

\*par 2

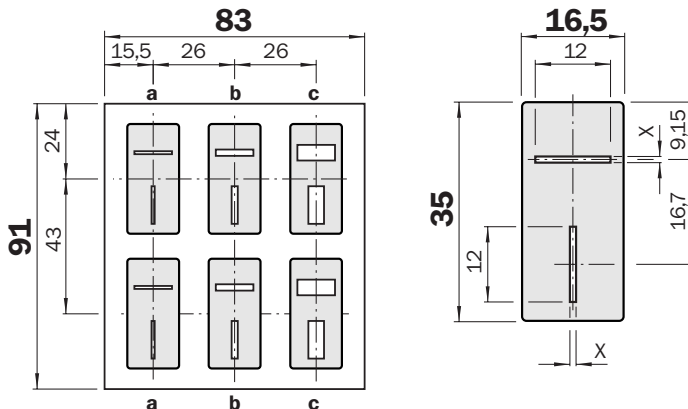

La livraison comprend trois paires avec diaphragmes A, B, C.  
 Montage par face arrière autocollante.  
 Coller le diaphragme sur l'optique rouge des WS 260 et WE 260.  
 Pour détecter de petits objets ou augmenter la précision de commutation.  
 Convient uniquement aux WS/WE 260. Portées réduites.

	Portée utile	WS/WE 260-S/R 270	WS/WE 260-E/F x70
<b>A</b>	Larg. de fente 5,0 mm	RW = 12 m	RW = 9 m
<b>B</b>	Larg. de fente 2,0 mm	RW = 6 m	RW = 4,5 m
<b>C</b>	Larg. de fente 1,0 mm	RW = 3 m	RW = 2 m

Inclus avec la W 260

**Fixation universelle (montage sur tiges) pour capteurs et réflecteurs**

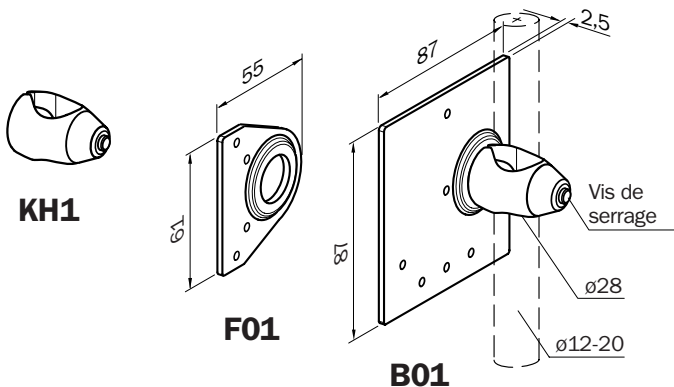

Plaque de fixation	Type	Référence <sup>1)</sup>	pour types d'appareils et réflecteurs
<b>B01</b>	BEF-KHS-B01	2 022 459	P 250, PL 30 A, PL 40 A, PL 50 A, PL 80 A, C 110
<b>F01</b>	BEF-KHS-F01	2 022 463	W 260, PL 20 A, P 250
<b>KH1</b>	BEF-KHS-KH1	2 022 726	Fixation pour montage sur tige sans plaque de fixation ni matériel de montage

<sup>1)</sup> La référence comprend la fixation et le matériel de montage

Schémas et références

Accessoires spéciaux

Capot de protection pour W 23, W 24-2, W 27-2, W 34, W 260 \*)

Type	Référence
OBW-KHS-M01	2 023 240

Equerre de fixation pour capot de protection OBW-KHS-M01

Type	Référence
BEF-WN-OBW	2 023 251

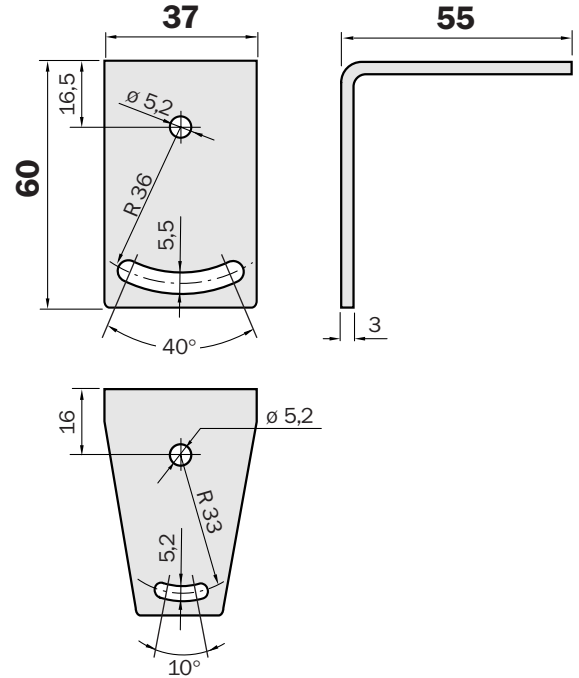
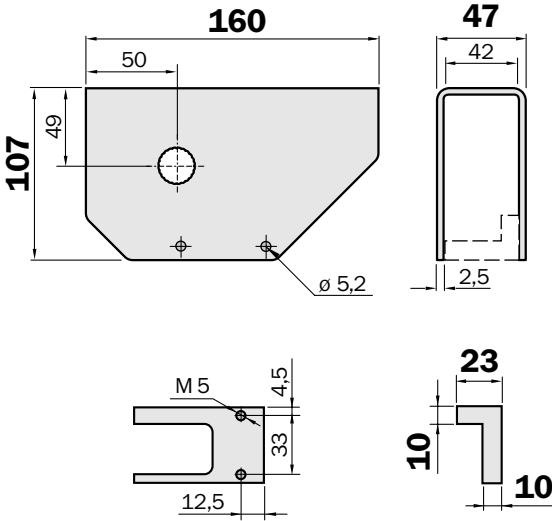

\*) Peut s'utiliser comme fixation sur tige avec l'axe de fixation BEF-KHS-KH1 (référence 2 022 726), cf. page 36

Boîtier de protection pour W 260, W 24-2, W 30, W 32, W 34, W 36, DS 60

Type	Référence
WSG1-01	1 018 470

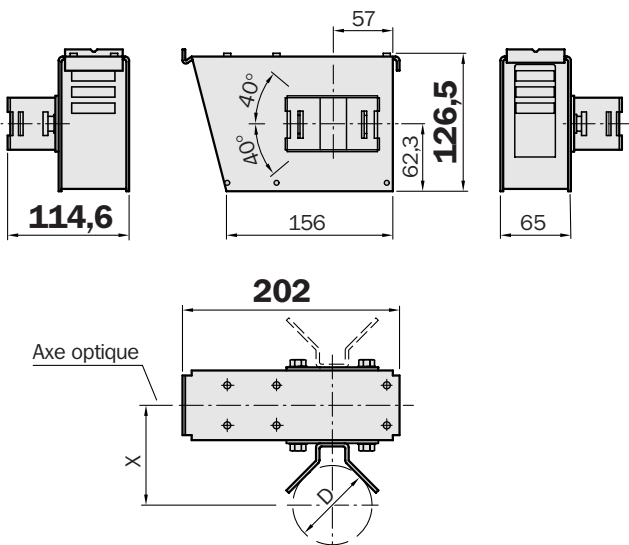

Tiges Ø D	Ecartement X
48,0	74,2
60,3	82,9
76,1	94,1
88,9	103,1
108,0	116,6

Votre contact:

**France**

SICK  
BP 42  
F-77312 Marne la Vallée  
Cedex 02  
Tél.: 01 64 62 35 00  
Fax: 01 64 62 35 77  
E-Mail: [info@sick.fr](mailto:info@sick.fr)  
[www.sick.fr](http://www.sick.fr)

**SICK**

Parc Club du Moulin à Vent  
33, rue Georges Lévy  
F-69693 Vénissieux Cedex  
Tél.: 04 72 78 50 80  
Fax: 04 78 00 47 37

**SICK**

Parc Club du Perray  
BP 93901 – 4, rue de la Rainière  
F-44339 Nantes Cedex 03  
Tél.: 02 40 50 00 55  
Fax: 02 40 52 13 88

**Belgique / Luxembourg**

SICK NV/SA  
Industriezone Doornveld 6  
B-1731 Asse (Relegem)  
Tél.: 024 66 55 66  
Fax: 024 63 31 04  
E-Mail: [info@sick.be](mailto:info@sick.be)

**Suisse**

SICK AG  
Breitenweg 6  
CH-6370 Stans  
Tél.: 041 6 19 29 39  
Fax: 041 6 19 29 21  
E-Mail: [contact@sick.ch](mailto:contact@sick.ch)

Filiales:

**Allemagne**  
**Australie**  
**Autriche**  
**Bésil**  
**Chine / Hong - Kong**  
**Danemark**  
**Espagne**  
**Finlande**  
**Grande Bretagne**  
**Italie**  
**Japon**  
**Norvège**  
**Pays - Bas**  
**Pologne**  
**Republique Tchèque**  
**Singapour**  
**Suède**  
**Taiwan**  
**USA**

Représentations et revendeurs  
dans tous les pays industrialisés.

**www.sick.fr**

Cachet de votre distributeur:



- COMPOSANTS D'AUTOMATISME
- SYSTEMES D'AUTOMATISME
- CONSTITUANTS ELECTROTECHNIQUES
- MESURE ET CONTROLE
- SECURITE MACHINE

8, Avenue de la Malle - ZI Les Coïdes  
51370 SAINT BRICE COURCELLES  
Tél. : 03.26.04.20.21 - Fax : 03.26.04.28.20  
Email : [info@audin.fr](mailto:info@audin.fr) - Web : <http://www.audin.fr>

**SICK**

SICK AG • Automatisierungstechnik • Postfach 310 • D-79177 Waldkirch  
Tel. +49 76 81 2 02-0 • Fax +49 76 81 2 02-36 09 • [www.sick.de](http://www.sick.de)