

Détecteurs de proximité capacitifs

Série CM30, portée 16 / 25 mm

CC 4 fils, boîtier métal

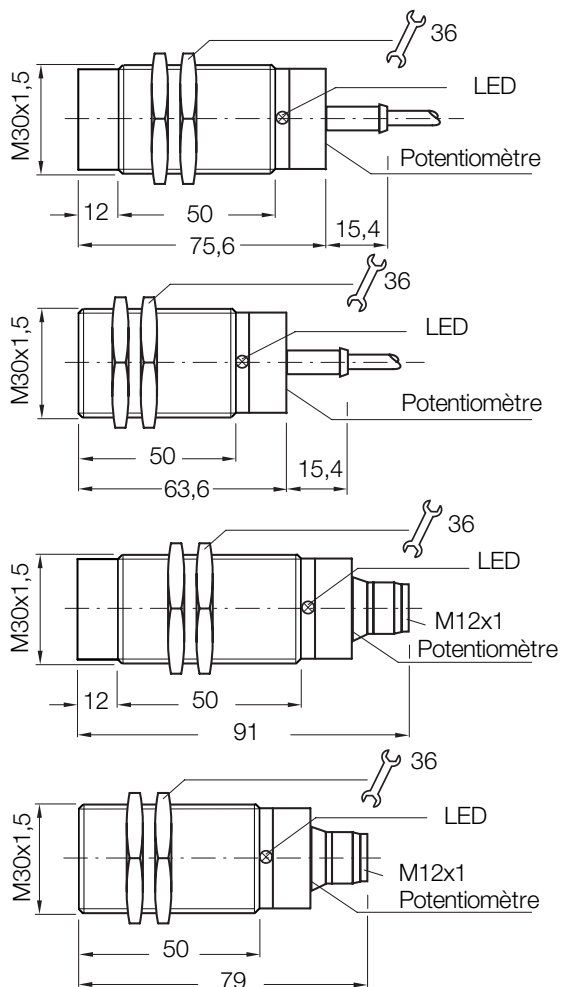

Caractéristiques



- ▶ Immunité CEM élevée
- ▶ Montage noyé ou non noyé
- ▶ Sortie PNP
- ▶ Portée réglable :
2 à 16 mm (noyé),
4 à 25 mm (non noyé)
- ▶ Sortie complémentaire
- ▶ Protection court-circuit (à contrôle cyclique)
- ▶ Boîtier métallique à filetage fin M30 x 1,5 mm
- ▶ Connexion par câble ou connecteur
- ▶ Indice de protection IP 67
- ▶ LED témoin d'état
- ▶

Accessoires

- Connecteur rond
- Equerre de fixation

Schéma de raccordement

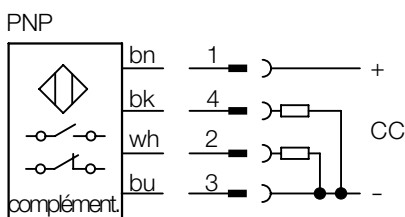



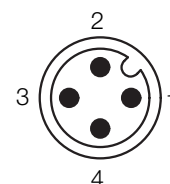





Couleur du fil			Contact	Fonction
bn	brun	brown	1	+ V CC
bk	noir	black	4	Fermeture
wh	blanc	white	2	Ouverture
bu	bleu	blue	3	- V CC



Caractéristiques électriques et mécaniques

Tension de service U_b	10 ... 40 V CC	Protection court-circuit (à contrôle cyclique)	oui
Ondulation résiduelle U_{ss}	$\leq 10\%$ de U_b	Protection inversion de polarité	oui
Chute de tension U_d (avec I_a max)	$\leq 2,5$ V	Suppression d'impulsion à la mise sous tension	IP 67
Consommation électrique (sans charge)	≤ 10 mA	Indice de protection (DIN 40050)	30 g, 11 ms
Courant sortie permanent I_a	≤ 200 mA	Tests de résistance aux chocs et aux vibrations T_a	10 à 55 Hz, 1 mm
Temps d'initialisation t_v	≤ 100 ms	Température ambiante	- 25 ... + 80 °C
Hystérésis H	4% ... 20% de s_r	Matériau du boîtier	plastique
Reproductibilité R (U_b et T_a constantes)	$\leq 5\%$ de s_r	Couple de serrage	7,5 Nm
Dérive en température	$\pm 10\%$ de s_r	Câble de connexion	PVC, 4 x 0,34 mm ²
CEM	selon EN 60 947-5-2		

Tableau de sélection

Portée s_n mm	Montage	Sortie	Fonction de sortie	Fréquence de commutation f en Hz	Raccordement	Type	Référence
16		PNP	 complément.	50	Câble 2 m	CM30-16BPP-KW1	6020473
16		PNP	 complément.	50	Connect. M12 x 1 mm	CM30-16BPP-KC1	6020475
25		PNP	 complément.	50	Câble 2 m	CM30-25NPP-KW1	6020476
25		PNP	 complément.	50	Connect. M12 x 1 mm	CM30-25NPP-KC1	6020477