

Une méthode intelligente pour protéger votre système

Série K8



- Gamme de produits complète adaptée à vos besoins de surveillance
- Conforme aux normes de sécurité internationales
- Aucune chaleur produite par les bruits du variateur

Une protection mondiale pour votre machine

La série K8 de relais de contrôle offre une large gamme de solutions conformes aux normes internationales pour la protection et la sécurité des équipements. Détectez les surintensités et les sous-intensités (en monophasé), la perte de phase, les surtensions, les sous-tensions, le dépassement de température, la séquence de phase et l'asymétrie de tension plus facilement et efficacement.

Forts de 50 ans d'expérience en matière de fabrication de relais de contrôle, nous célébrons les dix ans d'existence de nos équipements de protection des machines avec la série K8.

1 Conformité avec les normes de sécurité internationales



2

Alimentation compatible partout

- Gamme triphasée de 200 à 480 V c.a.
- Alimentation compatible avec la Chine, l'Inde, la Thaïlande, les États-Unis et l'Europe
- Surveillance de systèmes triphasés à trois ou quatre fils

Montage sur panneau universel

- Tailles standard mondiales ; 22,5 mm (K8AK) et 17,5 mm (K8DS)
- Montage sur rail DIN classique
- Encombrement réduit pour les panneaux étroits

3



Six modèles pour les tensions triphasées ajoutés à la série

4 Aucune chaleur produite

Les variateurs à proximité ne produisent pas de chaleur due aux bruits



Conception améliorée grâce à la technologie de commutation de l'alimentation remplaçant la méthode classique de tension de condensateur

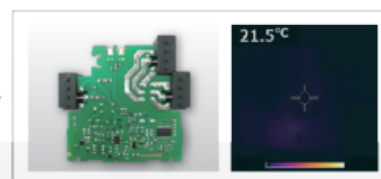

Meilleure fiabilité grâce à une pression réduite sur les composants internes

5

Centres de distribution et assistance mondiaux

- Centres de distribution sur 17 sites européens
- Assistance locale disponible 24 heures sur 24, 7 jours sur 7

Voyants LED

- Aperçu de l'état de l'équipement
- Dépannage facile
- Temps de restauration après erreur réduit



6



Surveillance de l'alimentation triphasée

Protégez votre équipement triphasé grâce à des fonctions de surveillance de la perte de phase, de la séquence de phase, des surtensions, des sous-tensions, de la température et de l'asymétrie de tension.

Réfrigérateurs, climatiseurs et compresseurs

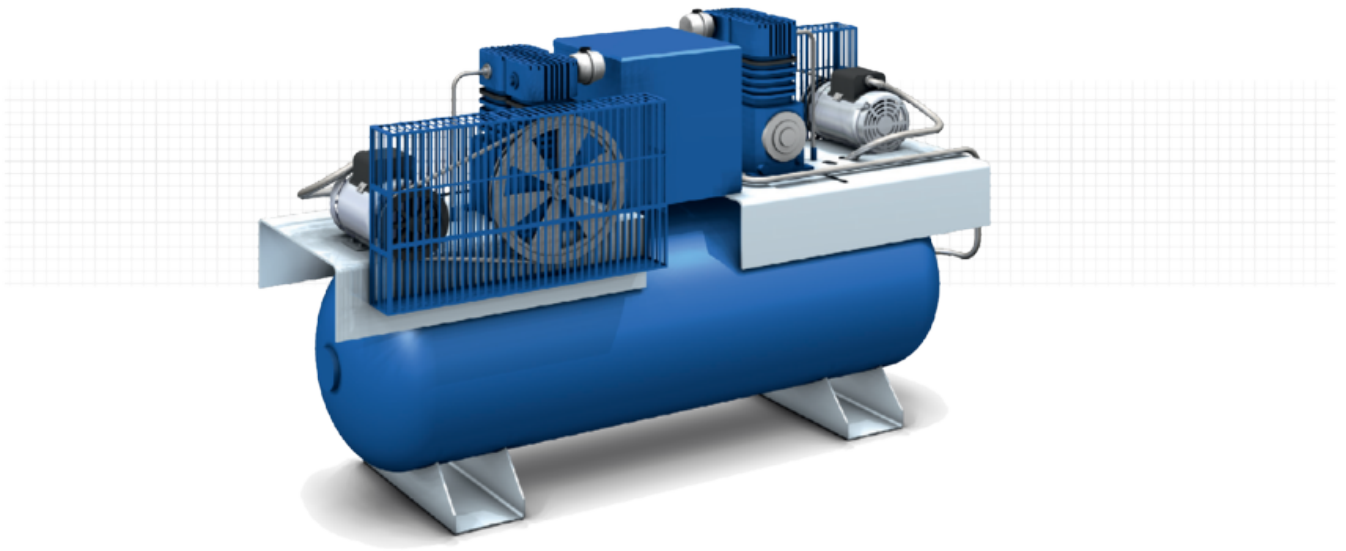

Relais triphasé de séquence et perte de phase
K8AK-PH



Largeur : 22,5 mm
1 sortie relais DPDT



Contrôle et signal grâce aux sorties relais DPDT.

Relais triphasé de séquence et perte de phase
K8DS-PH



Largeur : 17,5 mm
1 sortie relais SPDT



Contrôle de perte et de séquence de phase incorrecte avec un appareil compact.

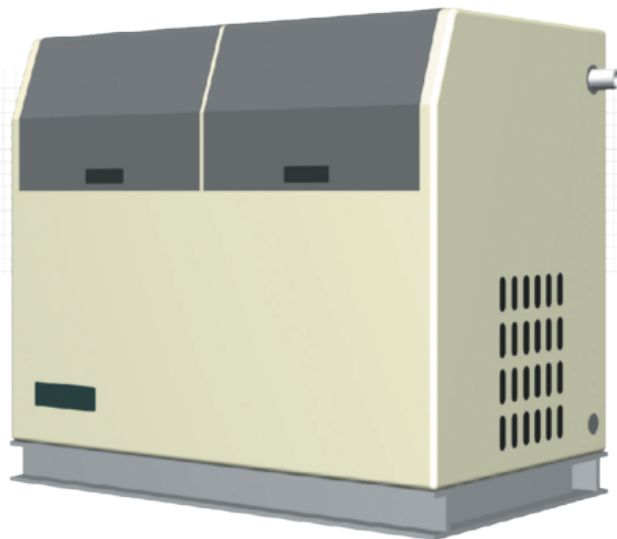

Surtension/sous-tension,
séquence de phase/perte de phase en triphasé
K8AK-PM



Largeur : 22,5 mm
2 sorties relais SPDT



Contrôle des surtensions et sous-tensions avec sorties relais SPDT séparées, contrôle parallèle de la perte et de la séquence de phase, pour les alimentations triphasées à 3 ou 4 fils avec un seul appareil.

Surtension/sous-tension,
séquence de phase/perte de phase en triphasé
NEW K8DS-PM



Largeur : 17,5 mm
1 sortie relais SPDT



Contrôle des sous et surtensions, de la séquence et de la perte de phase dans les circuits triphasés à trois fils à l'aide d'un seul appareil compact.

Protection optimale

Réfrigérateurs, climatiseurs et compresseurs



Relais de contrôle triphasé de séquence et perte de phase, et asymétrie

K8AK-PA



Largeur : 22,5 mm
1 sortie relais SPDT



Contrôle de l'asymétrie de tension, de la séquence de phase et de la perte de phase des alimentations triphasées à 3 ou 4 fils grâce à un seul appareil.

Relais de contrôle triphasé de séquence et perte de phase, et asymétrie

NEW K8DS-PA



Largeur : 17,5 mm
1 sortie relais SPDT



Contrôle de l'asymétrie de tension, séquence de phase et perte de phase dans circuits triphasés à 3 fils grâce à un seul appareil compact.

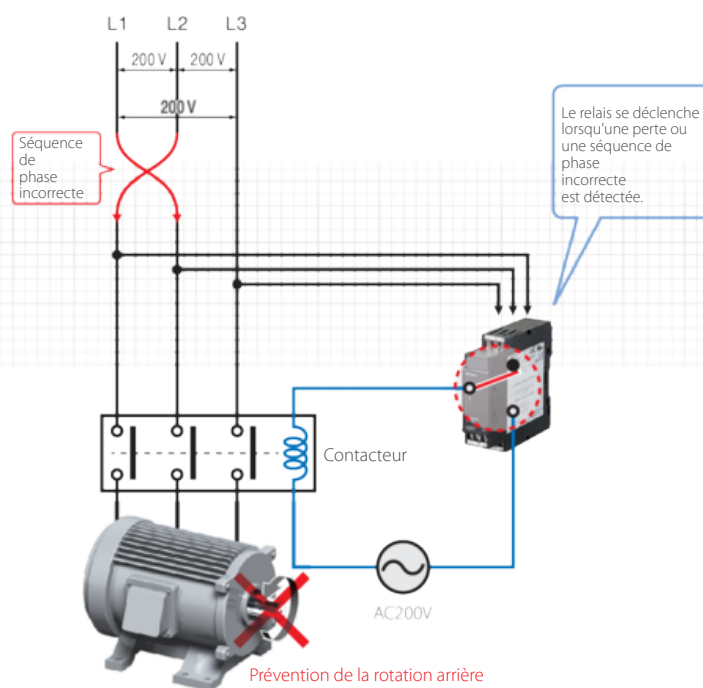

Relais de protection moteur avec thermistance

NEW K8AK-TS



Largeur : 22,5 mm
1 sortie relais SPDT



Détection de déconnexion et de hausse de température de la thermistance intégrée au moteur sans réglage nécessaire.

La thermistance est intégrée au moteur.

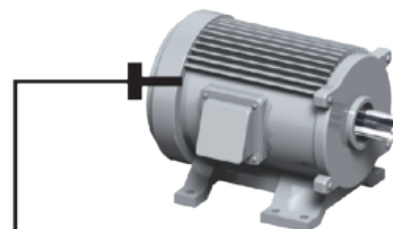

Détection des hausses de température des bobines des moteurs.

Protection redondante associée à un variateur

La redondance avec les fonctions de protection du variateur permet de surveiller la séquence de phase et la perte de phase afin de protéger les équipements et de renforcer la sécurité.

Escalier roulant



Grue



Ascenseur

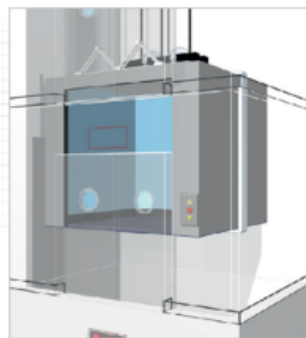

Lavage de voitures



Thermistance de température, séquence de phase, perte de phase

NEW K8AK-PT



Largeur : 22,5 mm
1 sortie relais SPDT



Contrôle de température et de phase de la bobine du moteur avec un appareil.

Relais de contrôle triphasé de séquence de phases, de perte de phase et d'asymétrie

NEW K8DS-PZ



Largeur : 17,5 mm
1 sortie relais SPDT



Contrôle de sous-tensions, surtensions, asymétrie de tension, perte de phase et séquence de phase dans des circuits triphasés à 3 fils avec un appareil compact.

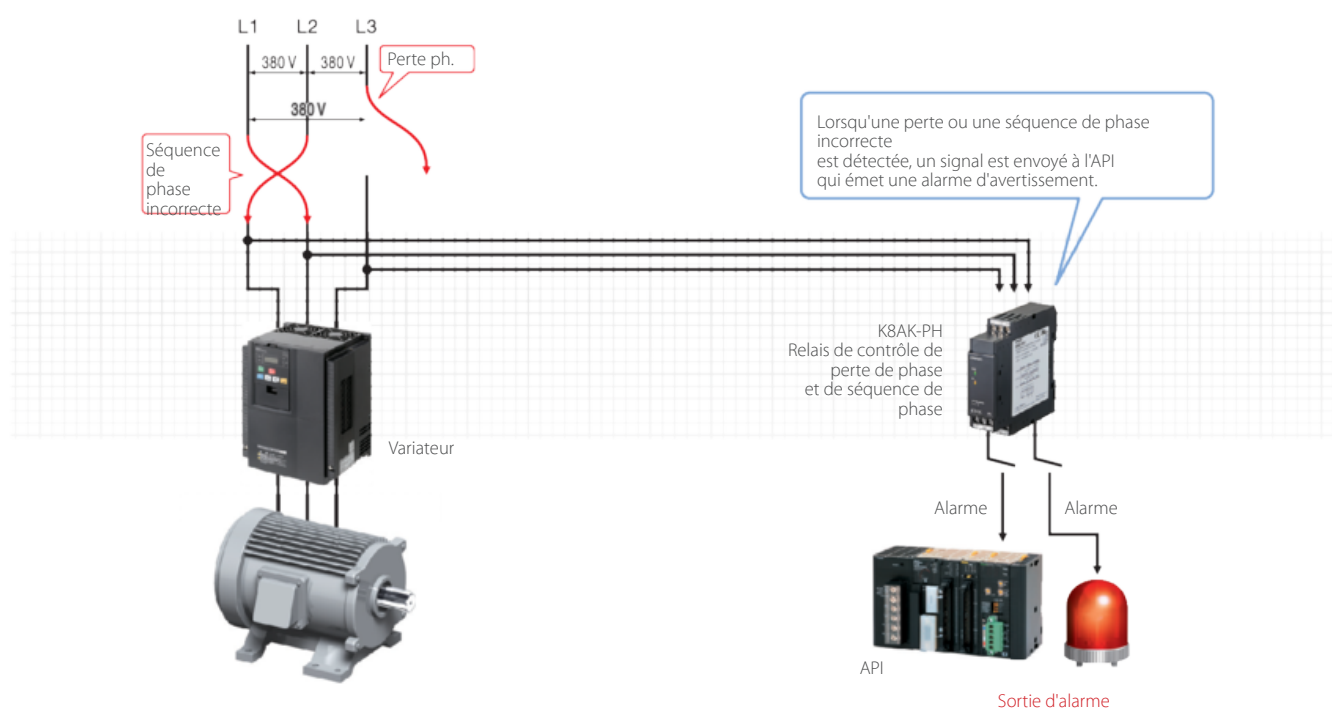

Relais de contrôle triphasé de perte et séquence de phase et de sous-tension

NEW K8DS-PU



Largeur : 17,5 mm
1 sortie relais SPDT



Contrôle de sous-tensions, perte de phase et séquence de phase dans les circuits triphasés à 3 fils grâce à un appareil compact.

Relais de tension triphasé

K8AK-PW



Largeur : 22,5 mm
2 sorties relais SPDT



Contrôle de surtensions et de sous-tensions c.a./c.c. avec des sorties relais SPDT séparées et un mode de surveillance pré-alarme.

Contrôle monophasé

Protégez vos équipements monophasés à l'aide de fonctions de surveillance des sous-intensités, des surintensités, des sous-tensions et des surtensions.

Détection des ampoules grillées

Réduisez la charge de travail liée à l'inspection des ampoules dans les endroits difficiles d'accès en vérifiant le courant pour émettre un avertissement en cas d'ampoule grillée.

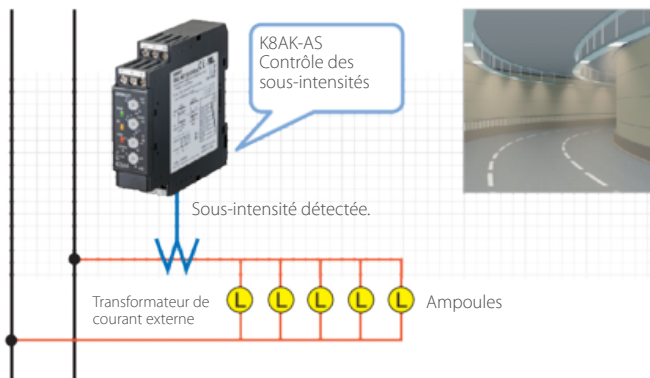

Contrôle des surcharges et des ralentis des pompes à eau

Le courant de la pompe est contrôlé afin de stopper son fonctionnement en cas de risque de dégâts dus au ralenti provoqué lorsque le réservoir d'eau est vide ou aux surcharges provoquées par l'obstruction des tuyaux.

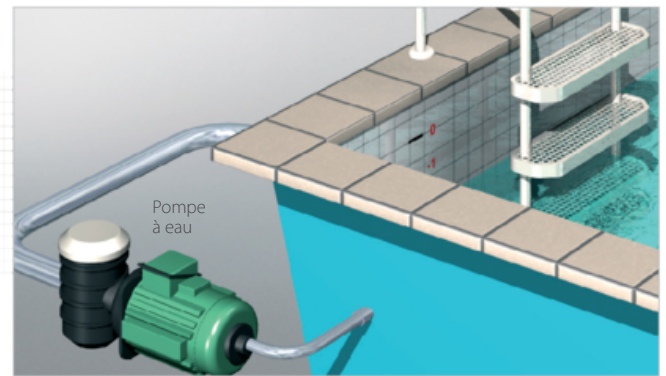

Relais de contrôle d'intensité monophasé K8AK-AS



Largeur : 22,5 mm
1 sortie relais SPDT



Contrôle des surintensités ou sous-intensités avec la réinitialisation manuelle ou automatique.

Relais de contrôle monophasé de surintensité/sous-intensité K8AK-AW



Largeur : 22,5 mm
2 sorties relais SPDT



Contrôle surintensités et sous-intensités avec réglages de verrouillage au démarrage, temps de fonctionnement en parallèle de l'utilisation de sorties relais SPDT séparées.

Contrôle des chutes de tension dans les batteries du moteur de démarrage

La tension est contrôlée pour éviter les chutes et des alarmes indiquent la nécessité d'une opération de maintenance avant que le moteur de démarrage ne puisse plus être lancé.

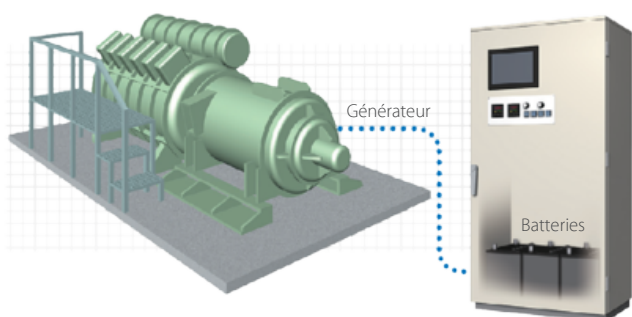

Contrôle de la tension sur les panneaux de commande pour équipements de précision

Des variations de la tension locale peuvent entraîner des coupures de courant et endommager vos produits. Contrôlez les variations de l'alimentation principale de l'équipement afin d'activer un déclencheur pour passer sur une alimentation auxiliaire.

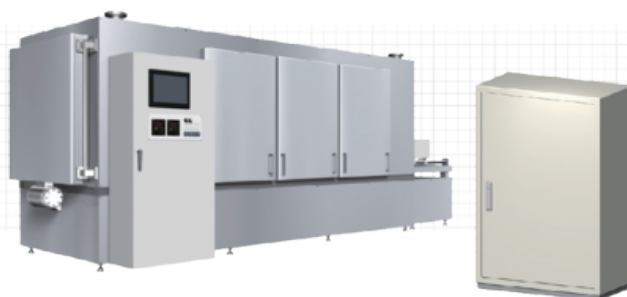

Relais de contrôle de tension monophasé K8AK-VS



Largeur : 22,5 mm
1 sortie relais SPDT



Contrôle des surtensions ou sous-tensions c.a./c.c. avec fonctions de réinitialisation manuelle ou automatique.

Relais contrôle monophasé de surtensions/sous-tensions K8AK-VW



Largeur : 22,5 mm
2 sorties relais SPDT



Contrôle des surtensions et sous-tensions c.a./c.c. avec sorties relais SPDT séparées et mode de surveillance pré-alarme.

Produits connexes



Contrôleur de niveau K8AK-LS



Largeur : 22,5 mm
1 sortie relais SPDT

Appareil unique offrant plusieurs fonctionnalités telles que le montage sur rail DIN (sans prise), le réglage de la sensibilité et une minuterie intégrée.











































Relais de contrôle de température K8AK-TH



Largeur : 22,5 mm
1 sortie relais SPDT

Contrôle de température avec des fonctionnalités améliorées telles qu'une plus grande plage de température (de 0 à 999 °C) et des réglages de précision par incrément de 1 °C.

Liste des produits

	Modèle	Fonction	Sortie	Largeur	Référence
Alimentation triphasée	K8AK-PH	 	1 sortie relais DPDT	22.5 mm	K8AK-PH1
	K8DS-PH	 	1 sortie relais SPDT	17.5 mm	K8DS-PH1
	K8AK-PM	   	2 sorties relais SPDT	22.5 mm	K8AK-PM1 K8AK-PM2
	K8DS-PM	   	1 sortie relais SPDT	17.5 mm	K8DS-PM1 K8DS-PM2
	K8AK-PA	  	1 sortie relais SPDT	22.5 mm	K8AK-PA1 K8AK-PA2
	K8DS-PA	  	1 sortie relais SPDT	17.5 mm	K8DS-PA1 K8DS-PA2
	K8AK-PW	 	2 sorties relais SPDT	22.5 mm	K8AK-PW1 K8AK-PW2
	K8DS-PU	   	1 sortie relais SPDT	17.5 mm	K8DS-PU1 K8DS-PU2
	K8DS-PZ	    	1 sortie relais SPDT	17.5 mm	K8DS-PZ1 K8DS-PZ2
	K8AK-PT	  	1 sortie relais SPDT	22.5 mm	K8AK-PT1 100-240 VAC
	K8AK-TS		1 sortie relais SPDT	22.5 mm	K8AK-TS1 24 VAC/DC K8AK-TS1 100-240 VAC
Alimentation monophasée	K8AK-AS	 ou 	1 sortie relais SPDT	22.5 mm	K8AK-AS1 24 VAC/DC K8AK-AS1 100-240 VAC K8AK-AS2 24 VAC/DC K8AK-AS2 100-240 VAC K8AK-AS3 24 VAC/DC K8AK-AS3 100-240 VAC
	K8AK-AW	 	2 sorties relais SPDT	22.5 mm	K8AK-AW1 24 VAC/DC K8AK-AW1 100-240 VAC K8AK-AW2 24 VAC/DC K8AK-AW2 100-240 VAC K8AK-AW3 24 VAC/DC K8AK-AW3 100-240 VAC
	K8AK-VS	 ou 	1 sortie relais SPDT	22.5 mm	K8AK-VS2 24 VAC/DC K8AK-VS2 100-240VAC K8AK-VS3 24 VAC/DC K8AK-VS3 100-240VAC
	K8AK-VW	 	2 sorties relais SPDT	22.5 mm	K8AK-VW2 24 VAC/DC K8AK-VW2 100-240 VAC K8AK-VW3 24 VAC/DC K8AK-VW3 100-240 VAC
Niveaux d'eau	K8AK-LS		1 sortie relais SPDT	22.5 mm	K8AK-LS1 24VAC/DC K8AK-LS1 100-240 VAC
Températures	K8AK-TH		1 sortie relais SPDT	22.5 mm	K8AK-TH11S AC100-240 K8AK-TH11S AC/DC 24 K8AK-TH12S AC 100-240 K8AK-TH12S AC/DC 24

« Les machines travaillent et les hommes poursuivent l'aventure de la création. »

Kazuma Tateisi, fondateur d'Omron

Omron en bref

Groupe classé dans la liste Forbes des 2000 sociétés les plus importantes au monde

Omron Corporation NASDAQ : OMRNY

Classé en tête de l'indice Dow Jones de développement durable

Classé parmi les 100 premiers innovateurs mondiaux par Thomson Reuters



THOMSON REUTERS
TOP100
GLOBAL INNOVATORS

NASDAQ

200 000 produits fournissant entrée, logique et sortie

Détection, systèmes de contrôle, visualisation, moteurs, robots, sécurité, contrôle et inspection de la qualité, composants de contrôle et de commutation

7 %

Investissement dans la recherche et le développement

80 ans d'innovation

En tête des 150 meilleurs dépositaires de brevets

1200 collaborateurs en R&D

Plus de 11 000 brevets obtenus et en cours

36 500

employés dans le monde

210

sites dans le monde

22

pays de la région EMEA

Nous travaillons pour améliorer notre monde

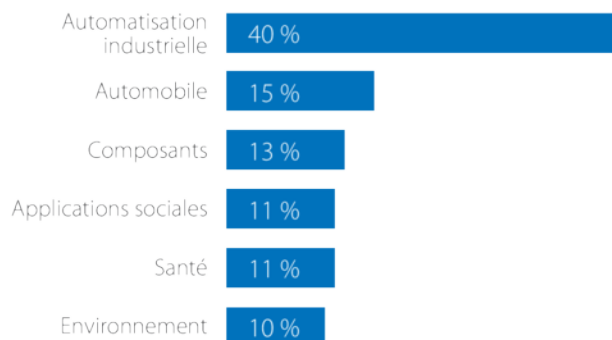

Solution adaptée

Formations et séminaires techniques, assistance technique, centres technologiques d'automatisation, communauté en ligne (MyOmron), catalogues et documentation technique en ligne, service clientèle et support des ventes, laboratoires d'interopérabilité (Tsunagi), services de sécurité, réparations.

La solution idéale

- LITE Qualité irréprochable, prix économique
- PRO Durée de vie plus longue, protection renforcée
- PRO^{plus} Applications et demandes les plus spécifiques

