

CONNECTEURS CIRCULAIRES M23 FABRIQUES SPECIFIQUEMENT POUR BOITIERS DE CAPTEUR OU D'ACTIONNEUR

- Moulage sans halogène très résistant
- Etanchéité sûre suivant IP67
- Fiable – Entièrement testés

CONNECTEUR COMPACT PERMETTANT UN TRANSFERT DE SIGNAUX FIABLE

Les connecteurs M23 de Murrelektronik ont été spécifiquement conçus pour les systèmes de distribution à connexions M23. Ils garantissent un transfert de signaux fiable du boîtier de distribution vers l'armoire de commande et une alimentation sûre vers le distributeur et les capteurs et actionneurs qui y sont connectés.

Avec sortie fils



- Femelle M23, 12 pôles**
- Droit /90°
 - Pour boîtiers de distribution blindés

Page 3.8.1



- Femelle M23, 19 pôles**
- Droit /90°
 - Pour boîtiers de distribution blindés

Page 3.8.2



- Femelle M23, 12 et 19 pôles**
- Droit
 - Pour boîtiers de distribution blindés

Page 3.8.3

Connecteurs à câbler



Avec connexions à souder

- Femelle M23, 12 et 19 pôles**
- Droit /90°
 - Pour boîtiers de distribution blindés

Page 3.8.4

CONNECTEURS RONDS M23

Avec extrémité de câble libre

– 12 pôles

Femelle

droit



Femelle

coudé



1	Forme	23051	23151
	Type	11 pôles utilisées pour répartiteur 8 voies, 4 pôles	11 pôles utilisées pour répartiteur 8 voies, 4 pôles
	Schéma		
	Brochage	<p>Female</p>	
2	Type de câble	Couleur de gaine – Nombre de brins et section	
		gris	gris
	PUR/PVC	362 – 8 × 0.34 + 3 × 0.75 mm ²	362 – 8 × 0.34 + 3 × 0.75 mm ²
3	Longueur de câble		
	5.0 m	0500	
	10.0 m	1000	
	15.0 m	1500	
	Données techniques		
	Tension de service	max. 125 V AC/DC	
	Degré de protection	IP65 et IP67 lorsque état enfiché et vissé (EN 60529)	
	Plage de température	-25...+85 °C, suivant le câble raccordé	
	Numéro d'article		
	<p>Pour connaître la composition de votre article, reportez-vous à la page 3.1.i</p>	<p>7 0 0 0 – _____ – _____</p>	
		1 Forme	2 Type de câble
			3 Longueur de câble
	Renseignement	Autres versions sur demande.	

CONNECTEURS RONDS M23

Avec extrémité de câble libre

- 19 pôles

Femelle

droit



Femelle

coudé



1 Forme

23251

23351

Type

19 pôles utilisées
pour répartiteur 8 voies, 5 pôles

19 pôles utilisées
pour répartiteur 8 voies, 5 pôles

Schéma

15	white
7	gray/pink
5	green
4	red/blue
	yellow
16	white/green
8	gray
3	brown/green
14	pink
17	white/yellow
9	red
2	yellow/brown
13	black
11	white/gray
10	violet
1	gray/brown
18	brown 1.0mm ²
19	blue 1.0mm ²
6	green/yellow 1.0mm ²
12	

Brochage

Female

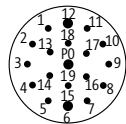

2 Type de câble

Couleur de gaine – Nombre de brins et section

PUR/PVC

gris
398 – 16 × 0.34 + 3 × 0.75 mm²

gris
398 – 16 × 0.34 + 3 × 0.75 mm²

PUR (UL/CSA)

452 – 16 × 0.5 + 3 × 1.0 mm²

452 – 16 × 0.5 + 3 × 1.0 mm²

3 Longueur de câble

5.0 m

0500

10.0 m

1000

15.0 m

1500

Données techniques

Tension de service

max. 125 V AC/DC

Degré de protection

IP65 et IP67 lorsque état enfiché et vissé (EN 60529)

Plage de température

-25...+85 °C, suivant le câble raccordé

Numéro d'article

Pour connaître la composition de votre article, reportez-vous à la page 3.1.i

7 0 0 0 - - - - -

1 Forme

2 Type de câble

3 Longueur de câble

Renseignement

Autres versions sur demande.

CONNECTEURS RONDS M23

Avec extrémité de câble libre

- 19 pôles

- blindé

Femelle

droit



1		Forme	23711	23751
1	Type	11 pôles utilisées pour répartiteur 4 voies, 5 pôles		19 pôles utilisées pour répartiteur 8 voies, 5 pôles
	Schéma			
	Brochage	Female 		
2		Type de câble		Couleur de gaine – Nombre de brins et section
				gris
		PUR (UL/CSA)		373 – 8 × 0.34 + 3 × 0.75 mm ²
3		Longueur de câble		gris
				401 – 16 × 0.34 + 3 × 0.75 mm ²
Données techniques		Tension de service		max. 125 V AC/DC
		Degré de protection		IP65 et IP67 lorsque état enfiché et vissé (EN 60529)
		Plage de température		-25...+85 °C, suivant le câble raccordé
Numéro d'article		7 0 0 0 - - - - -		
Renseignements		Autres versions sur demande.		
		1	Forme	2
		Type de câble		3
		Longueur de câble		

Connecteurs ronds M23

CONNECTEURS RONDS M23

À raccorder soi-même

– 12 pôles ou 19 broches

– Borne à souder

Femelle
droit



Femelle
coudé



1	Forme	23061	23261	23161	23361
Type		12 pôles pour répartiteur 4...8 voies, 4 pôles	19 pôles pour répartiteur 4...8 voies, 5 pôles	12 pôles pour répartiteur 4...8 voies, 4 pôles	19 pôles pour répartiteur 4...8 voies, 5 pôles
Schéma					
Brochage		Female 	Female 	Female 	Female
Données techniques					
Tension de service		max. 125 V AC/DC			
Courant de service par contact		max. 8 A			
Section de raccordement		max. 1 mm ²			
Plage de serrage (diam. du câble)		8...14 mm			
Type de raccordement		Fût à souder			
Degré de protection		IP65 et IP67 lorsque état enfiché et vissé (EN 60529)			
Plage de température		-25...+85 °C			
Numéro d'article					
Pour connaître la composition de votre article, reportez-vous à la page 3.1.i		<u>7</u> <u>0</u> <u>0</u> <u>0</u>	-	<u>0</u> <u>0</u> <u>0</u>	<u>0</u> <u>0</u> <u>0</u> <u>0</u>
		1 Forme			
Renseignement		Autres versions sur demande.			

NOTES

A large grid of small dots for taking notes, consisting of 20 columns and 30 rows of dots.

Cables									
violet	Nombre/section des conducteurs	Isolation des conducteurs	Chaînes porte-câbles	Gaine	Diamètre extérieur	Rayon/flexion (en mouvem.)	Plage de températures (fixe)	Plage de températures (mobile)	
840 blindé	1x2xØ 0.64mm	PE (ro, ve)	10 M	PUR (UL/CSA)	env. 7.8	15 x Ø ext.	-40...+80 °C	-20...+70 °C	
841 blindé	1x2xØ 0.64mm	PE (ro, ve)	3 M	PUR (UL/CSA)	env. 7.7	15 x Ø ext.	-40...+80 °C	-20...+70 °C	
843 blindé	1x2xØ 0.64mm	PE (ro, ve)		PUR (UL/CSA)	env. 8.0	15 x Ø ext.	-40...+80 °C	-20...+80 °C	
850 blindé	1x2xØ 0.64mm	PE (ro, ve)		PVC (UL/CSA)	env. 7.8	15 x Ø ext.	-20...+70 °C	-5...+60 °C	

jaune	gris	noir	Nombre/section des conducteurs	Isolation des conducteurs	Chaînes porte-câbles	Gaine	Diamètre extérieur	Rayon/flexion (en mouvem.)	Plage de températures (fixe)	Plage de températures (mobile)
010	210	610	3 x 0.25 mm²	PVC (br, ble, no)		PVC (UL/CSA)	env. 4.5	10 x Ø ext.	-30...+80 °C	-5...+80 °C
020	220	620	3 x 0.25 mm²	PVC (br, ble, no)	2 M	PUR/PVC	env. 4.5	15 x Ø ext.	-30...+80 °C	-5...+80 °C
030	230	630	3 x 0.25 mm²	PP (br, ble, no)	5 M	PUR (UL/CSA)	env. 4.1	10 x Ø ext.	-40...+80 °C	-25...+80 °C
050	250	650	3 x 0.25 mm²	PP (br, ble, no)	10 M	PUR(UL/CSA),résist.au soudage à l'arc	env. 4.1	10 x Ø ext.	-40...+90 °C	-25...+90 °C
011	211	611	4 x 0.25 mm²	PVC (br, bla, ble, no)		PVC (UL/CSA)	env. 4.8	10 x Ø ext.	-30...+80 °C	-5...+80 °C
021	221	621	4 x 0.25 mm²	PVC (br, bla, ble, no)	2 M	PUR/PVC	env. 4.8	15 x Ø ext.	-30...+80 °C	-5...+80 °C
031	231	631	4 x 0.25 mm²	PP (br, bla, ble, no)	5 M	PUR (UL/CSA)	env. 4.4	10 x Ø ext.	-40...+80 °C	-25...+80 °C
051	251	651	4 x 0.25 mm²	PP (br, bla, ble, no)	10 M	PUR(UL/CSA),résist.au soudage à l'arc	env. 4.4	10 x Ø ext.	-40...+90 °C	-25...+90 °C
013	213	613	3 x 0.34 mm²	PVC (br, ble, no)		PVC (UL/CSA)	env. 4.6	10 x Ø ext.	-30...+80 °C	-5...+80 °C
023	223	623	3 x 0.34 mm²	PVC (br, ble, no)	2 M	PUR/PVC	env. 4.9	15 x Ø ext.	-30...+80 °C	-5...+80 °C
033	233	633	3 x 0.34 mm²	PP (br, ble, no)	5 M	PUR (UL/CSA)	env. 4.3	10 x Ø ext.	-40...+80 °C	-25...+80 °C
053	253	653	3 x 0.34 mm²	PP (br, ble, no)	10 M	PUR(UL/CSA),résist.au soudage à l'arc	env. 4.3	10 x Ø ext.	-40...+90 °C	-25...+90 °C
014	214	614	4 x 0.34 mm²	PVC (br, bla, ble, no)		PVC (UL/CSA)	env. 5.0	10 x Ø ext.	-30...+80 °C	-5...+80 °C
024	224	624	4 x 0.34 mm²	PVC (br, bla, ble, no)	2 M	PUR/PVC	env. 5.2	15 x Ø ext.	-30...+80 °C	-5...+80 °C
034	234	634	4 x 0.34 mm²	PP (br, bla, ble, no)	5 M	PUR (UL/CSA)	env. 4.7	10 x Ø ext.	-40...+80 °C	-25...+80 °C
054	254	654	4 x 0.34 mm²	PP (br, bla, ble, no)	10 M	PUR(UL/CSA),résist.au soudage à l'arc	env. 4.7	10 x Ø ext.	-40...+90 °C	-25...+90 °C
015	215	615	5 x 0.34 mm²	PVC (br, bla, ble, no, ve/ja)		PVC (UL/CSA)	env. 5.2	10 x Ø ext.	-30...+80 °C	-5...+80 °C
025	225	625	5 x 0.34 mm²	PVC (br, bla, ble, no, ve/ja)	2 M	PUR/PVC	env. 5.9	15 x Ø ext.	-30...+80 °C	-5...+80 °C
035	235	635	5 x 0.34 mm²	PP (br, bla, ble, no, ve/ja)	5 M	PUR (UL/CSA)	env. 5.0	10 x Ø ext.	-40...+80 °C	-25...+80 °C
126	-	732	5 x 0.34 mm²	PP (br, bla, ble, no, ve)	5 M	PUR (UL/CSA)	env. 5.0	10 x Ø ext.	-40...+80 °C	-25...+80 °C
055	255	655	5 x 0.34 mm²	PP (br, bla, ble, no, ve/ja)	10 M	PUR(UL/CSA),résist.au soudage à l'arc	env. 5.0	10 x Ø ext.	-40...+90 °C	-25...+90 °C

gris	noir	Nombre/section des conducteurs	Isolation des conducteurs	Chaînes porte-câbles	Gaine	Diamètre extérieur	Rayon/flexion (en mouvem.)	Plage de températures (fixe)	Plage de températures (mobile)
200 blindé	600 blindé	3 x 0.34 mm²	PVC (br, ble, no)		PVC (UL/CSA)	env. 5.0	10 x Ø ext.	-30...+80 °C	-5...+80 °C
201 blindé	601 blindé	4 x 0.34 mm²	PVC (br, bla, ble, no)		PVC (UL/CSA)	env. 5.3	10 x Ø ext.	-30...+80 °C	-5...+80 °C
240 blindé	640 blindé	3 x 0.34 mm²	PP (br, ble, no)	5 M	PUR (UL/CSA)	env. 5.0	10 x Ø ext.	-40...+80 °C	-25...+80 °C
241 blindé	641 blindé	4 x 0.34 mm²	PP (br, bla, ble, no)	5 M	PUR (UL/CSA)	env. 5.3	10 x Ø ext.	-40...+80 °C	-25...+80 °C

ANNEXE TECHNIQUE

Cables									
jaune	noir	Nombre/section des conducteurs	Isolation des conducteurs	Chaînes porte-câbles	Gaine	Diamètre extérieur	Rayon/flexion (en mouvem.)	Plage de températures (fixe)	Plage de températures (mobile)
014	614	4 × 0.34 mm ²	PVC (br, bla, ble, no)		PVC (UL/CSA)	env. 5.0	10 × Ø ext.	-30...+80 °C	-5...+80 °C
034	634	4 × 0.34 mm ²	PP (br, bla, ble, no)	5 M	PUR (UL/CSA)	env. 4.7	10 × Ø ext.	-40...+80 °C	-25...+80 °C

vert	Nombre/section des conducteurs	Isolation des conducteurs	Chaînes porte-câbles	Gaine	Diamètre extérieur	Rayon/flexion (en mouvem.)	Plage de températures (fixe)	Plage de températures (mobile)
793 blindé	2 × 2 × 0.34 mm ²	PE (bla, ja, ble, or)		PUR (UL/CSA)	env. 6.7	12 × Ø ext.	-40...+80 °C	-20...+60 °C
794 blindé	2 × 2 × 0.34 mm ²	PE (bla, ja, ble, or)		PUR (UL/CSA)	env. 6.7	12 × Ø ext.	-40...+80 °C	-20...+60 °C

vert	violet	Nombre/section des conducteurs	Isolation des conducteurs	Chaînes porte-câbles	Gaine	Diamètre extérieur	Rayon/flexion (en mouvem.)	Plage de températures (fixe)	Plage de températures (mobile)
796 blindé	798 blindé	2 × 2 × 0.34 mm ²	PE (bla, ja, ble, or)	5 M	PUR (UL/CSA)	env. 6.7	15 × Ø ext.	-25...+80 °C	-20...+60 °C

gris	Nombre/section des conducteurs	Isolation des conducteurs	Chaînes porte-câbles	Gaine	Diamètre extérieur	Rayon/flexion (en mouvem.)	Plage de températures (fixe)	Plage de températures (mobile)
210	3 × 0.25 mm ²	PVC (br, ble, no)		PVC (UL/CSA)	env. 4.5	10 × Ø ext.	-30...+80 °C	-5...+80 °C
211	4 × 0.25 mm ²	PVC (br, bla, ble, no)		PVC (UL/CSA)	env. 4.8	10 × Ø ext.	-30...+80 °C	-5...+80 °C
214	4 × 0.34 mm ²	PVC (br, bla, ble, no)		PVC (UL/CSA)	env. 5.0	10 × Ø ext.	-30...+80 °C	-5...+80 °C
214	4 × 0.34 mm ²	PVC (br, bla, ble, no)		PVC (UL/CSA)	env. 5.0	10 × Ø ext.	-30...+80 °C	-5...+80 °C
291 blindé	8 × 0.25 mm ²	PP (no, br, ve, ja, gr, rs, ble, ro)	2 M	PUR	env. 7.0	15 × Ø ext.	-40...+80 °C	-20...+80 °C
292	8 × 0.25 mm ²	PP (no, br, ve, ja, gr, rs, ble, ro)	2 M	PUR	env. 6.0	15 × Ø ext.	-40...+80 °C	-20...+80 °C
294 blindé	8 × 0.25 mm ²	PP (br, bla, ble, no, gr, rs, vi, or)	2 M	PUR (UL/CSA)	env. 7.0	10 × Ø ext.	-40...+80 °C	-20...+80 °C
295	8 × 0.25 mm ²	PP (br, bla, ble, no, gr, rs, vi, or)	2 M	PUR (UL/CSA)	env. 6.0	10 × Ø ext.	-40...+80 °C	-20...+80 °C
301	12 × 0.25 mm ²	PP (br, ble, bla, ve, rs, ja, no, ve, ro, vi, ve/rs, ro/ble)	3 M	PUR (UL/CSA)	env. 6.9	15 × Ø ext.	-40...+80 °C	-20...+80 °C
317 blindé	3 × 0.34 mm ²	PVC (br, ble, no)		PVC	env. 5.9	15 × Ø ext.	-40...+80 °C	-5...+80 °C
318 blindé	3 × 0.34 mm ²	PVC (br, ble, no)		PUR/PVC	env. 5.9	15 × Ø ext.	-30...+80 °C	-5...+70 °C
330 blindé	4 × 0.34 mm ²	PVC (br, bla, ble, no)		PVC	env. 5.9	15 × Ø ext.	-30...+80 °C	-5...+70 °C
330 blindé	4 × 0.34 mm ²	PVC (br, bla, ble, no)		PVC	env. 5.9	15 × Ø ext.	-30...+80 °C	-5...+70 °C
331 blindé	4 × 0.34 mm ²	PVC (br, bla, ble, no)		PUR/PVC	env. 5.9	15 × Ø ext.	-30...+80 °C	-5...+70 °C
331 blindé	4 × 0.34 mm ²	PVC (br, bla, ble, no)		PUR/PVC	env. 5.9	15 × Ø ext.	-30...+80 °C	-5...+70 °C
336	4 × 0.34 mm ²	TPE-S (br, bla, ble, no)		TPE-S	env. 5.2	15 × Ø ext.	-50...+125 °C	-30...+105 °C
348 blindé	5 × 0.34 mm ²	PVC (br, bla, ble, no, ve/ja)		PVC	env. 5.9	15 × Ø ext.	-30...+80 °C	-5...+70 °C
348 blindé	5 × 0.34 mm ²	PVC (br, bla, ble, no, ve/ja)		PVC	env. 5.9	15 × Ø ext.	-30...+80 °C	-5...+70 °C
349 blindé	5 × 0.34 mm ²	PVC (br, bla, ble, no, ve/ja)		PUR/PVC	env. 5.9	15 × Ø ext.	-40...+80 °C	-5...+70 °C
414	2 × 0.5 mm ²	PP (br, ble)	5 M	PUR (UL/CSA)	env. 4.4	10 × Ø ext.	-25...+80 °C	-25...+80 °C

Cables								
gris	Nombre/section des conducteurs	Isolation des conducteurs	Chaînes porte-câbles	Gaine	Diamètre extérieur	Rayon/flexion (en mouvem.)	Plage de températures (fixe)	Plage de températures (mobile)
588	2 × 1.5 mm ²	PP (br, ble)		PUR (UL/CSA)	env. 8.0	10 × Ø ext.	-50...+80 °C	-25...+80 °C
862	4 × 0.75 mm ²	PP (br, bla, ble, no)	5 M	PUR (UL/CSA)	env. 6.5	10 × Ø ext.	-40...+80 °C	-20...+80 °C
961	5 × 1.5 mm ²	PP (br, bla, ble, no, ve/ja, num)	5 M	PUR (UL/CSA)	env. 8.7	10 × Ø ext.	-50...+80 °C	-20...+80 °C
962	5 × 2.5 mm ²	PP (br, bla, ble, no, ve/ja, num)	5 M	PUR (UL/CSA)	env. 9.7	10 × Ø ext.	-50...+80 °C	-20...+80 °C
965	5 × 1.0 mm ²	PP (br, bla, ble, no, ve/ja, num)		PUR/PVC	env. 7.2	10 × Ø ext.	-30...+70 °C	-5...+70 °C

vert	Nombre/section des conducteurs	Isolation des conducteurs	Chaînes porte-câbles	Gaine	Diamètre extérieur	Rayon/flexion (en mouvem.)	Plage de températures (fixe)	Plage de températures (mobile)
791	1 × 4 × 0.15 mm ²	PE (bla, ja, ble, or)		PUR (UL/CSA)	env. 4.9	12 × Ø ext.	-20...+80 °C	-20...+50 °C
794 blindé	2 × 2 × 0.34 mm ²	PE (bla, ja, ble, or)		PUR (UL/CSA)	env. 6.7	12 × Ø ext.	-40...+80 °C	-20...+60 °C
796 blindé	2 × 2 × 0.34 mm ²	PE (bla, ja, ble, or)	5 M	PUR (UL/CSA)	env. 6.7	15 × Ø ext.	-25...+80 °C	-20...+60 °C
802 blindé	4×0.5 + 2×0.25 mm ²	PP (br, ble, no, ble), (gr, rs)	5 M	PUR (UL/CSA)	env. 7.9	10 × Ø ext.	-40...+90 °C	0...+90 °C
820 blindé	4 × 0.34 mm ²	TPE (br, bla, no, bla)		PUR	env. 5.9	10 × Ø ext.	-50...+80 °C	-40...+80 °C

violet	Nombre/section des conducteurs	Isolation des conducteurs	Chaînes porte-câbles	Gaine	Diamètre extérieur	Rayon/flexion (en mouvem.)	Plage de températures (fixe)	Plage de températures (mobile)
803 blindé	2×0.25 + 2×0.34 mm ²	PE (ro, no), (ble, bla)	5 M	PUR (UL/CSA)	env. 6.9	15 × Ø ext.	-40...+80 °C	-20...+80 °C

noir	Nombre/section des conducteurs	Isolation des conducteurs	Chaînes porte-câbles	Gaine	Diamètre extérieur	Rayon/flexion (en mouvem.)	Plage de températures (fixe)	Plage de températures (mobile)
634	4 × 0.34 mm ²	PP (br, bla, ble, no)	5 M	PUR (UL/CSA)	env. 4.7	10 × Ø ext.	-40...+80 °C	-25...+80 °C
702	12 × 0.14 mm ²	PVC (br, ble, bla, ve, rs, ja, no, ve, ro, vi, ve/rs, ro/ble)		PVC	env. 6.0	10 × Ø ext.	-30...+70 °C	-5...+70 °C
703 blindé	12 × 0.14 mm ²	PVC (br, ble, bla, ve, rs, ja, no, ve, ro, vi, ve/rs, ro/ble)		PVC	env. 6.5	10 × Ø ext.	-30...+70 °C	-5...+70 °C
705	12 × 0.14 mm ²	PP (br, ble, bla, ve, rs, ja, no, ve, ro, vi, ve/rs, ro/ble)	2 M	PUR (UL/CSA)	env. 6.0	10 × Ø ext.	-40...+85 °C	-25...+85 °C
706 blindé	12 × 0.14 mm ²	PP (br, ble, bla, ve, rs, ja, no, ve, ro, vi, ve/rs, ro/ble)	2 M	PUR (UL/CSA)	env. 6.5	10 × Ø ext.	-40...+85 °C	-25...+85 °C
740	2 × 0.5 mm ²	TPE-E (no, bla)	2 M	PUR	env. 5.0	10 × Ø ext.	-50...+90 °C	-30...+90 °C
750	2 × 0.75 mm ²	PVC (br, ble)		PUR/PVC	env. 5.9	15 × Ø ext.	-40...+80 °C	-5...+80 °C
752	2 × 0.75 mm ²	PVC (br, ble)		PVC	env. 5.2	15 × Ø ext.	-30...+70 °C	-5...+70 °C

ANNEXE TECHNIQUE

Cables										
jaune	gris	noir	Nombre/section des conducteurs	Isolation des conducteurs	Chaînes porte-câbles	Gaine	Diamètre extérieur	Rayon/flexion (en mouvem.)	Plage de températures (fixe)	Plage de températures (mobile)
016	216	616	3 × 0.75 mm ²	PVC (no, num, ve/ja)		PVC	env. 5.9	10 × Ø ext.	-30...+70 °C	-5...+70 °C
026	226	626	3 × 0.75 mm ²	PVC (no, num, ve/ja)	2 M	PUR/PVC	env. 5.9	15 × Ø ext.	-30...+80 °C	-5...+80 °C
036	236	636	3 × 0.75 mm ²	PP (no, num, ve/ja)	5 M	PUR (UL/CSA)	env. 5.9	10 × Ø ext.	-40...+80 °C	-25...+80 °C
056	256	656	3 × 0.75 mm ²	TPE (no, num., ve/ja)	10 M	PUR(UL/CSA),résist.au soudage à l'arc	env. 5.2	10 × Ø ext.	-40...+90 °C	-25...+90 °C
016	216	616	3 × 0.75 mm ²	PVC (no, num, ve/ja)		PVC	env. 5.9	10 × Ø ext.	-30...+70 °C	-5...+70 °C
026	226	626	3 × 0.75 mm ²	PVC (no, num, ve/ja)	2 M	PUR/PVC	env. 5.9	15 × Ø ext.	-30...+80 °C	-5...+80 °C
036	236	636	3 × 0.75 mm ²	PP (no, num, ve/ja)	5 M	PUR (UL/CSA)	env. 5.9	10 × Ø ext.	-40...+80 °C	-25...+80 °C
017	217	617	4 × 0.75 mm ²	PVC (no, num, ve/ja)		PVC	env. 6.2	10 × Ø ext.	-30...+70 °C	-5...+70 °C
027	227	627	4 × 0.75 mm ²	PVC (no, num, ve/ja)	2 M	PUR/PVC	env. 6.5	15 × Ø ext.	-30...+80 °C	-5...+80 °C
037	237	637	4 × 0.75 mm ²	PP (no, num, ve/ja)	5 M	PUR (UL/CSA)	env. 6.5	10 × Ø ext.	-40...+80 °C	-25...+80 °C
018	218	618	5 × 0.75 mm ²	PVC (no, num, ve/ja)		PVC	env. 7.0	10 × Ø ext.	-30...+70 °C	-5...+70 °C
028	228	628	5 × 0.75 mm ²	PVC (no, num, ve/ja)	2 M	PUR/PVC	env. 7.0	15 × Ø ext.	-30...+80 °C	-5...+80 °C
038	238	638	5 × 0.75 mm ²	PP (no, num, ve/ja)	5 M	PUR (UL/CSA)	env. 7.0	10 × Ø ext.	-40...+80 °C	-25...+80 °C

multicolore	Nombre/section des conducteurs	Isolation des conducteurs		Diamètre extérieur	Rayon/flexion (en mouvem.)	Plage de températures (fixe)
970	3 × 0.34 mm ²	PP (br, no, ble)		env. 2.7	10 × Ø ext.	-40...+80 °C
971	4 × 0.34 mm ²	PP (br, bla, ble, no)		env. 3.0	10 × Ø ext.	-40...+80 °C
972	5 × 0.34 mm ²	PP (br, bla, ble, no, ve)		env. 3.4	10 × Ø ext.	-40...+80 °C
973	8 × 0.25 mm ²	PP (no, br, ve, ja, gr, rs, ble, ro)		env. 4.4	10 × Ø ext.	-40...+80 °C

cordons	Nombre/section des conducteurs	Isolation des conducteurs	Chaînes porte-câbles	Diamètre extérieur	Rayon/flexion (en mouvem.)	Plage de températures (fixe)
978	5 × 0.75 mm ²	PVC (br, bla, ble, no, ve/ja)		env. 7.8	10 × Ø ext.	-25...+85 °C

Cables							
gris	Nombre/section des conducteurs	Chaînes porte-câbles	Gaine	Diamètre extérieur	Rayon/flexion (en mouvem.)	Plage de températures (fixe)	Plage de températures (mobile)
333	4x0.34 + 3x0.75 mm ²	2 M	PUR/PVC	env. 7.4	12 × Ø ext.	-30...+80 °C	-5...+70 °C
334	4x0.34 + 2x0.75 mm ²	5 M	PUR (UL/CSA), sans halogènes	env. 7.6	10 × Ø ext.	-40...+80 °C	-5...+80 °C
337	4x0.34 + 2x0.75 mm ²	2 M	PUR/PVC	env. 6.9	12 × Ø ext.	-30...+80 °C	-5...+70 °C
350	6x0.34 + 2x0.75 mm ²	2 M	PUR/PVC	env. 7.8	12 × Ø ext.	-30...+80 °C	-5...+70 °C
356	6x0.34 + 2x0.75 mm ²	5 M	PUR (UL/CSA), sans halogènes	env. 8.5	10 × Ø ext.	-40...+80 °C	-5...+80 °C
357	8x0.34 + 2x0.75 mm ²	2 M	PUR/PVC	env. 8.6	12 × Ø ext.	-30...+80 °C	-5...+70 °C
358	8x0.34 + 2x0.75 mm ²	2 M	PUR/PVC	env. 8.6	12 × Ø ext.	-30...+80 °C	-5...+70 °C
359	8x0.34 + 2x0.75 mm ²	5 M	PUR (UL/CSA), sans halogènes	env. 9.2	10 × Ø ext.	-40...+80 °C	-5...+80 °C
360	8x0.34 + 2x0.75 mm ²	5 M	PUR (UL/CSA), sans halogènes	env. 9.2	10 × Ø ext.	-40...+80 °C	-5...+80 °C
362	8x0.34 + 3x0.75 mm ²	2 M	PUR/PVC	env. 8.1	12 × Ø ext.	-30...+80 °C	-5...+70 °C
362	8x0.34 + 3x0.75 mm ²	2 M	PUR/PVC	env. 8.1	12 × Ø ext.	-30...+80 °C	-5...+70 °C
363	8x0.34 + 3x0.75 mm ²	2 M	PUR/PVC	env. 8.1	12 × Ø ext.	-30...+80 °C	-5...+70 °C
373 blindé	8x0.34 + 3x0.75 mm ²	5 M	PUR (UL/CSA), sans halogènes	env. 9.3	12 × Ø ext.	-40...+90 °C	-40...+90 °C
374	8x0.34 + 5x0.75 mm ²	2 M	PUR/PVC	env. 10.5	12 × Ø ext.	-30...+80 °C	-5...+70 °C
384	10x0.34 + 2x0.75 mm ²	5 M	PUR (UL/CSA), sans halogènes	env. 9.3	10 × Ø ext.	-40...+80 °C	-5...+80 °C
385	10x0.34 + 2x0.75 mm ²	2 M	PUR/PVC	env. 8.3	12 × Ø ext.	-30...+80 °C	-5...+70 °C
386	12x0.34 + 2x0.75 mm ²	2 M	PUR/PVC	env. 8.8	12 × Ø ext.	-30...+80 °C	-5...+70 °C
389	12x0.34 + 2x0.75 mm ²	5 M	PUR (UL/CSA), sans halogènes	env. 9.5	10 × Ø ext.	-40...+80 °C	-5...+80 °C
395	16x0.34 + 2x0.75 mm ²	2 M	PUR/PVC	env. 9.6	12 × Ø ext.	-30...+80 °C	-5...+70 °C
396	16x0.34 + 2x0.75 mm ²	5 M	PUR (UL/CSA), sans halogènes	env. 10.4	10 × Ø ext.	-40...+80 °C	-5...+80 °C
398	16x0.34 + 3x0.75 mm ²	2 M	PUR/PVC	env. 10.0	12 × Ø ext.	-30...+80 °C	-5...+70 °C
398	16x0.34 + 3x0.75 mm ²	2 M	PUR/PVC	env. 10.0	12 × Ø ext.	-30...+80 °C	-5...+70 °C
401 blindé	16x0.34 + 3x0.75 mm ²	5 M	PUR (UL/CSA), sans halogènes	env. 11.7	12 × Ø ext.	-40...+90 °C	-40...+90 °C
403	16x0.34 + 5x0.75 mm ²	5 M	PUR (UL/CSA), sans halogènes	env. 11.5	10 × Ø ext.	-40...+90 °C	-40...+90 °C
404	16x0.34 + 5x0.75 mm ²	2 M	PUR/PVC	env. 12.5	12 × Ø ext.	-30...+80 °C	-5...+70 °C
407	20x0.34 + 3x0.75 mm ²	2 M	PUR/PVC	env. 10.0	12 × Ø ext.	-30...+80 °C	-5...+70 °C
408	20x0.34 + 3x0.75 mm ²	5 M	PUR (UL/CSA), sans halogènes	env. 10.0	10 × Ø ext.	-40...+90 °C	-40...+90 °C
411	20x0.34 + 2x0.75 mm ²	5 M	PUR (UL/CSA), sans halogènes	env. 11.3	10 × Ø ext.	-40...+80 °C	-5...+80 °C
412	20x0.34 + 2x0.75 mm ²	2 M	PUR/PVC	env. 10.4	12 × Ø ext.	-30...+80 °C	-5...+70 °C
447	8x0.5 + 3x1.0 mm ²	5 M	PUR (UL/CSA), sans halogènes	env. 9.4	10 × Ø ext.	-40...+90 °C	-40...+90 °C
448	8x0.5 + 3x1.0 mm ²	5 M	PUR (UL/CSA), sans halogènes	env. 9.4	10 × Ø ext.	-40...+90 °C	-40...+90 °C
448	8x0.5 + 3x1.0 mm ²	5 M	PUR (UL/CSA), sans halogènes	env. 9.4	10 × Ø ext.	-40...+90 °C	-40...+90 °C
452	16x0.5 + 3x1.0 mm ²	5 M	PUR (UL/CSA), sans halogènes	env. 11.5	10 × Ø ext.	-40...+90 °C	-40...+90 °C
452	16x0.5 + 3x1.0 mm ²	5 M	PUR (UL/CSA), sans halogènes	env. 11.5	10 × Ø ext.	-40...+90 °C	-40...+90 °C
533	18 × 0.75 mm ²	2 M	PUR/PVC	env. 11.7	12 × Ø ext.	-40...+80 °C	-5...+70 °C

ANNEXE TECHNIQUE

Connecteurs ronds M8

Avec extrémité de câble libre

Mâle droit

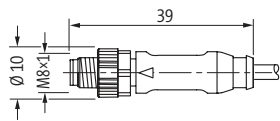

Mâle coudé

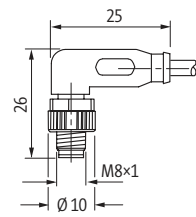

Femelle droit

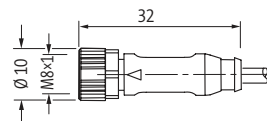

Femelle coudé

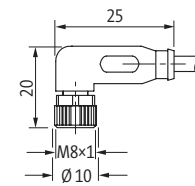

À raccorder soi-même (picots à souder)

Mâle droit

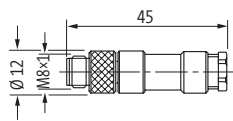

Mâle coudé

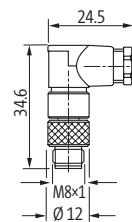

Femelle droit

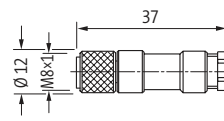

Femelle coudé

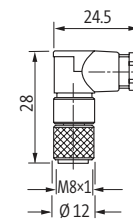

max. 0.25 mm²

max. 0.25 mm²

max. 0.25 mm²

max. 0.25 mm²

À raccorder soi-même (bornes à vis)

Mâle droit

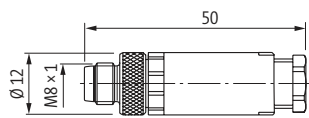

Femelle droit

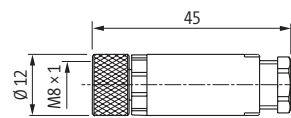

Mâle droit, blindé

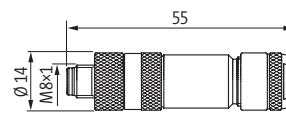

Femelle droit, blindé

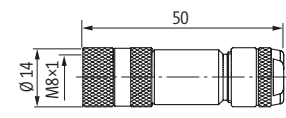

0.14... 0.5 mm²

0.14... 0.5 mm²

0.14... 0.5 mm²

0.14... 0.5 mm²

À raccorder soi-même (bornes guillotine)

Mâle droit

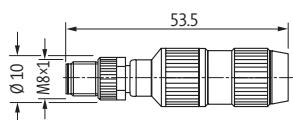

Femelle droit

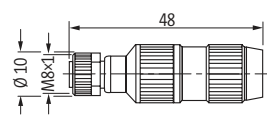

Mâle droit

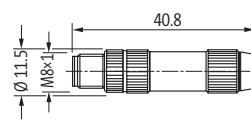

Femelle droit

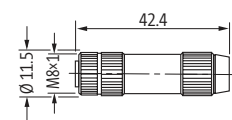

0.25...0.5 mm²

0.25...0.5 mm²

0.14...0.34 mm²

0.14...0.34 mm²

Connecteurs ronds M12

Avec extrémité de câble libre

Mâle droit

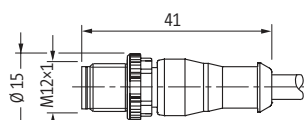

Mâle coudé

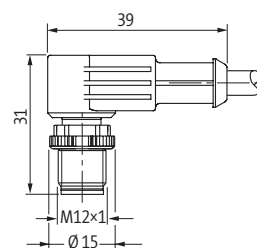

Femelle droit

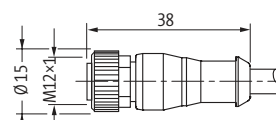

Femelle coudé

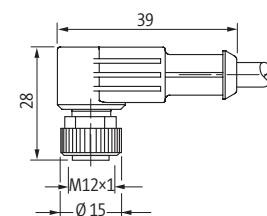

Mâle droit (Connecteur en Y)

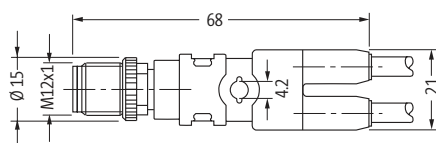

Connecteurs ronds M12

Mâle droit

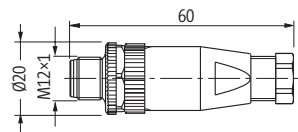

Mâle coudé

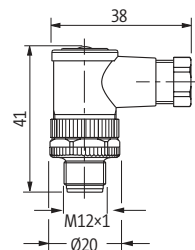

Femelle droit

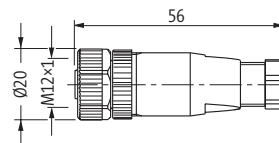

Femelle coudé

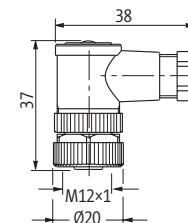

Mâle droit, blindé

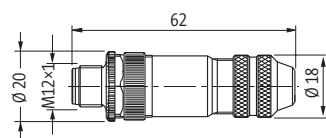

Mâle coudé, blindé

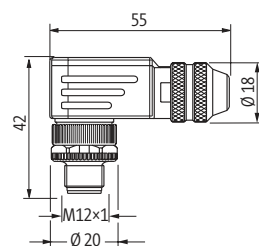

Femelle droit, blindé

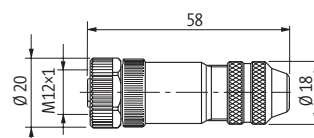

Femelle coudé, blindé

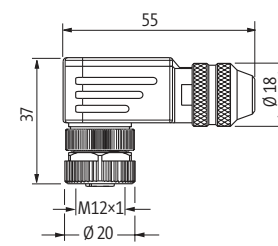

Mâle droit, blindé, Connecteur en Y

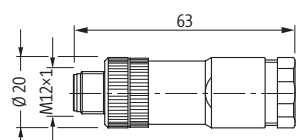

À raccorder soi-même (bornes guillotiné)

Mâle droit

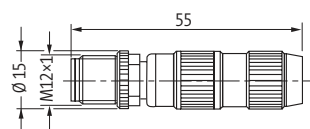

Mâle coudé

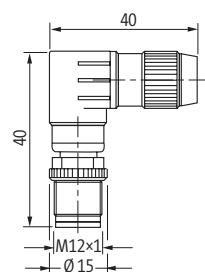

Femelle droit

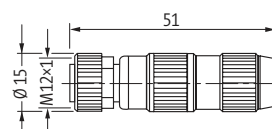

Femelle coudé

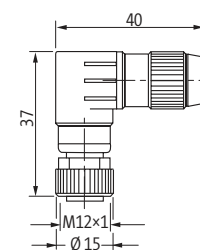

0.25...0.5 mm²

0.25...0.5 mm²

0.25...0.5 mm²

0.25...0.5 mm²

Mâle droit

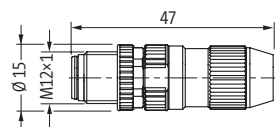

Femelle droit

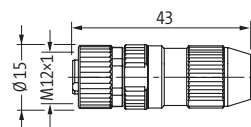

Mâle droit

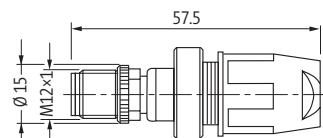

Femelle droit

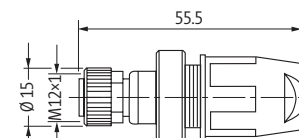

0.14...0.34 mm²

0.14...0.34 mm²

0.5...1.0 mm²

0.5...1.0 mm²

Connecteurs ronds MQ12

Avec extrémité de câble libre

Femelle droit

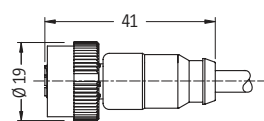

Femelle coudé

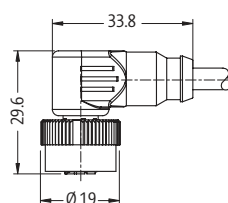

Femelle coudé avec LED

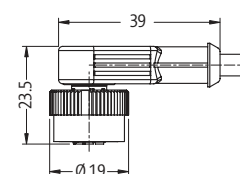

ANNEXE TECHNIQUE

Connecteurs ronds MQ12

Mâle droit

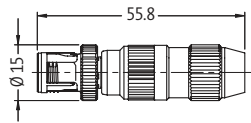

0.25...0.5 mm²

Femelle droit

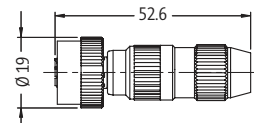

0.25...0.5 mm²

Mâle droit

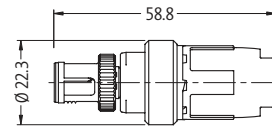

0.5...1.0 mm²

Femelle droit

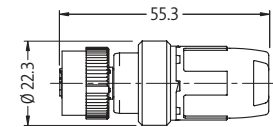

0.5...1.0 mm²

Connecteur rond acier M12

Avec extrémité de câble libre

Mâle droit

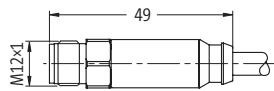

Femelle droit

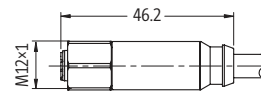

À raccorder soi-même (bornes guillotine)

Mâle droit

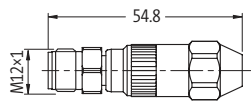

Femelle droit

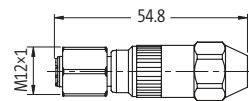

Femelle coudé

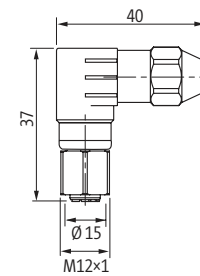

Connecteur mâle à bride M8, M12, 7/8"

Avec extrémité de câble libre

Mâle M8

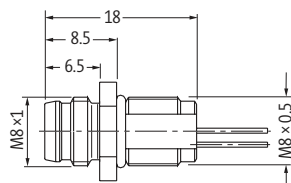

Femelle M8

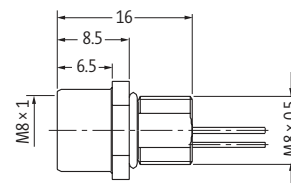

Mâle M12

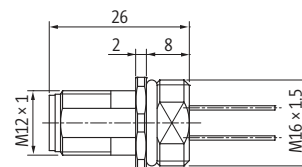

Femelle M12

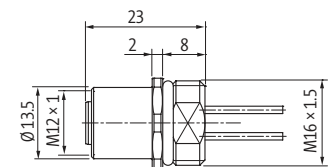

Mâle 7/8"

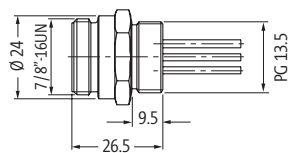

Femelle 7/8"

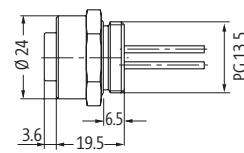

Traversée d'armoire électrique M12

Mâle/femelle

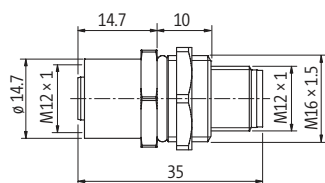

Coupleurs en T

M12 - M12

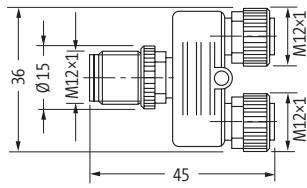

M12 - M8

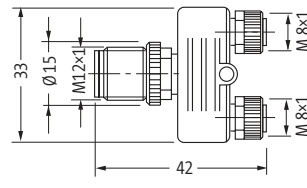

M12 - M12 Slimline

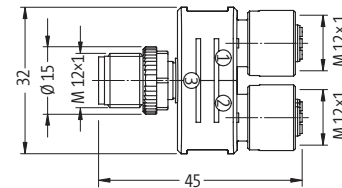

M12 - M8 Slimline

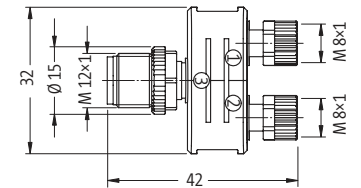

7/8"-7/8"

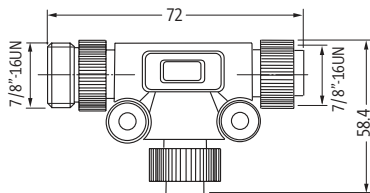

Connecteurs ronds M23

Avec extrémité de câble libre

Femelle droit

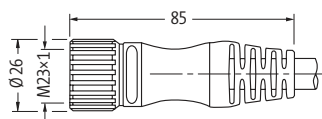

Femelle coudé

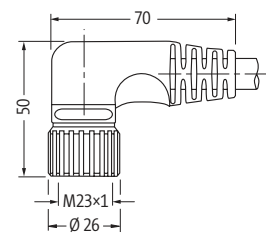

À raccorder soi-même (bornes à vis)

Femelle droit, blindé

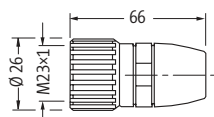

Femelle coudé, blindé

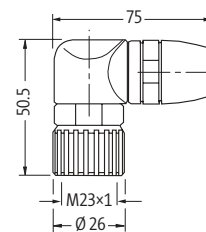

Connecteurs ronds 7/8"

Avec extrémité de câble libre

Mâle droit

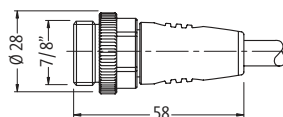

Mâle coudé

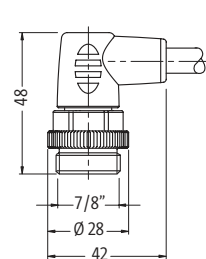

Femelle droit

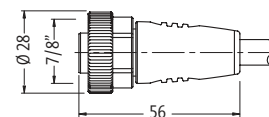

Femelle coudé

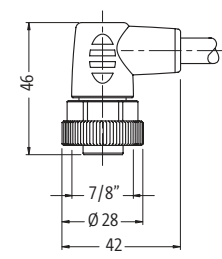

ANNEXE TECHNIQUE

Connecteurs ronds 7/8"

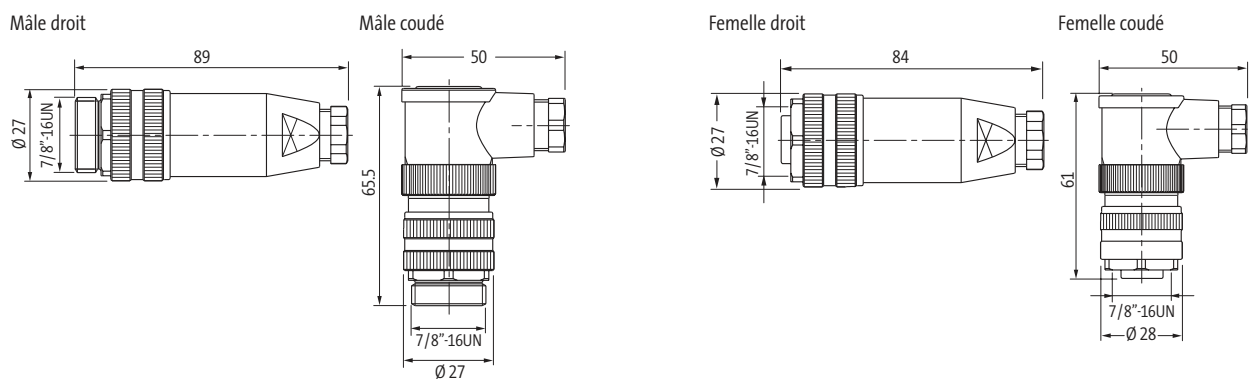

À raccorder soi-même (bornes guillotine)

Mâle droit

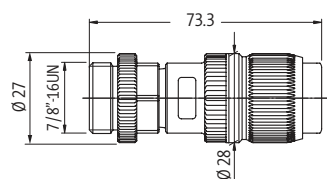

Femelle droit

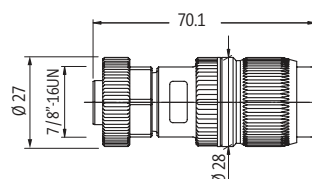

Connecteur RJ45

Avec extrémité de câble libre

Mâle droit, RJ45

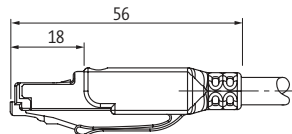

Mâle droit, Push Pull puissance

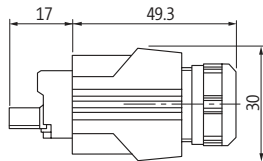

Height: 36 mm

Mâle droit, Push Pull RJ45

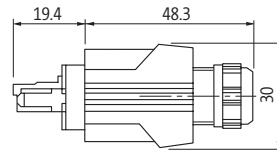

Height: 22 mm

Connecteur d'électrovanne MSUD

Avec extrémité de câble libre

Forme A (18 mm)

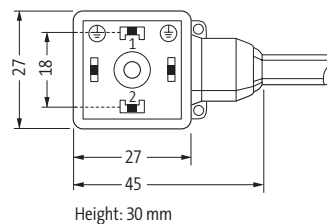

Height: 30 mm

Forme A (18 mm) pour pressostat

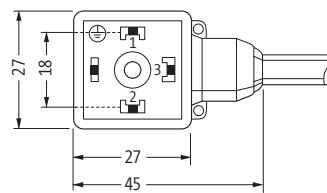

Height: 30 mm

Forme C (8 mm)

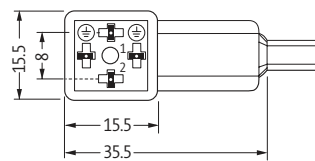

Height: 25 mm

Forme CI (9.4 mm)

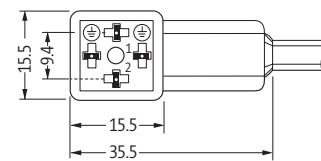

Height: 25 mm

Terre pontée

Forme B (10 mm)

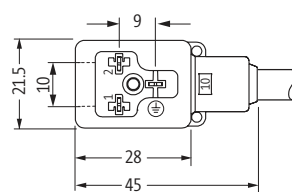

Height: 30 mm

Terre à l'opposé de la sortie du câble (0°)

Forme BI (11 mm)

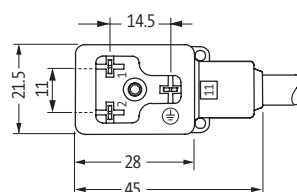

Height: 30 mm

Terre pontée

Forme B (10 mm)

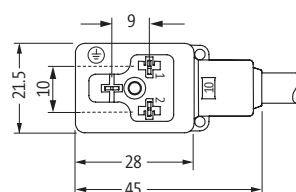

Height: 30 mm

Terre pontée

Forme BI (11 mm)

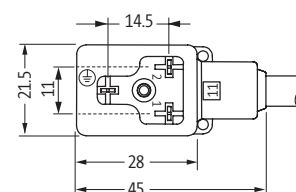

Height: 30 mm

Terre à la sortie du câble (0°)

Terre à la sortie du câble (0°)

Terre à l'opposé de la sortie du câble (180°)

Terre à l'opposé de la sortie du câble (180°)

Connecteur d'électrovanne SVS

Forme A (18 mm)

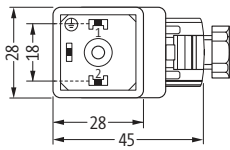

Height: 41 mm

Forme A (18 mm) pour pressostat

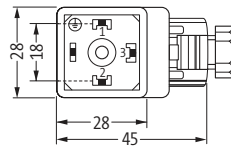

Height: 41 mm

Forme B (10 mm)

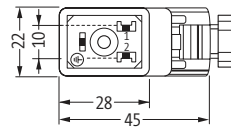

Height: 41 mm

Forme BI (11 mm)

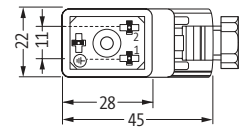

Height: 41 mm

Connecteur d'électrovanne SVS Eco

À raccorder soi-même (bornes à vis)

Forme A (18 mm)

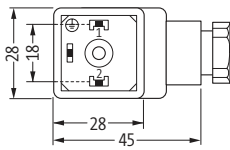

Height: 31 mm

Forme A (18 mm) pour pressostat

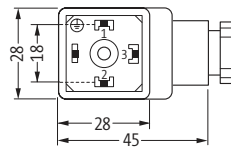

Height: 31 mm

Forme B (10 mm)

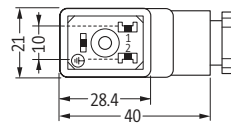

Height: 31 mm

Forme BI (11 mm)

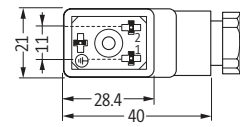

Height: 31 mm

Forme C (8 mm)

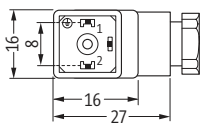

Height: 26 mm

Forme CI (9.4 mm)

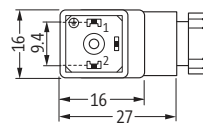

Height: 26 mm

Connecteur d'électrovanne MOSA

À raccorder soi-même (bornes guillotine)

Forme C (8 mm)

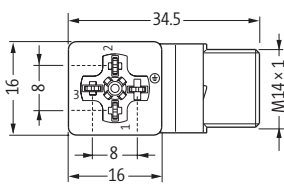

Height: 28 mm

Forme CI (9.4 mm)

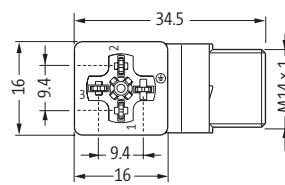

Height: 28 mm