

CONNECTEURS À BRIDE ADAPTABLES SUR TOUT

- Fils PP moulés
- Protection antitorsion garantissant un assemblage facile
- Montage avant et arrière

GAMME COMPLETE EQUIPEE EN FONCTION DES BESOINS DU CLIENT

Murrelektronik offre une large gamme de connecteurs à bride M12 et propose des solutions pour tous types d'applications. Les fils en polypropylène moulés placés dans la gaine métallique sont une caractéristique exclusive aux connecteurs à bride de Murrelektronik. Grâce à cette protection, les court-circuits peuvent être évités. Une protection intégrée contre toute rotation excessive facilite l'assemblage.

Pour les connecteurs à bride spéciaux, notamment les versions en acier inoxydable V4A présentant une conception hygiénique spéciale pour les applications agroalimentaires, voir la **boutique en ligne** murrelektronik.com

M8



Mâle/femelle

- 3 pôles
- 4 pôles

Page 3.4.1

M12



Mâle/femelle

- 4 pôles
- 5 pôles
- 8 pôles

Page 3.4.2



Système en entrée de l'armoire de commande

Mâle/femelle

- 5 pôles
- 5 pôles, codés B (pour Profibus/Interbus)
- 6 pôles (pour Cube67)
- 8 pôles

Page 3.4.5

7/8"

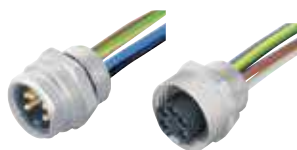

Mâle/femelle

- 4 pôles
- 5 pôles

Page 3.4.4

CONNECTEUR ENFICHABLE À BRIDE

Avec cordon raccordé

- M8

Mâle



Femelle



1	Forme	08551	08561	08571	08581
Type		3 pôles	4 pôles	3 pôles	4 pôles
Schéma					
Brochage		Male 	Male 	Female 	Female
2	Fils				
TPE-S		970	971	970	971
Écrou hexagonal M8 x 0.5		7000-08591-0000000			
Données techniques					
Tension de service		max. 30 V AC/DC	max. 60 V AC/DC	max. 30 V AC/DC	max. 60 V AC/DC
Degré de protection		IP65 et IP67 lorsque état enfiché et vissé (EN 60529)			
Plage de température		-25...+85 °C			
Numéro d'article					
Pour connaître la composition de votre article, reportez-vous à la page 3.1.i		<u>7 0 0 0</u>	-	-	<u>0 0 2 0</u>
		1	Forme	2	Fils
Renseignement		Autres versions sur demande.			

Connecteur enfichable à bride



CONNECTEUR ENFICHABLE À BRIDE

Avec cordon raccordé

- M12

Mâle

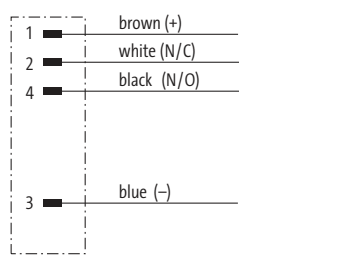
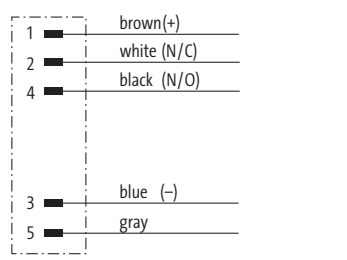
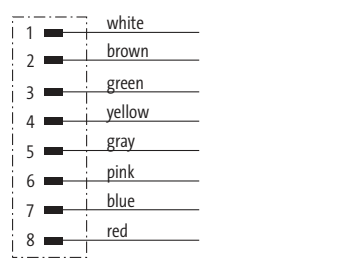

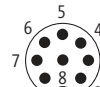
1	Forme	13501	13521	17161										
Type Schéma	4 pôles 	5 pôles 	8 pôles 											
Brochage	Male 	Male 	Male 											
2	Fils													
Section des conducteurs 0.34 mm²	multicolore	multicolore	multicolore											
TPE-S	971	972												
Section des conducteurs 0.25 mm²			973											
TPE-S														
Écrou hexagonal M16 x 1.5	7000-13581-000000													
3	Longueur de fils													
0.2 m	0020													
0.5 m	0050													
1.0 m	0100													
Données techniques														
Tension de service	max. 250 V AC/DC	max. 125 V AC/DC	max. 60 V AC/DC											
Degré de protection	IP65 et IP67 lorsque état enfiché et vissé (EN 60529)													
Plage de température	-25...+85 °C													
Numéro d'article														
Pour connaître la composition de votre article, reportez-vous à la page 3.1.i	<table border="1" style="width: 100%; text-align: center;"> <tr> <td style="border: 1px solid black; padding: 5px;">7</td> <td style="border: 1px solid black; padding: 5px;">0</td> <td style="border: 1px solid black; padding: 5px;">0</td> <td style="border: 1px solid black; padding: 5px;">0</td> <td style="border: 1px solid black; padding: 5px;">0</td> <td style="border: 1px solid black; padding: 5px;">-</td> <td style="border: 1px solid black; padding: 5px;">-</td> <td style="border: 1px solid black; padding: 5px;">-</td> <td style="border: 1px solid black; padding: 5px;">-</td> <td style="border: 1px solid black; padding: 5px;">-</td> </tr> </table>				7	0	0	0	0	-	-	-	-	-
7	0	0	0	0	-	-	-	-	-					
	1 Forme		2 Fils		3 Longueur de fils									
Renseignement	Autres versions sur demande.													

Connecteur enfichable à bride





CONNECTEUR ENFICHABLE À BRIDE

Avec cordon raccordé

– M12

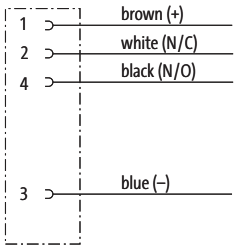
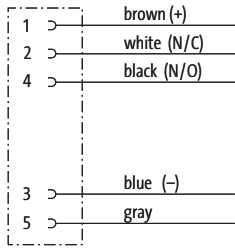
Femelle

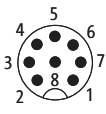

1	Forme	13541	13561	17181
Type		4 pôles	5 pôles	8 pôles
Schéma				
Brochage		Female 	Female 	Female 
2	Fils			
	Section des conducteurs 0.34 mm ²	multicolore	multicolore	multicolore
	TPE-S	971	972	
	Section des conducteurs 0.25 mm ²			
	TPE-S			973
	Écrou hexagonal M16 x 1.5	7000-13581-000000		
3	Longueur de fils			
	0.2 m	0020		
	0.5 m	0050		
	1.0 m	0100		
	Données techniques			
	Tension de service	max. 250 V AC/DC	max. 125 V AC/DC	max. 60 V AC/DC
	Degré de protection	IP65 et IP67 lorsque état enfiché et vissé (EN 60529)		
	Plage de température	-25...+85 °C		
	Numéro d'article			
	Pour connaître la composition de votre article, reportez-vous à la page 3.1.i	7 0 0 0 - - - - - - - - - -		
		1	2	3
		Forme	Fils	Longueur de fils
	Renseignement	Autres versions sur demande.		

Connecteur enfichable à bride

CONNECTEUR ENFICHABLE À BRIDE

Avec cordon raccordé

- 7/8"

Mâle



Femelle



1	Forme	78341	78381
	Type	5 pôles	5 pôles
1	Schéma		
	Brochage		
2	Fils		
	TPE-O	978	978
	Écrou hexagonal PG 13.5	7000-78391-0000000	
3	Longueur de fils		
	0.2 m	0020	
	0.5 m	0050	
	1.0 m	0100	
	Données techniques		
	Tension de service	max. 250 V AC/DC	
	Degré de protection	IP65 et IP67 lorsque état enfiché et vissé (EN 60529)	
	Plage de température	-25...+85 °C	
	Numéro d'article		
	Pour connaître la composition de votre article, reportez-vous à la page 3.1.i	<div style="display: flex; justify-content: space-around; align-items: center;"> 7 0 0 0 - - - - - - </div>	
		1 Forme	2 Fils
			3 Longueur de fils
	Renseignement	Autres versions sur demande.	

Connecteur enfichable à bride

CONNECTEUR ENFICHABLE À BRIDE

Traversée d'armoire électrique

Mâle/femelle

– M12 - M12



1	Forme	42111	44111	46111	48111
Type		5 pôles, blindé	5 pôles, blindé, codage B	6 pôles, blindé	8 pôles, blindé
Schéma					
Brochage		<p>Male Female</p>	<p>Male Female</p>	<p>Male Female</p>	<p>Male Female</p>
Données techniques					
Tension de service		max. 24 V AC/DC		max. 30 V AC/DC	max. 24 V AC/DC
Courant de service par contact		max. 4 A			max. 1.5 A
Degré de protection		IP65 et IP67 lorsque état enfiché et vissé (EN 60529)			
Plage de température		-25...+85 °C			
Numéro d'article					
<p>Pour connaître la composition de votre article, reportez-vous à la page 3.1.i</p>		<u>7</u> <u>0</u> <u>0</u> <u>0</u>	-	<u>0</u> <u>0</u> <u>0</u>	<u>0</u> <u>0</u> <u>0</u> <u>0</u>
		1 Forme			
Renseignement		Autres versions sur demande.			

Connecteur enfichable à bride

Cables									
violet	Nombre/section des conducteurs	Isolation des conducteurs	Chaînes porte-câbles	Gaine	Diamètre extérieur	Rayon/flexion (en movem.)	Plage de températures (fixe)	Plage de températures (mobile)	
840 blindé	1x2xØ 0.64mm	PE (ro, ve)	10 M	PUR (UL/CSA)	env. 7.8	15 x Ø ext.	-40...+80 °C	-20...+70 °C	
841 blindé	1x2xØ 0.64mm	PE (ro, ve)	3 M	PUR (UL/CSA)	env. 7.7	15 x Ø ext.	-40...+80 °C	-20...+70 °C	
843 blindé	1x2xØ 0.64mm	PE (ro, ve)		PUR (UL/CSA)	env. 8.0	15 x Ø ext.	-40...+80 °C	-20...+80 °C	
850 blindé	1x2xØ 0.64mm	PE (ro, ve)		PVC (UL/CSA)	env. 7.8	15 x Ø ext.	-20...+70 °C	-5...+60 °C	

jaune	gris	noir	Nombre/section des conducteurs	Isolation des conducteurs	Chaînes porte-câbles	Gaine	Diamètre extérieur	Rayon/flexion (en movem.)	Plage de températures (fixe)	Plage de températures (mobile)
010	210	610	3 x 0.25 mm²	PVC (br, ble, no)		PVC (UL/CSA)	env. 4.5	10 x Ø ext.	-30...+80 °C	-5...+80 °C
020	220	620	3 x 0.25 mm²	PVC (br, ble, no)	2 M	PUR/PVC	env. 4.5	15 x Ø ext.	-30...+80 °C	-5...+80 °C
030	230	630	3 x 0.25 mm²	PP (br, ble, no)	5 M	PUR (UL/CSA)	env. 4.1	10 x Ø ext.	-40...+80 °C	-25...+80 °C
050	250	650	3 x 0.25 mm²	PP (br, ble, no)	10 M	PUR(UL/CSA),résist.au soudage à l'arc	env. 4.1	10 x Ø ext.	-40...+90 °C	-25...+90 °C
011	211	611	4 x 0.25 mm²	PVC (br, bla, ble, no)		PVC (UL/CSA)	env. 4.8	10 x Ø ext.	-30...+80 °C	-5...+80 °C
021	221	621	4 x 0.25 mm²	PVC (br, bla, ble, no)	2 M	PUR/PVC	env. 4.8	15 x Ø ext.	-30...+80 °C	-5...+80 °C
031	231	631	4 x 0.25 mm²	PP (br, bla, ble, no)	5 M	PUR (UL/CSA)	env. 4.4	10 x Ø ext.	-40...+80 °C	-25...+80 °C
051	251	651	4 x 0.25 mm²	PP (br, bla, ble, no)	10 M	PUR(UL/CSA),résist.au soudage à l'arc	env. 4.4	10 x Ø ext.	-40...+90 °C	-25...+90 °C
013	213	613	3 x 0.34 mm²	PVC (br, ble, no)		PVC (UL/CSA)	env. 4.6	10 x Ø ext.	-30...+80 °C	-5...+80 °C
023	223	623	3 x 0.34 mm²	PVC (br, ble, no)	2 M	PUR/PVC	env. 4.9	15 x Ø ext.	-30...+80 °C	-5...+80 °C
033	233	633	3 x 0.34 mm²	PP (br, ble, no)	5 M	PUR (UL/CSA)	env. 4.3	10 x Ø ext.	-40...+80 °C	-25...+80 °C
053	253	653	3 x 0.34 mm²	PP (br, ble, no)	10 M	PUR(UL/CSA),résist.au soudage à l'arc	env. 4.3	10 x Ø ext.	-40...+90 °C	-25...+90 °C
014	214	614	4 x 0.34 mm²	PVC (br, bla, ble, no)		PVC (UL/CSA)	env. 5.0	10 x Ø ext.	-30...+80 °C	-5...+80 °C
024	224	624	4 x 0.34 mm²	PVC (br, bla, ble, no)	2 M	PUR/PVC	env. 5.2	15 x Ø ext.	-30...+80 °C	-5...+80 °C
034	234	634	4 x 0.34 mm²	PP (br, bla, ble, no)	5 M	PUR (UL/CSA)	env. 4.7	10 x Ø ext.	-40...+80 °C	-25...+80 °C
054	254	654	4 x 0.34 mm²	PP (br, bla, ble, no)	10 M	PUR(UL/CSA),résist.au soudage à l'arc	env. 4.7	10 x Ø ext.	-40...+90 °C	-25...+90 °C
015	215	615	5 x 0.34 mm²	PVC (br, bla, ble, no, ve/ja)		PVC (UL/CSA)	env. 5.2	10 x Ø ext.	-30...+80 °C	-5...+80 °C
025	225	625	5 x 0.34 mm²	PVC (br, bla, ble, no, ve/ja)	2 M	PUR/PVC	env. 5.9	15 x Ø ext.	-30...+80 °C	-5...+80 °C
035	235	635	5 x 0.34 mm²	PP (br, bla, ble, no, ve/ja)	5 M	PUR (UL/CSA)	env. 5.0	10 x Ø ext.	-40...+80 °C	-25...+80 °C
126	-	732	5 x 0.34 mm²	PP (br, bla, ble, no, ve)	5 M	PUR (UL/CSA)	env. 5.0	10 x Ø ext.	-40...+80 °C	-25...+80 °C
055	255	655	5 x 0.34 mm²	PP (br, bla, ble, no, ve/ja)	10 M	PUR(UL/CSA),résist.au soudage à l'arc	env. 5.0	10 x Ø ext.	-40...+90 °C	-25...+90 °C

gris	noir	Nombre/section des conducteurs	Isolation des conducteurs	Chaînes porte-câbles	Gaine	Diamètre extérieur	Rayon/flexion (en movem.)	Plage de températures (fixe)	Plage de températures (mobile)
200 blindé	600 blindé	3 x 0.34 mm²	PVC (br, ble, no)		PVC (UL/CSA)	env. 5.0	10 x Ø ext.	-30...+80 °C	-5...+80 °C
201 blindé	601 blindé	4 x 0.34 mm²	PVC (br, bla, ble, no)		PVC (UL/CSA)	env. 5.3	10 x Ø ext.	-30...+80 °C	-5...+80 °C
240 blindé	640 blindé	3 x 0.34 mm²	PP (br, ble, no)	5 M	PUR (UL/CSA)	env. 5.0	10 x Ø ext.	-40...+80 °C	-25...+80 °C
241 blindé	641 blindé	4 x 0.34 mm²	PP (br, bla, ble, no)	5 M	PUR (UL/CSA)	env. 5.3	10 x Ø ext.	-40...+80 °C	-25...+80 °C

ANNEXE TECHNIQUE

Cables									
jaune	noir	Nombre/section des conducteurs	Isolation des conducteurs	Chaînes porte-câbles	Gaine	Diamètre extérieur	Rayon/flexion (en mouvem.)	Plage de températures (fixe)	Plage de températures (mobile)
014	614	4 × 0.34 mm ²	PVC (br, bla, ble, no)		PVC (UL/CSA)	env. 5.0	10 × Ø ext.	-30...+80 °C	-5...+80 °C
034	634	4 × 0.34 mm ²	PP (br, bla, ble, no)	5 M	PUR (UL/CSA)	env. 4.7	10 × Ø ext.	-40...+80 °C	-25...+80 °C

vert	Nombre/section des conducteurs	Isolation des conducteurs	Chaînes porte-câbles	Gaine	Diamètre extérieur	Rayon/flexion (en mouvem.)	Plage de températures (fixe)	Plage de températures (mobile)
793 blindé	2 × 2 × 0.34 mm ²	PE (bla, ja, ble, or)		PUR (UL/CSA)	env. 6.7	12 × Ø ext.	-40...+80 °C	-20...+60 °C
794 blindé	2 × 2 × 0.34 mm ²	PE (bla, ja, ble, or)		PUR (UL/CSA)	env. 6.7	12 × Ø ext.	-40...+80 °C	-20...+60 °C

vert	violet	Nombre/section des conducteurs	Isolation des conducteurs	Chaînes porte-câbles	Gaine	Diamètre extérieur	Rayon/flexion (en mouvem.)	Plage de températures (fixe)	Plage de températures (mobile)
796 blindé	798 blindé	2 × 2 × 0.34 mm ²	PE (bla, ja, ble, or)	5 M	PUR (UL/CSA)	env. 6.7	15 × Ø ext.	-25...+80 °C	-20...+60 °C

gris	Nombre/section des conducteurs	Isolation des conducteurs	Chaînes porte-câbles	Gaine	Diamètre extérieur	Rayon/flexion (en mouvem.)	Plage de températures (fixe)	Plage de températures (mobile)
210	3 × 0.25 mm ²	PVC (br, ble, no)		PVC (UL/CSA)	env. 4.5	10 × Ø ext.	-30...+80 °C	-5...+80 °C
211	4 × 0.25 mm ²	PVC (br, bla, ble, no)		PVC (UL/CSA)	env. 4.8	10 × Ø ext.	-30...+80 °C	-5...+80 °C
214	4 × 0.34 mm ²	PVC (br, bla, ble, no)		PVC (UL/CSA)	env. 5.0	10 × Ø ext.	-30...+80 °C	-5...+80 °C
214	4 × 0.34 mm ²	PVC (br, bla, ble, no)		PVC (UL/CSA)	env. 5.0	10 × Ø ext.	-30...+80 °C	-5...+80 °C
291 blindé	8 × 0.25 mm ²	PP (no, br, ve, ja, gr, rs, ble, ro)	2 M	PUR	env. 7.0	15 × Ø ext.	-40...+80 °C	-20...+80 °C
292	8 × 0.25 mm ²	PP (no, br, ve, ja, gr, rs, ble, ro)	2 M	PUR	env. 6.0	15 × Ø ext.	-40...+80 °C	-20...+80 °C
294 blindé	8 × 0.25 mm ²	PP (br, bla, ble, no, gr, rs, vi, or)	2 M	PUR (UL/CSA)	env. 7.0	10 × Ø ext.	-40...+80 °C	-20...+80 °C
295	8 × 0.25 mm ²	PP (br, bla, ble, no, gr, rs, vi, or)	2 M	PUR (UL/CSA)	env. 6.0	10 × Ø ext.	-40...+80 °C	-20...+80 °C
301	12 × 0.25 mm ²	PP (br, ble, bla, ve, rs, ja, no, ve, ro, vi, ve/rs, ro/ble)	3 M	PUR (UL/CSA)	env. 6.9	15 × Ø ext.	-40...+80 °C	-20...+80 °C
317 blindé	3 × 0.34 mm ²	PVC (br, ble, no)		PVC	env. 5.9	15 × Ø ext.	-40...+80 °C	-5...+80 °C
318 blindé	3 × 0.34 mm ²	PVC (br, ble, no)		PUR/PVC	env. 5.9	15 × Ø ext.	-30...+80 °C	-5...+70 °C
330 blindé	4 × 0.34 mm ²	PVC (br, bla, ble, no)		PVC	env. 5.9	15 × Ø ext.	-30...+80 °C	-5...+70 °C
330 blindé	4 × 0.34 mm ²	PVC (br, bla, ble, no)		PVC	env. 5.9	15 × Ø ext.	-30...+80 °C	-5...+70 °C
331 blindé	4 × 0.34 mm ²	PVC (br, bla, ble, no)		PUR/PVC	env. 5.9	15 × Ø ext.	-30...+80 °C	-5...+70 °C
331 blindé	4 × 0.34 mm ²	PVC (br, bla, ble, no)		PUR/PVC	env. 5.9	15 × Ø ext.	-30...+80 °C	-5...+70 °C
336	4 × 0.34 mm ²	TPE-S (br, bla, ble, no)		TPE-S	env. 5.2	15 × Ø ext.	-50...+125 °C	-30...+105 °C
348 blindé	5 × 0.34 mm ²	PVC (br, bla, ble, no, ve/ja)		PVC	env. 5.9	15 × Ø ext.	-30...+80 °C	-5...+70 °C
348 blindé	5 × 0.34 mm ²	PVC (br, bla, ble, no, ve/ja)		PVC	env. 5.9	15 × Ø ext.	-30...+80 °C	-5...+70 °C
349 blindé	5 × 0.34 mm ²	PVC (br, bla, ble, no, ve/ja)		PUR/PVC	env. 5.9	15 × Ø ext.	-40...+80 °C	-5...+70 °C
414	2 × 0.5 mm ²	PP (br, ble)	5 M	PUR (UL/CSA)	env. 4.4	10 × Ø ext.	-25...+80 °C	-25...+80 °C

Cables								
gris	Nombre/section des conducteurs	Isolation des conducteurs	Chaînes porte-câbles	Gaine	Diamètre extérieur	Rayon/flexion (en mouvem.)	Plage de températures (fixe)	Plage de températures (mobile)
588	2 × 1.5 mm ²	PP (br, ble)		PUR (UL/CSA)	env. 8.0	10 × Ø ext.	-50...+80 °C	-25...+80 °C
862	4 × 0.75 mm ²	PP (br, bla, ble, no)	5 M	PUR (UL/CSA)	env. 6.5	10 × Ø ext.	-40...+80 °C	-20...+80 °C
961	5 × 1.5 mm ²	PP (br, bla, ble, no, ve/ja, num)	5 M	PUR (UL/CSA)	env. 8.7	10 × Ø ext.	-50...+80 °C	-20...+80 °C
962	5 × 2.5 mm ²	PP (br, bla, ble, no, ve/ja, num)	5 M	PUR (UL/CSA)	env. 9.7	10 × Ø ext.	-50...+80 °C	-20...+80 °C
965	5 × 1.0 mm ²	PP (br, bla, ble, no, ve/ja, num)		PUR/PVC	env. 7.2	10 × Ø ext.	-30...+70 °C	-5...+70 °C

vert	Nombre/section des conducteurs	Isolation des conducteurs	Chaînes porte-câbles	Gaine	Diamètre extérieur	Rayon/flexion (en mouvem.)	Plage de températures (fixe)	Plage de températures (mobile)
791	1 × 4 × 0.15 mm ²	PE (bla, ja, ble, or)		PUR (UL/CSA)	env. 4.9	12 × Ø ext.	-20...+80 °C	-20...+50 °C
794 blindé	2 × 2 × 0.34 mm ²	PE (bla, ja, ble, or)		PUR (UL/CSA)	env. 6.7	12 × Ø ext.	-40...+80 °C	-20...+60 °C
796 blindé	2 × 2 × 0.34 mm ²	PE (bla, ja, ble, or)	5 M	PUR (UL/CSA)	env. 6.7	15 × Ø ext.	-25...+80 °C	-20...+60 °C
802 blindé	4×0.5 + 2×0.25 mm ²	PP (br, ble, no, ble), (gr, rs)	5 M	PUR (UL/CSA)	env. 7.9	10 × Ø ext.	-40...+90 °C	0...+90 °C
820 blindé	4 × 0.34 mm ²	TPE (br, bla, no, bla)		PUR	env. 5.9	10 × Ø ext.	-50...+80 °C	-40...+80 °C

violet	Nombre/section des conducteurs	Isolation des conducteurs	Chaînes porte-câbles	Gaine	Diamètre extérieur	Rayon/flexion (en mouvem.)	Plage de températures (fixe)	Plage de températures (mobile)
803 blindé	2×0.25 + 2×0.34 mm ²	PE (ro, no), (ble, bla)	5 M	PUR (UL/CSA)	env. 6.9	15 × Ø ext.	-40...+80 °C	-20...+80 °C

noir	Nombre/section des conducteurs	Isolation des conducteurs	Chaînes porte-câbles	Gaine	Diamètre extérieur	Rayon/flexion (en mouvem.)	Plage de températures (fixe)	Plage de températures (mobile)
634	4 × 0.34 mm ²	PP (br, bla, ble, no)	5 M	PUR (UL/CSA)	env. 4.7	10 × Ø ext.	-40...+80 °C	-25...+80 °C
702	12 × 0.14 mm ²	PVC (br, ble, bla, ve, rs, ja, no, ve, ro, vi, ve/rs, ro/ble)		PVC	env. 6.0	10 × Ø ext.	-30...+70 °C	-5...+70 °C
703 blindé	12 × 0.14 mm ²	PVC (br, ble, bla, ve, rs, ja, no, ve, ro, vi, ve/rs, ro/ble)		PVC	env. 6.5	10 × Ø ext.	-30...+70 °C	-5...+70 °C
705	12 × 0.14 mm ²	PP (br, ble, bla, ve, rs, ja, no, ve, ro, vi, ve/rs, ro/ble)	2 M	PUR (UL/CSA)	env. 6.0	10 × Ø ext.	-40...+85 °C	-25...+85 °C
706 blindé	12 × 0.14 mm ²	PP (br, ble, bla, ve, rs, ja, no, ve, ro, vi, ve/rs, ro/ble)	2 M	PUR (UL/CSA)	env. 6.5	10 × Ø ext.	-40...+85 °C	-25...+85 °C
740	2 × 0.5 mm ²	TPE-E (no, bla)	2 M	PUR	env. 5.0	10 × Ø ext.	-50...+90 °C	-30...+90 °C
750	2 × 0.75 mm ²	PVC (br, ble)		PUR/PVC	env. 5.9	15 × Ø ext.	-40...+80 °C	-5...+80 °C
752	2 × 0.75 mm ²	PVC (br, ble)		PVC	env. 5.2	15 × Ø ext.	-30...+70 °C	-5...+70 °C

ANNEXE TECHNIQUE

Cables										
jaune	gris	noir	Nombre/section des conducteurs	Isolation des conducteurs	Chaînes porte-câbles	Gaine	Diamètre extérieur	Rayon/flexion (en mouvem.)	Plage de températures (fixe)	Plage de températures (mobile)
016	216	616	3 × 0.75 mm ²	PVC (no, num, ve/ja)		PVC	env. 5.9	10 × Ø ext.	-30...+70 °C	-5...+70 °C
026	226	626	3 × 0.75 mm ²	PVC (no, num, ve/ja)	2 M	PUR/PVC	env. 5.9	15 × Ø ext.	-30...+80 °C	-5...+80 °C
036	236	636	3 × 0.75 mm ²	PP (no, num, ve/ja)	5 M	PUR (UL/CSA)	env. 5.9	10 × Ø ext.	-40...+80 °C	-25...+80 °C
056	256	656	3 × 0.75 mm ²	TPE (no, num., ve/ja)	10 M	PUR(UL/CSA),résist.au soudage à l'arc	env. 5.2	10 × Ø ext.	-40...+90 °C	-25...+90 °C
016	216	616	3 × 0.75 mm ²	PVC (no, num, ve/ja)		PVC	env. 5.9	10 × Ø ext.	-30...+70 °C	-5...+70 °C
026	226	626	3 × 0.75 mm ²	PVC (no, num, ve/ja)	2 M	PUR/PVC	env. 5.9	15 × Ø ext.	-30...+80 °C	-5...+80 °C
036	236	636	3 × 0.75 mm ²	PP (no, num, ve/ja)	5 M	PUR (UL/CSA)	env. 5.9	10 × Ø ext.	-40...+80 °C	-25...+80 °C
017	217	617	4 × 0.75 mm ²	PVC (no, num, ve/ja)		PVC	env. 6.2	10 × Ø ext.	-30...+70 °C	-5...+70 °C
027	227	627	4 × 0.75 mm ²	PVC (no, num, ve/ja)	2 M	PUR/PVC	env. 6.5	15 × Ø ext.	-30...+80 °C	-5...+80 °C
037	237	637	4 × 0.75 mm ²	PP (no, num, ve/ja)	5 M	PUR (UL/CSA)	env. 6.5	10 × Ø ext.	-40...+80 °C	-25...+80 °C
018	218	618	5 × 0.75 mm ²	PVC (no, num, ve/ja)		PVC	env. 7.0	10 × Ø ext.	-30...+70 °C	-5...+70 °C
028	228	628	5 × 0.75 mm ²	PVC (no, num, ve/ja)	2 M	PUR/PVC	env. 7.0	15 × Ø ext.	-30...+80 °C	-5...+80 °C
038	238	638	5 × 0.75 mm ²	PP (no, num, ve/ja)	5 M	PUR (UL/CSA)	env. 7.0	10 × Ø ext.	-40...+80 °C	-25...+80 °C

multicolore	Nombre/section des conducteurs	Isolation des conducteurs	Diamètre extérieur	Rayon/flexion (en mouvem.)	Plage de températures (fixe)
970	3 × 0.34 mm ²	PP (br, no, ble)	env. 2.7	10 × Ø ext.	-40...+80 °C
971	4 × 0.34 mm ²	PP (br, bla, ble, no)	env. 3.0	10 × Ø ext.	-40...+80 °C
972	5 × 0.34 mm ²	PP (br, bla, ble, no, ve)	env. 3.4	10 × Ø ext.	-40...+80 °C
973	8 × 0.25 mm ²	PP (no, br, ve, ja, gr, rs, ble, ro)	env. 4.4	10 × Ø ext.	-40...+80 °C

cordons	Nombre/section des conducteurs	Isolation des conducteurs	Chaînes porte-câbles	Diamètre extérieur	Rayon/flexion (en mouvem.)	Plage de températures (fixe)
978	5 × 0.75 mm ²	PVC (br, bla, ble, no, ve/ja)		env. 7.8	10 × Ø ext.	-25...+85 °C

Cables							
gris	Nombre/section des conducteurs	Chaînes porte-câbles	Gaine	Diamètre extérieur	Rayon/flexion (en mouvem.)	Plage de températures (fixe)	Plage de températures (mobile)
333	4x0.34 + 3x0.75 mm ²	2 M	PUR/PVC	env. 7.4	12 × Ø ext.	-30...+80 °C	-5...+70 °C
334	4x0.34 + 2x0.75 mm ²	5 M	PUR (UL/CSA), sans halogènes	env. 7.6	10 × Ø ext.	-40...+80 °C	-5...+80 °C
337	4x0.34 + 2x0.75 mm ²	2 M	PUR/PVC	env. 6.9	12 × Ø ext.	-30...+80 °C	-5...+70 °C
350	6x0.34 + 2x0.75 mm ²	2 M	PUR/PVC	env. 7.8	12 × Ø ext.	-30...+80 °C	-5...+70 °C
356	6x0.34 + 2x0.75 mm ²	5 M	PUR (UL/CSA), sans halogènes	env. 8.5	10 × Ø ext.	-40...+80 °C	-5...+80 °C
357	8x0.34 + 2x0.75 mm ²	2 M	PUR/PVC	env. 8.6	12 × Ø ext.	-30...+80 °C	-5...+70 °C
358	8x0.34 + 2x0.75 mm ²	2 M	PUR/PVC	env. 8.6	12 × Ø ext.	-30...+80 °C	-5...+70 °C
359	8x0.34 + 2x0.75 mm ²	5 M	PUR (UL/CSA), sans halogènes	env. 9.2	10 × Ø ext.	-40...+80 °C	-5...+80 °C
360	8x0.34 + 2x0.75 mm ²	5 M	PUR (UL/CSA), sans halogènes	env. 9.2	10 × Ø ext.	-40...+80 °C	-5...+80 °C
362	8x0.34 + 3x0.75 mm ²	2 M	PUR/PVC	env. 8.1	12 × Ø ext.	-30...+80 °C	-5...+70 °C
362	8x0.34 + 3x0.75 mm ²	2 M	PUR/PVC	env. 8.1	12 × Ø ext.	-30...+80 °C	-5...+70 °C
363	8x0.34 + 3x0.75 mm ²	2 M	PUR/PVC	env. 8.1	12 × Ø ext.	-30...+80 °C	-5...+70 °C
373 blindé	8x0.34 + 3x0.75 mm ²	5 M	PUR (UL/CSA), sans halogènes	env. 9.3	12 × Ø ext.	-40...+90 °C	-40...+90 °C
374	8x0.34 + 5x0.75 mm ²	2 M	PUR/PVC	env. 10.5	12 × Ø ext.	-30...+80 °C	-5...+70 °C
384	10x0.34 + 2x0.75 mm ²	5 M	PUR (UL/CSA), sans halogènes	env. 9.3	10 × Ø ext.	-40...+80 °C	-5...+80 °C
385	10x0.34 + 2x0.75 mm ²	2 M	PUR/PVC	env. 8.3	12 × Ø ext.	-30...+80 °C	-5...+70 °C
386	12x0.34 + 2x0.75 mm ²	2 M	PUR/PVC	env. 8.8	12 × Ø ext.	-30...+80 °C	-5...+70 °C
389	12x0.34 + 2x0.75 mm ²	5 M	PUR (UL/CSA), sans halogènes	env. 9.5	10 × Ø ext.	-40...+80 °C	-5...+80 °C
395	16x0.34 + 2x0.75 mm ²	2 M	PUR/PVC	env. 9.6	12 × Ø ext.	-30...+80 °C	-5...+70 °C
396	16x0.34 + 2x0.75 mm ²	5 M	PUR (UL/CSA), sans halogènes	env. 10.4	10 × Ø ext.	-40...+80 °C	-5...+80 °C
398	16x0.34 + 3x0.75 mm ²	2 M	PUR/PVC	env. 10.0	12 × Ø ext.	-30...+80 °C	-5...+70 °C
398	16x0.34 + 3x0.75 mm ²	2 M	PUR/PVC	env. 10.0	12 × Ø ext.	-30...+80 °C	-5...+70 °C
401 blindé	16x0.34 + 3x0.75 mm ²	5 M	PUR (UL/CSA), sans halogènes	env. 11.7	12 × Ø ext.	-40...+90 °C	-40...+90 °C
403	16x0.34 + 5x0.75 mm ²	5 M	PUR (UL/CSA), sans halogènes	env. 11.5	10 × Ø ext.	-40...+90 °C	-40...+90 °C
404	16x0.34 + 5x0.75 mm ²	2 M	PUR/PVC	env. 12.5	12 × Ø ext.	-30...+80 °C	-5...+70 °C
407	20x0.34 + 3x0.75 mm ²	2 M	PUR/PVC	env. 10.0	12 × Ø ext.	-30...+80 °C	-5...+70 °C
408	20x0.34 + 3x0.75 mm ²	5 M	PUR (UL/CSA), sans halogènes	env. 10.0	10 × Ø ext.	-40...+90 °C	-40...+90 °C
411	20x0.34 + 2x0.75 mm ²	5 M	PUR (UL/CSA), sans halogènes	env. 11.3	10 × Ø ext.	-40...+80 °C	-5...+80 °C
412	20x0.34 + 2x0.75 mm ²	2 M	PUR/PVC	env. 10.4	12 × Ø ext.	-30...+80 °C	-5...+70 °C
447	8x0.5 + 3x1.0 mm ²	5 M	PUR (UL/CSA), sans halogènes	env. 9.4	10 × Ø ext.	-40...+90 °C	-40...+90 °C
448	8x0.5 + 3x1.0 mm ²	5 M	PUR (UL/CSA), sans halogènes	env. 9.4	10 × Ø ext.	-40...+90 °C	-40...+90 °C
448	8x0.5 + 3x1.0 mm ²	5 M	PUR (UL/CSA), sans halogènes	env. 9.4	10 × Ø ext.	-40...+90 °C	-40...+90 °C
452	16x0.5 + 3x1.0 mm ²	5 M	PUR (UL/CSA), sans halogènes	env. 11.5	10 × Ø ext.	-40...+90 °C	-40...+90 °C
452	16x0.5 + 3x1.0 mm ²	5 M	PUR (UL/CSA), sans halogènes	env. 11.5	10 × Ø ext.	-40...+90 °C	-40...+90 °C
533	18 × 0.75 mm ²	2 M	PUR/PVC	env. 11.7	12 × Ø ext.	-40...+80 °C	-5...+70 °C

ANNEXE TECHNIQUE

Connecteurs ronds M8

Avec extrémité de câble libre

Mâle droit

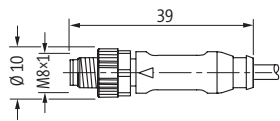

Mâle coudé

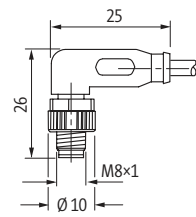

Femelle droit

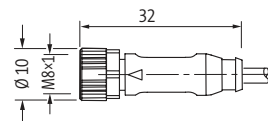

Femelle coudé

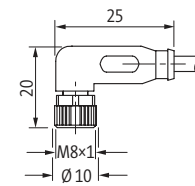

À raccorder soi-même (picots à souder)

Mâle droit

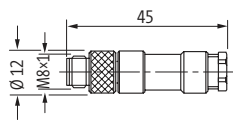

Mâle coudé

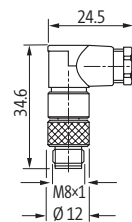

Femelle droit

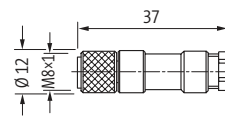

Femelle coudé

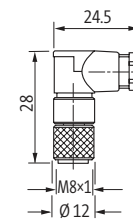

max. 0.25 mm²

max. 0.25 mm²

max. 0.25 mm²

max. 0.25 mm²

À raccorder soi-même (bornes à vis)

Mâle droit

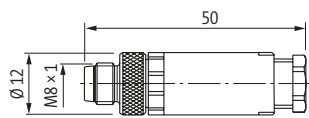

Femelle droit

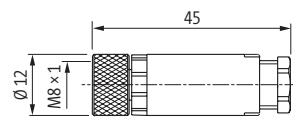

Mâle droit, blindé

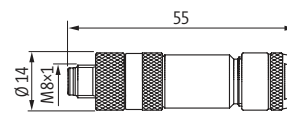

Femelle droit, blindé

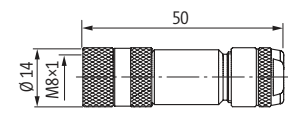

0.14... 0.5 mm²

0.14... 0.5 mm²

0.14... 0.5 mm²

0.14... 0.5 mm²

À raccorder soi-même (bornes guillotine)

Mâle droit

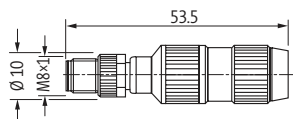

Femelle droit

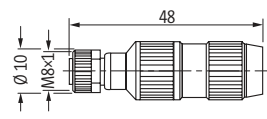

Mâle droit

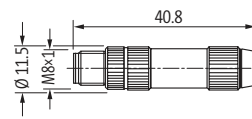

Femelle droit

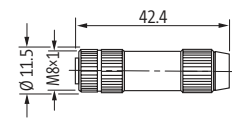

0.25...0.5 mm²

0.25...0.5 mm²

0.14...0.34 mm²

0.14...0.34 mm²

Connecteurs ronds M12

Avec extrémité de câble libre

Mâle droit

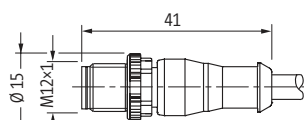

Mâle coudé

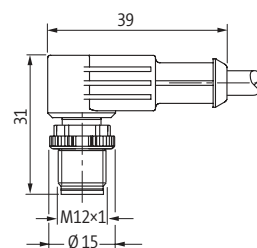

Femelle droit

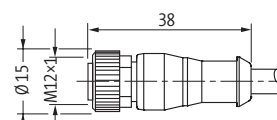

Femelle coudé

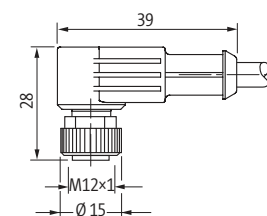

Mâle droit (Connecteur en Y)

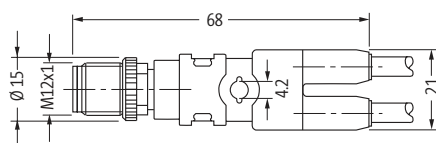

Connecteurs ronds M12

Mâle droit

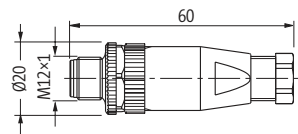

Mâle coudé

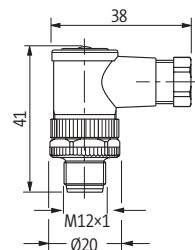

Femelle droit

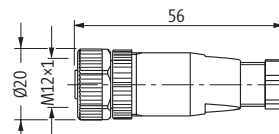

Femelle coudé

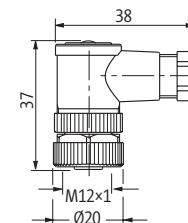

Mâle droit, blindé

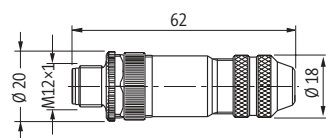

Mâle coudé, blindé

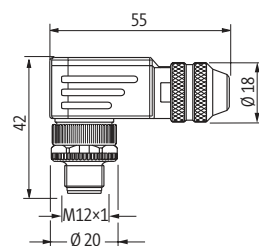

Femelle droit, blindé

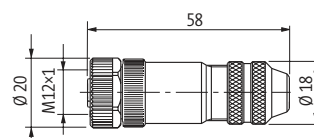

Femelle coudé, blindé

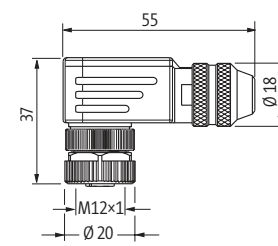

Mâle droit, blindé, Connecteur en Y

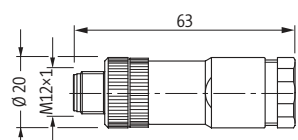

À raccorder soi-même (bornes guillotiné)

Mâle droit

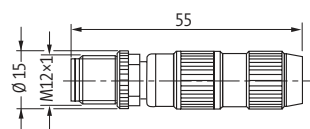

Mâle coudé

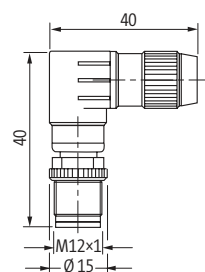

Femelle droit

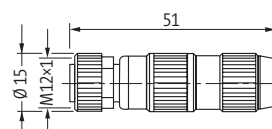

Femelle coudé

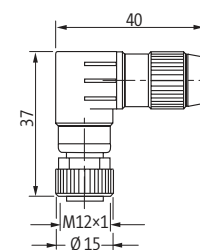

0.25...0.5 mm²

0.25...0.5 mm²

0.25...0.5 mm²

0.25...0.5 mm²

Mâle droit

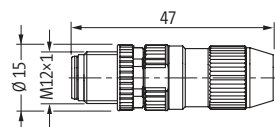

Femelle droit

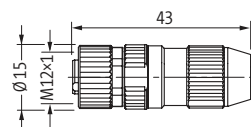

Mâle droit

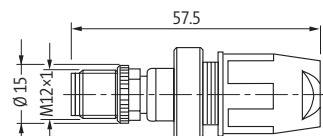

Femelle droit

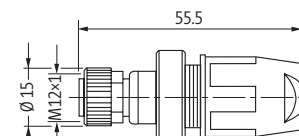

0.14...0.34 mm²

0.14...0.34 mm²

0.5...1.0 mm²

0.5...1.0 mm²

Connecteurs ronds MQ12

Avec extrémité de câble libre

Femelle droit

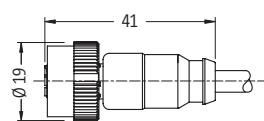

Femelle coudé

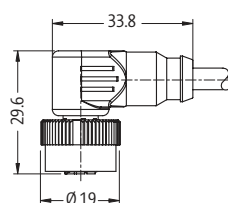

Femelle coudé avec LED

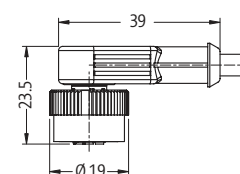

ANNEXE TECHNIQUE

Connecteurs ronds MQ12

Mâle droit

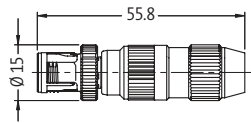

0.25...0.5 mm²

Femelle droit

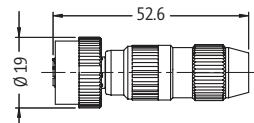

0.25...0.5 mm²

Mâle droit

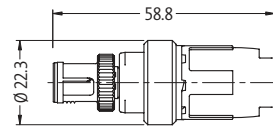

0.5...1.0 mm²

Femelle droit

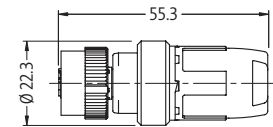

0.5...1.0 mm²

Connecteur rond acier M12

Avec extrémité de câble libre

Mâle droit

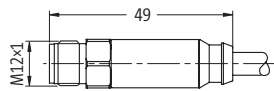

Femelle droit

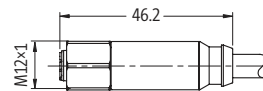

À raccorder soi-même (bornes guillotine)

Mâle droit

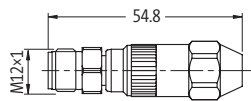

Femelle droit

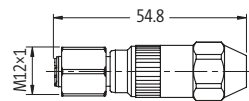

Femelle coudé

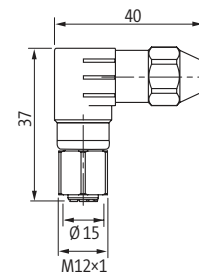

Connecteur mâle à bride M8, M12, 7/8"

Avec extrémité de câble libre

Mâle M8

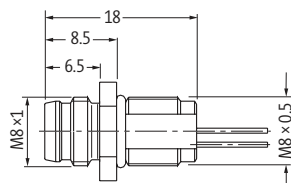

Femelle M8

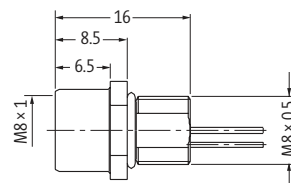

Mâle M12

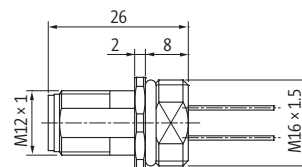

Femelle M12

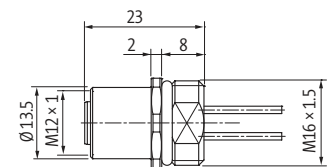

Mâle 7/8"

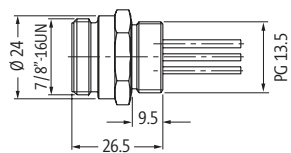

Femelle 7/8"

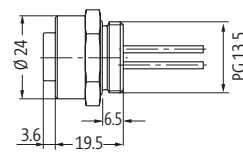

Traversée d'armoire électrique M12

Mâle/femelle

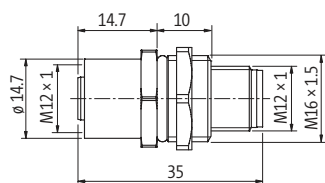

Coupleurs en T

M12 - M12

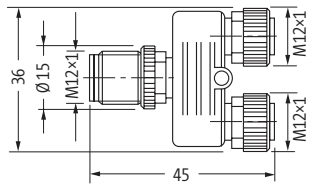

M12 - M8

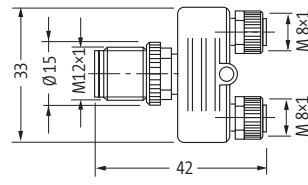

M12 - M12 Slimline

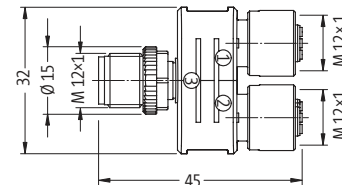

M12 - M8 Slimline

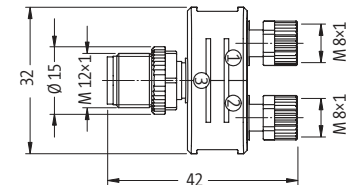

7/8"-7/8"

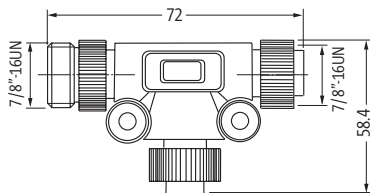

Connecteurs ronds M23

Avec extrémité de câble libre

Femelle droit

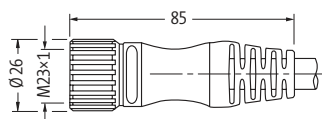

Femelle coudé

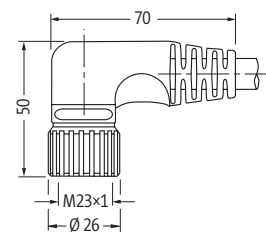

À raccorder soi-même (bornes à vis)

Femelle droit, blindé

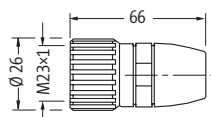

Femelle coudé, blindé

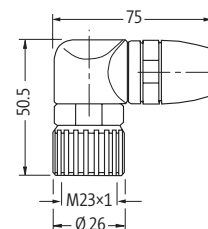

Connecteurs ronds 7/8"

Avec extrémité de câble libre

Mâle droit

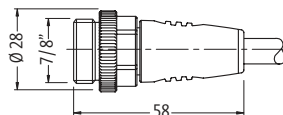

Mâle coudé

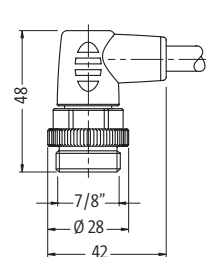

Femelle droit

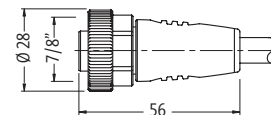

Femelle coudé

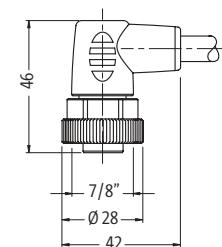

ANNEXE TECHNIQUE

Connecteurs ronds 7/8"

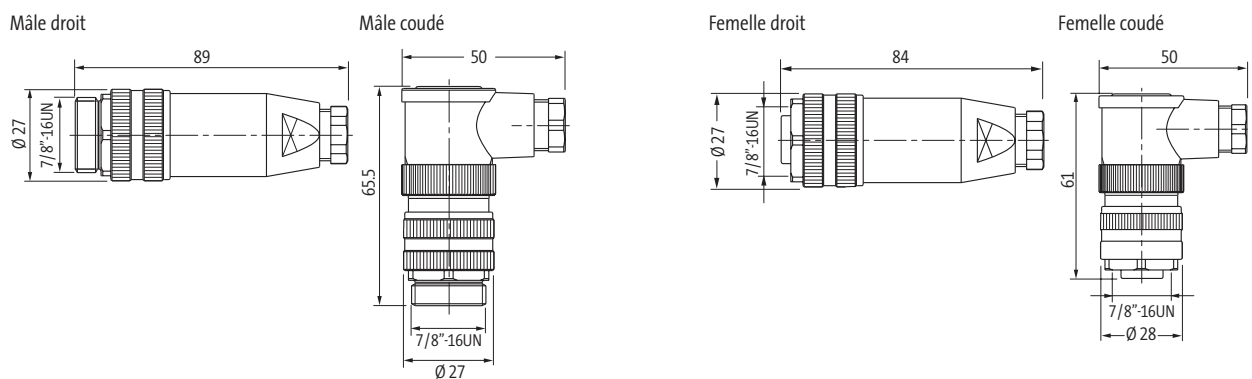

À raccorder soi-même (bornes guillotine)

Mâle droit

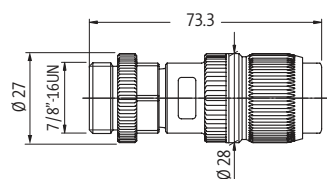

Femelle droit

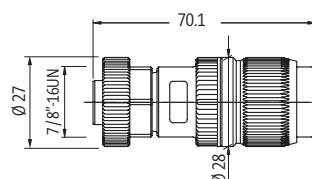

Connecteur RJ45

Avec extrémité de câble libre

Mâle droit, RJ45

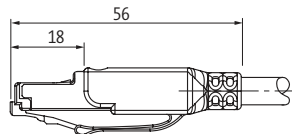

Mâle droit, Push Pull puissance

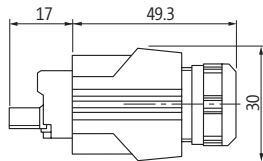

Height: 36 mm

Mâle droit, Push Pull RJ45

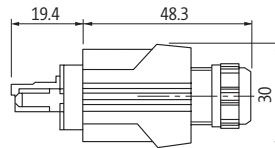

Height: 22 mm

Connecteur d'électrovanne MSUD

Avec extrémité de câble libre

Forme A (18 mm)

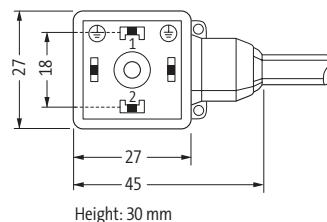

Height: 30 mm

Forme A (18 mm) pour pressostat

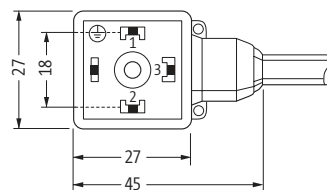

Height: 30 mm

Forme C (8 mm)

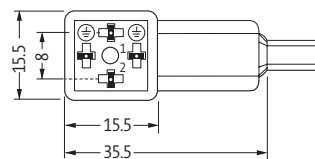

Height: 25 mm

Forme CI (9.4 mm)

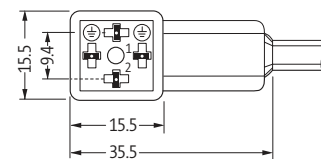

Height: 25 mm

Terre pontée

Forme B (10 mm)

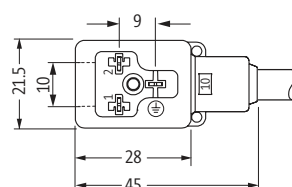

Height: 30 mm

Terre à l'opposé de la sortie du câble (0°)

Forme BI (11 mm)

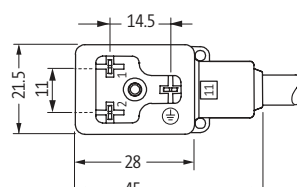

Height: 30 mm

Terre pontée

Forme B (10 mm)

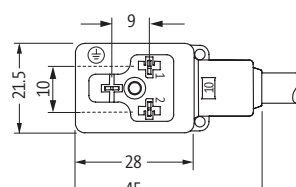

Height: 30 mm

Terre pontée

Forme BI (11 mm)

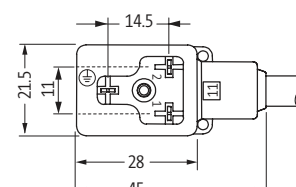

Height: 30 mm

Terre à la sortie du câble (0°)

Terre à la sortie du câble (0°)

Terre à l'opposé de la sortie du câble (180°)

Terre à l'opposé de la sortie du câble (180°)

Connecteur d'électrovanne SVS

Forme A (18 mm)

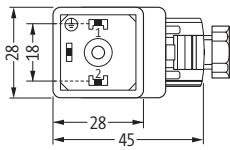

Height: 41 mm

Forme A (18 mm) pour pressostat

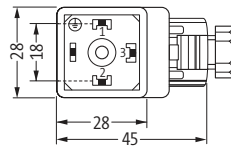

Height: 41 mm

Forme B (10 mm)

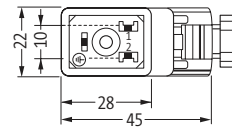

Height: 41 mm

Forme BI (11 mm)

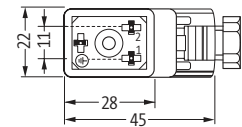

Height: 41 mm

Connecteur d'électrovanne SVS Eco

À raccorder soi-même (bornes à vis)

Forme A (18 mm)

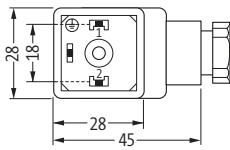

Height: 31 mm

Forme A (18 mm) pour pressostat

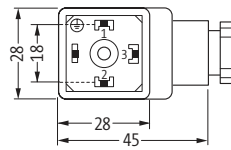

Height: 31 mm

Forme B (10 mm)

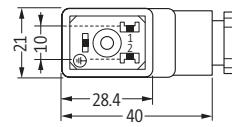

Height: 31 mm

Forme BI (11 mm)

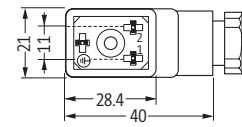

Height: 31 mm

Forme C (8 mm)

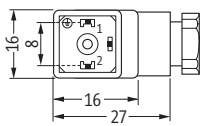

Height: 26 mm

Forme CI (9.4 mm)

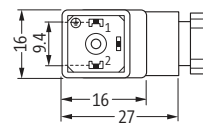

Height: 26 mm

Connecteur d'électrovanne MOSA

À raccorder soi-même (bornes guillotine)

Forme C (8 mm)

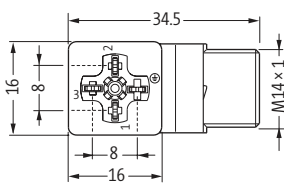

Height: 28 mm

Forme CI (9.4 mm)

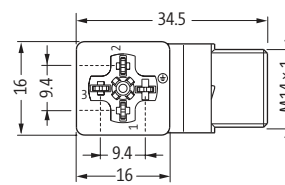

Height: 28 mm