

# Blocs d'alimentation

## Sommaire

L'automatisation industrielle est de plus en plus exigeante. Et les tâches sont de plus en plus complexes. Le fonctionnement efficace d'installations et de machines présuppose une alimentation électrique fiable. Les blocs d'alimentation Balluff veillent à un fonctionnement performant et sans dérangement de votre installation.

Profitez des avantages particuliers des blocs d'alimentation de Balluff

- Gamme complète de produits disponibles – pour tous vos besoins
- Sécurité en cas de court-circuit et de surcharge en environnement industriel
- Disponibilité élevée de l'installation pour l'ensemble des appareils
- Ligne d'alimentation illimitée, précise, pour les exigences élevées
- Grande longévité pour un fonctionnement sûr
- De nombreux paquets d'homologation simplifient les mises en œuvre mondiales



**Blocs d'alimentation monophasés** 274

**Blocs d'alimentation triphasés** 278



## Blocs d'alimentation

Des performances fiables pour une automatisation industrielle exigeante

Tous les systèmes d'automatisation industrielle sont tributaires d'une alimentation électrique fiable, propre et contrôlée, exempte de pointes. La performance attendue ne peut être fournie qu'à cette condition. Avec les nouveaux blocs d'alimentation de Balluff, vous ne prenez aucun risque. Ils fournissent un courant fiable, y compris dans des conditions exigeantes. Et c'est ainsi que, fidèle à la longue tradition Balluff, l'on dispose de performances fiables et de qualité supérieure pour l'automatisation industrielle. Mais ce n'est pas tout. Les blocs d'alimentation Balluff constituent un nouveau maillon de la chaîne complète en matière de compétence système. D'un même et unique fournisseur – : des capteurs inductifs et optoélectroniques normalisés et des produits de connectique aux solutions "Industrial RFID" et réseaux industriels, en passant par nos nouvelles gammes de produits de modules d'E/S pour réseaux Profibus, DeviceNet et EtherNet I/P.

### ■ Blocs d'alimentation ultra-fiables

Pour la protection de l'électronique de commande sensible

### ■ Protection contre les événements imprévisibles

Protection intégrée contre la surcharge et la surtension

### ■ Choix d'une gamme de modèles complète

Qu'il s'agisse d'un appareil individuel ou d'une combinaison personnalisée de différents modèles, vous profitez de solutions optimales pour vos besoins

### ■ Alimentation électrique propre, précise, pour des systèmes particulièrement exigeants

Régulation de la charge à  $\pm 1\%$  pour tous les modèles, ondulation et bruit pour la plupart des modèles inférieurs à 50 mV

### ■ Grande longévité pour une meilleure disponibilité du système

MTBF (Temps moyen entre pannes) de plus de 210 000 heures / 24 ans

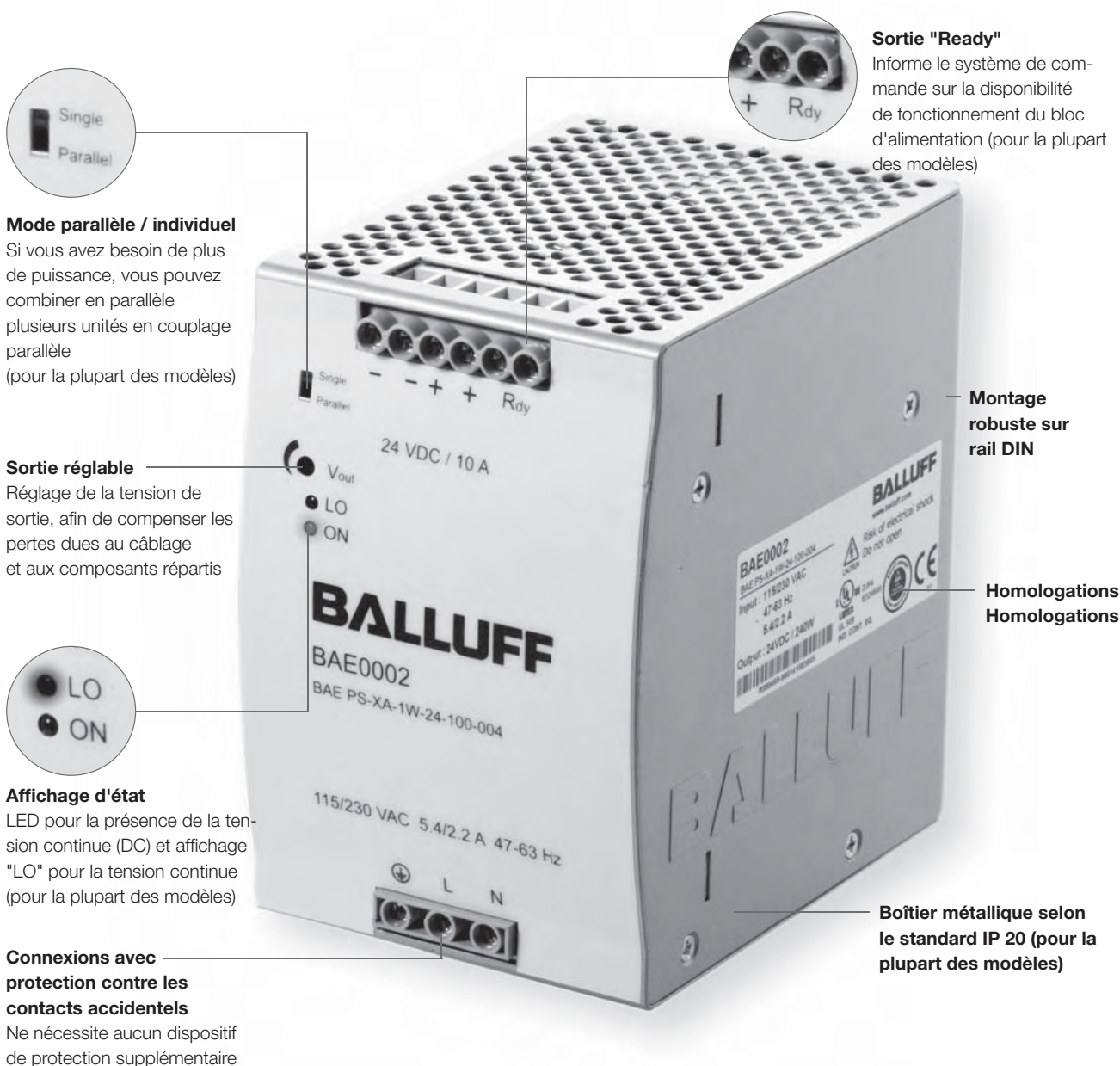

Single  
Parallèle

#### Mode parallèle / individuel

Si vous avez besoin de plus de puissance, vous pouvez combiner en parallèle plusieurs unités en couplage parallèle (pour la plupart des modèles)

#### Sortie réglable

Réglage de la tension de sortie, afin de compenser les pertes dues au câblage et aux composants répartis

LO  
ON

#### Affichage d'état

LED pour la présence de la tension continue (DC) et affichage "LO" pour la tension continue (pour la plupart des modèles)

#### Connexions avec protection contre les contacts accidentels

Ne nécessite aucun dispositif de protection supplémentaire

+ Rdy

#### Sortie "Ready"

Informe le système de commande sur la disponibilité de fonctionnement du bloc d'alimentation (pour la plupart des modèles)

Montage robuste sur rail DIN

Homologations Homologations

Boîtier métallique selon le standard IP 20 (pour la plupart des modèles)

# Blocs d'alimentation

## Tableau de sélection

Tension de sortie (24 V DC)								Caractéristiques			Information produit				
750 mA/18 W	1,25 A/30 W	2,5 A/60 W	3,8 A/91,20 W	5 A/120 W	10 A/240 W	20 A/480 W	40 A/960 W	Tension d'entrée	Matériau du boîtier	Mode de couplage parallèle	Sortie "Ready"	Symbolisation commerciale	Référence article	Page	
■								monophasée <sup>1</sup>	Plastique			<b>BAE0001</b>	BAE-PS-XA-1W-24-007-001	274	
	■							monophasée <sup>1</sup>	Plastique		■	<b>BAE0004</b>	BAE-PS-XA-1W-24-012-002	275	
		■						monophasée <sup>1</sup>	Plastique			■	<b>BAE0005</b>	BAE-PS-XA-1W-24-025-002	275
			■					monophasée <sup>2</sup>	Métal	■	■	<b>BAE003J</b>	BAE-PS-XA-1W-24-038-003	276	
				■				monophasée <sup>2</sup>	Métal	■	■	<b>BAE0006</b>	BAE-PS-XA-1W-24-050-003	276	
					■			triphasée <sup>3</sup>	Métal			■	<b>BAE0007</b>	BAE-PS-XA-3Y-24-050-009	278
						■		monophasée <sup>2</sup>	Métal	■	■	<b>BAE0002</b>	BAE-PS-XA-1W-24-100-004	277	
							■	triphasée <sup>3</sup>	Métal	■	■	<b>BAE0008</b>	BAE-PS-XA-3Y-24-100-006	279	
							■	monophasée <sup>2</sup>	Métal	■	■	<b>BAE0003</b>	BAE-PS-XA-1W-24-200-005	277	
							■	triphasée <sup>3</sup>	Métal	■	■	<b>BAE0009</b>	BAE-PS-XA-3Y-24-200-007	279	
							■	triphasée <sup>3</sup>	Métal			<b>BAE000A</b>	BAE-PS-XA-3Y-24-400-008	280	

<sup>1</sup> = 100...240 V AC

<sup>2</sup> = 115/230 V AC (sélection automatique)

<sup>3</sup> = 340...575 V AC

### Alimentation des systèmes de commande et des réseaux

Spécialement développés pour les appareils de commande, vous pouvez être sûr de pouvoir intégrer les blocs d'alimentation Balluff dans votre installation de commande, parfaitement et en toute sécurité.

La série PS des blocs d'alimentation ultra-fiables est disponible en tant que gamme étendue composée de modèles 24 V DC avec entrée monophasée ou triphasée. Avec des valeurs d'intensité s'échelonnant de 0,75 A (18 W) à 40 A (960 W), tous vos besoins sont couverts. Si vous avez besoin d'encore plus de puissance, coupez plusieurs blocs d'alimentation (mode parallèle) pour une capacité encore plus grande.



Blocs d'alimentation monophasés  
Blocs d'alimentation triphasés

### Installation sans problèmes

Jamais il n'a été aussi simple d'installer une alimentation de puissance fiable. L'alimentation se monte confortablement sur un rail DIN, grâce au système de montage haute performance intégré de Balluff. Les bornes à vis sont disposées de telle manière que l'entrée de courant alternatif soit accessible par le bas et la sortie courant continu par le haut. Les connexions équipées de protections contre les contacts accidentels permettent de se passer de dispositifs de protection supplémentaires.



# Blocs d'alimentation

Tension d'entrée monophasée  
750 mA

# Plastique



Courant de sortie	0,75 A								
Puissance de sortie	18 W								
Tension de sortie	24 V DC (SELV)								
Tension d'entrée	100...240 V AC								
<b>Symbolisation commerciale</b>	<b>BAE0001</b>								
Référence article	BAE PS-XA-1W-24-007-001								
Plage de tension d'entrée	90...264 V AC/120...375 V DC								
Courant d'enclenchement	115 V AC < 10 A/230 V AC < 18 A								
Plage de fréquence	47...63 Hz								
Fusible d'entrée	T2 A/250 V AC interne								
Plage de réglage de tension	21,6...28,8 V DC								
Coefficient de température	±0,03 %/°C								
Ondulation et bruit	50 mV								
Autonomie en cas de coupure de courant	115 V AC > 20 ms/230 V AC > 30 ms								
Affichage d'état DC ON	LED verte								
Affichage d'état DC LOW	LED rouge								
Rendement	77 %								
Comportement	Mode Hiccup								
Fréquence de commutation	> 100 kHz								
Tension d'isolement	3 000 V AC								
Résistance d'isolement	100 MΩ								
Retard à l'enclenchement	< 1 s								
Température ambiante	-25...+71 °C								
Réduction de puissance	-3 %/°C à partir de +61 °C								
Mode de couplage parallèle	oui (avec diodes externes)								
Classe de protection selon CEI 60529	IP 20								
Sortie "Ready"	non								
Refroidissement	Convection sans air								
Matériau du boîtier	Plastique								
Poids	0,15 kg								
Homologations	CE, UL/cUL, TÜV								
Schéma de branchement	<table border="1"> <tr> <td>L, N</td> <td>Connexions d'entrée</td> </tr> <tr> <td>PE</td> <td>Connexion de terre</td> </tr> <tr> <td>Vo -</td> <td>Connexion de sortie -</td> </tr> <tr> <td>Vo +</td> <td>Connexion de sortie +</td> </tr> </table>	L, N	Connexions d'entrée	PE	Connexion de terre	Vo -	Connexion de sortie -	Vo +	Connexion de sortie +
L, N	Connexions d'entrée								
PE	Connexion de terre								
Vo -	Connexion de sortie -								
Vo +	Connexion de sortie +								

\*SELV = Safety Extra Low Voltage

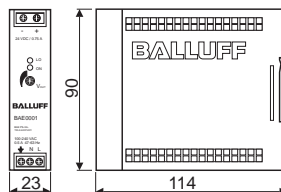

# Blocs d'alimentation

Tension d'entrée monophasée  
1,25 A, 2,5 A



1,25 A	2,5 A																				
30 W	60 W																				
24 V DC (SELV)	24 V DC (SELV)																				
100...240 V AC	100...240 V AC																				
<b>BAE0004</b>	<b>BAE0005</b>																				
BAE PS-XA-1W-24-012-002	BAE PS-XA-1W-24-025-002																				
85...264 V AC/90...375 V DC	85...264 V AC/90...375 V DC																				
115 V AC < 20 A/230 V AC < 40 A	115 V AC < 30 A/230 V AC < 60 A																				
47...63 Hz	47...63 Hz																				
T2 A/250 V AC interne	T2 A/250 V AC interne																				
24,0...28,0 V DC	24,0...28,0 V DC																				
±0,03 %/°C	±0,03 %/°C																				
50 mV	50 mV																				
115 V AC > 20 ms/230 V AC > 30 ms	115 V AC > 20 ms/230 V AC > 30 ms																				
LED verte	LED verte																				
86 %	89 %																				
Courbe tension/courant direct	Courbe tension/courant direct																				
> 80 kHz	> 55 kHz																				
3 000 V AC	3 000 V AC																				
100 MΩ	100 MΩ																				
< 1 s	< 1 s																				
-25...+71°C	-25...+71°C																				
-2,5 %/°C à partir de +61 °C	-2,5 %/°C à partir de +61 °C																				
oui (avec diodes externes)	oui (avec diodes externes)																				
IP 20	IP 20																				
Sortie DC OK	Sortie DC OK																				
Convection sans air	Convection sans air																				
Plastique	Plastique																				
0,29 kg	0,36 kg																				
CE, UL/cUL, TÜV	CE, UL/cUL, TÜV																				
<table border="1"> <tbody> <tr> <td>L, N</td> <td>Connexions d'entrée</td> </tr> <tr> <td>PE</td> <td>Connexion de terre</td> </tr> <tr> <td>Vo -</td> <td>Connexion de sortie -</td> </tr> <tr> <td>Vo +</td> <td>Connexion de sortie +</td> </tr> <tr> <td>Rdy</td> <td>Sortie "Ready"</td> </tr> </tbody> </table>	L, N	Connexions d'entrée	PE	Connexion de terre	Vo -	Connexion de sortie -	Vo +	Connexion de sortie +	Rdy	Sortie "Ready"	<table border="1"> <tbody> <tr> <td>L, N</td> <td>Connexions d'entrée</td> </tr> <tr> <td>PE</td> <td>Connexion de terre</td> </tr> <tr> <td>Vo -</td> <td>Connexion de sortie -</td> </tr> <tr> <td>Vo +</td> <td>Connexion de sortie +</td> </tr> <tr> <td>Rdy</td> <td>Sortie "Ready"</td> </tr> </tbody> </table>	L, N	Connexions d'entrée	PE	Connexion de terre	Vo -	Connexion de sortie -	Vo +	Connexion de sortie +	Rdy	Sortie "Ready"
L, N	Connexions d'entrée																				
PE	Connexion de terre																				
Vo -	Connexion de sortie -																				
Vo +	Connexion de sortie +																				
Rdy	Sortie "Ready"																				
L, N	Connexions d'entrée																				
PE	Connexion de terre																				
Vo -	Connexion de sortie -																				
Vo +	Connexion de sortie +																				
Rdy	Sortie "Ready"																				

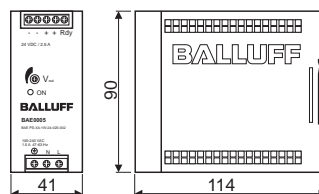
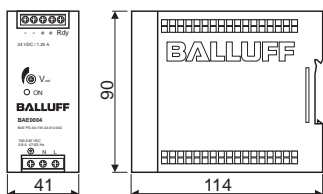

Blocs d'alimentation monophasés  
Blocs d'alimentation triphasés



## Blocs d'alimentation

Tension d'entrée monophasée  
3,8 A, 5 A



Courant de sortie	3,8 A	5 A	
Puissance de sortie	91,20 W	120 W	
Tension de sortie	24 V DC (SELV)	24 V DC (SELV)	
Tension d'entrée	115/230 V AC (sélection automatique)	115/230 V AC (sélection automatique)	
<b>Symbolisation commerciale</b>	<b>BAE003J</b>	<b>BAE0006</b>	
Référence article	BAE PS-XA-1W-24-038-003	BAE PS-XA-1W-24-050-003	
Plage de tension d'entrée	90...132 V AC; 180...264 V AC/210...375 V DC	90...132 V AC; 180...264 V AC/210...375 V DC	
Courant d'enclenchement	115 V AC < 24 A/230 V AC < 48 A	115 V AC < 24 A/230 V AC < 48 A	
Plage de fréquence	47...63 Hz	47...63 Hz	
Fusible d'entrée	T3,15 A/250 V AC interne	T3,15 A/250 V AC interne	
Plage de réglage de tension	22,5...24,5 V DC	22,5...28,5 V DC	
Coefficient de température	±0,03 %/°C	±0,03 %/°C	
Ondulation et bruit	50 mV	50 mV	
Autonomie en cas de coupure de courant	115 V AC > 25 ms/230 V AC > 30 ms	115 V AC > 25 ms/230 V AC > 30 ms	
Affichage d'état DC ON	LED verte	LED verte	
Affichage d'état DC LOW	LED rouge	LED rouge	
Rendement	86 %	86 %	
Comportement	Courbe tension/courant direct	Courbe tension/courant direct	
Fréquence de commutation	> 55 kHz (typique)	> 55 kHz (typique)	
Tension d'isolement	3 000 V AC	3 000 V AC	
Résistance d'isolement	100 MΩ	100 MΩ	
Retard à l'enclenchement	< 1 s	< 1 s	
Température ambiante	-25...+71 °C	-25...+71 °C	
Réduction de puissance	-2,5 %/°C à partir de +61 °C	-2,5 %/°C à partir de +61 °C	
Mode de couplage parallèle	oui	oui	
Classe de protection selon CEI 60529	IP 20	IP 20	
Sortie "Ready"	Relais de sortie DC OK	Relais de sortie DC OK	
Refroidissement	Convection sans air	Convection sans air	
Matériau du boîtier	Métal	Métal	
Poids	0,92 kg	0,92 kg	
Homologations	CE, UL/cUL, TÜV	CE, UL/cUL, TÜV	
Schéma de branchement	<p>L, N Connexions d'entrée PE Connexion de terre Vo - Connexion de sortie - Vo + Connexion de sortie + Rdy Sortie "Ready"</p>	<p>L, N Connexions d'entrée PE Connexion de terre Vo - Connexion de sortie - Vo + Connexion de sortie + Rdy Sortie "Ready"</p>	

\*SELV = Safety Extra Low Voltage

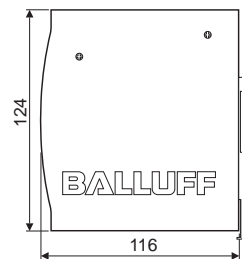
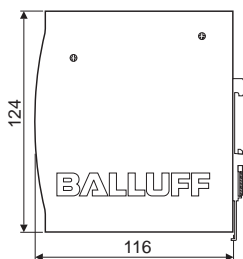

# Blocs d'alimentation

Tension d'entrée monophasée  
10 A, 20 A



10 A  
240 W  
24 V DC (SELV)  
115/230 V AC (sélection automatique)

**BAE0002**  
BAE PS-XA-1W-24-100-004

90...132 V AC; 180...264 V AC/210...375 V DC  
115 V AC < 30 A/230 V AC < 60 A  
47...63 Hz  
T6,3 A/250 V AC interne  
22,5...28,5 V DC  
±0,03 %/°C  
100 mV  
115 V AC > 25 ms/230 V AC > 30 ms  
LED verte  
LED rouge  
89 %  
Courbe tension/courant direct  
> 40 kHz (typique)  
3 000 V AC  
100 MΩ  
< 1 s  
-25...+71 °C  
-2,5 %/°C à partir de +61 °C  
oui  
IP 20  
Relais de sortie DC OK  
Convection sans air  
Métal  
1,0 kg  
CE, UL/cUL, TÜV

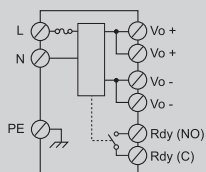

L, N	Connexions d'entrée
PE	Connexion de terre
Vo -	Connexion de sortie -
Vo +	Connexion de sortie +
Rdy	Sortie "Ready"

20 A  
480 W  
24 V DC (SELV)  
115/230 V AC (sélection automatique)

**BAE0003**  
BAE PS-XA-1W-24-200-005

90...264 V AC/120...370 V DC  
115 V AC < 25 A/230 V AC < 50 A  
47...63 Hz  
T10 A/250 V AC interne  
22,5...28,5 V DC  
±0,03 %/°C  
100 mV  
115 V AC > 25 ms/230 V AC > 30 ms  
LED verte  
LED rouge  
89 %  
Courbe tension/courant direct  
> 65 kHz (typique)  
3 000 V AC  
100 MΩ  
< 1 s  
-25...+71 °C  
-2,5 %/°C à partir de +56 °C  
oui  
IP 20  
Relais de sortie DC OK  
Convection sans air  
Métal  
1,92 kg  
CE, UL/cUL, TÜV

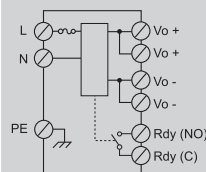

L, N	Connexions d'entrée
PE	Connexion de terre
Vo -	Connexion de sortie -
Vo +	Connexion de sortie +
Rdy	Sortie "Ready"

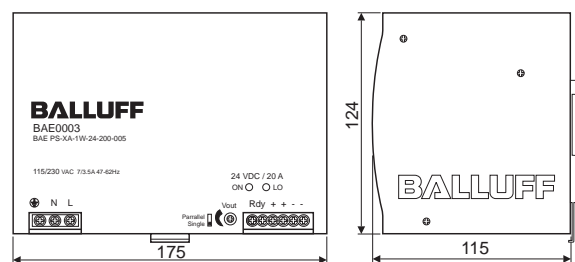
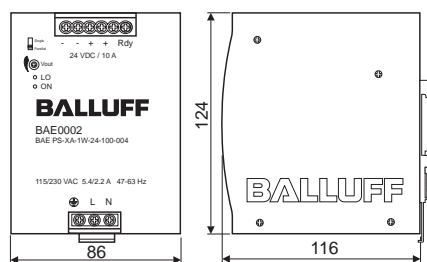

Blocs d'alimentation monophasés  
Blocs d'alimentation triphasés



## Blocs d'alimentation

Tension d'entrée triphasée  
5 A



Courant de sortie	5 A										
Puissance de sortie	120 W										
Tension de sortie	24 V DC (SELV)										
Tension d'entrée	3x 400...500 V AC										
<b>Symbolisation commerciale</b>	<b>BAE0007</b>										
Référence article	BAE PS-XA-3Y-24-050-009										
Plage de tension d'entrée	340...575 V AC/480...820 V DC										
Courant d'enclenchement	< 10 A										
Plage de fréquence	47...63 Hz										
Fusible d'entrée	2 A/600 V AC interne/phase										
Plage de réglage de tension	22,5...28,5 V DC										
Coefficient de température	±0,03 %/°C										
Ondulation et bruit	100 mV										
Autonomie en cas de coupure de courant	> 20 ms										
Affichage d'état DC ON	LED verte										
Affichage d'état DC LOW	LED rouge										
Rendement	89 %										
Comportement	Limitation de courant										
Fréquence de commutation	> 65 kHz (typique)										
Tension d'isolement	3 000 V AC										
Résistance d'isolement	100 MΩ										
Retard à l'enclenchement	< 1 s										
Température ambiante	-25...+71 °C										
Réduction de puissance	-2,5 %/°C à partir de +61 °C										
Mode de couplage parallèle	oui (avec diodes externes)										
Classe de protection selon CEI 60529	IP 20										
Sortie "Ready"	Relais de sortie DC OK										
Refroidissement	Convection sans air										
Matériau du boîtier	Métal										
Poids	0,8 kg										
Homologations	CE, UL/cUL, TÜV										
Schéma de branchement	<table border="1"> <tbody> <tr> <td>L</td> <td>Connexions d'entrée</td> </tr> <tr> <td>PE</td> <td>Connexion de terre</td> </tr> <tr> <td>Vo -</td> <td>Connexion de sortie -</td> </tr> <tr> <td>Vo +</td> <td>Connexion de sortie +</td> </tr> <tr> <td>Rdy</td> <td>Sortie "Ready"</td> </tr> </tbody> </table>	L	Connexions d'entrée	PE	Connexion de terre	Vo -	Connexion de sortie -	Vo +	Connexion de sortie +	Rdy	Sortie "Ready"
L	Connexions d'entrée										
PE	Connexion de terre										
Vo -	Connexion de sortie -										
Vo +	Connexion de sortie +										
Rdy	Sortie "Ready"										

\*SELV = Safety Extra Low Voltage

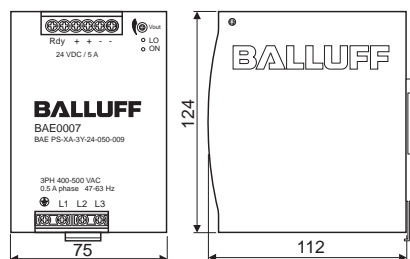



# Blocs d'alimentation

Tension d'entrée triphasée  
10 A, 20 A



10 A	20 A																				
240 W	480 W																				
24 V DC (SELV)	24 V DC (SELV)																				
3x 400...500 V AC	3x 400...500 V AC																				
<b>BAE0008</b>	<b>BAE0009</b>																				
BAE PS-XA-3Y-24-100-006	BAE PS-XA-3Y-24-200-007																				
340...575 V AC/480...820 V DC	340...575 V AC/480...820 V DC																				
< 20 A	< 20 A																				
47...63 Hz	47...63 Hz																				
T2 A/600 V AC interne/phase	3,15 A/500 V AC interne/phase																				
22,5...28,5 V DC	22,5...28,5 V DC																				
±0,03 %/°C	±0,03 %/°C																				
100 mV	100 mV																				
> 20 ms	> 20 ms																				
LED verte	LED verte																				
LED rouge	LED rouge																				
90 %	90 %																				
Limitation de courant	Courbe tension/courant direct (C), déconnexion en moins de 3 s, Redémarrage après 30 s (D)																				
> 30 kHz (typique)	> 75 kHz (typique)																				
3 000 V AC	3 000 V AC																				
100 MΩ	100 MΩ																				
< 1 s	< 1 s																				
-25...+71 °C	-25...+71 °C																				
-2,5 %/°C à partir de +61 °C	-2,5 %/°C à partir de +61 °C																				
oui	oui																				
IP 20	IP 20																				
Relais de sortie DC OK	Relais de sortie DC OK																				
Convection sans air	Convection sans air																				
Métal	Métal																				
1,1 kg	1,75 kg																				
CE, UL/cUL, TÜV	CE, UL/cUL, TÜV																				
<table border="1"> <tr> <td>L</td> <td>Connexions d'entrée</td> </tr> <tr> <td>PE</td> <td>Connexion de terre</td> </tr> <tr> <td>Vo -</td> <td>Connexion de sortie -</td> </tr> <tr> <td>Vo +</td> <td>Connexion de sortie +</td> </tr> <tr> <td>Rdy</td> <td>Sortie "Ready"</td> </tr> </table>	L	Connexions d'entrée	PE	Connexion de terre	Vo -	Connexion de sortie -	Vo +	Connexion de sortie +	Rdy	Sortie "Ready"	<table border="1"> <tr> <td>L</td> <td>Connexions d'entrée</td> </tr> <tr> <td>PE</td> <td>Connexion de terre</td> </tr> <tr> <td>Vo -</td> <td>Connexion de sortie -</td> </tr> <tr> <td>Vo +</td> <td>Connexion de sortie +</td> </tr> <tr> <td>Rdy</td> <td>Sortie "Ready"</td> </tr> </table>	L	Connexions d'entrée	PE	Connexion de terre	Vo -	Connexion de sortie -	Vo +	Connexion de sortie +	Rdy	Sortie "Ready"
L	Connexions d'entrée																				
PE	Connexion de terre																				
Vo -	Connexion de sortie -																				
Vo +	Connexion de sortie +																				
Rdy	Sortie "Ready"																				
L	Connexions d'entrée																				
PE	Connexion de terre																				
Vo -	Connexion de sortie -																				
Vo +	Connexion de sortie +																				
Rdy	Sortie "Ready"																				

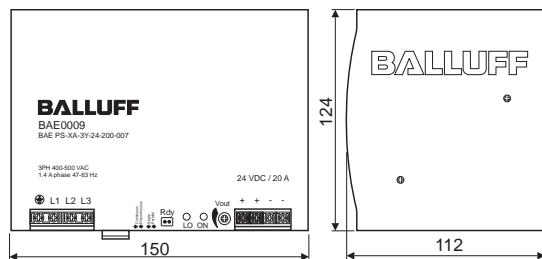
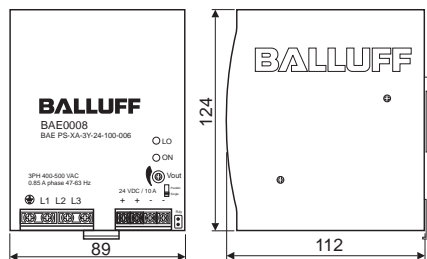

Blocs d'alimentation monophasés  
**Blocs d'alimentation triphasés**

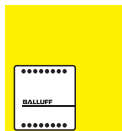

# Blocs d'alimentation

Tension d'entrée triphasée  
40 A

# Métal



Courant de sortie	40 A								
Puissance de sortie	960 W								
Tension de sortie	24 V DC (SELV)								
Tension d'entrée	3x 400...500 V AC								
<b>Symbolisation commerciale</b>	<b>BAE000A</b>								
Référence article	BAE PS-XA-3Y-24-400-008								
Plage de tension d'entrée	340...575 V AC/480...820 V DC								
Courant d'enclenchement	< 30 A								
Plage de fréquence	47...63 Hz								
Fusible d'entrée	T5 A/500 V AC interne/phase								
Plage de réglage de tension	22,5...28,5 V DC								
Coefficient de température	±0,03 %/°C								
Ondulation et bruit	80 mV								
Autonomie en cas de coupure de courant	> 15 ms								
Affichage d'état DC ON	LED verte								
Affichage d'état DC LOW	LED rouge								
Rendement	92 %								
Comportement	Courbe tension/courant direct								
Fréquence de commutation	> 50 kHz (typique)								
Tension d'isolement	3 000 V AC								
Résistance d'isolement	100 MΩ								
Retard à l'enclenchement	< 1 s								
Température ambiante	-25...+71 °C								
Réduction de puissance	-3,5 %/°C à partir de +61 °C								
Mode de couplage parallèle	non								
Classe de protection selon CEI 60529	IP 20								
Sortie "Ready"	non								
Refroidissement	Convection sans air								
Matériau du boîtier	Métal								
Poids	3,2 kg								
Homologations	CE, UL/cUL, TÜV								
Schéma de branchement	<table border="1"> <tr> <td>L</td> <td>Connexions d'entrée</td> </tr> <tr> <td>PE</td> <td>Connexion de terre</td> </tr> <tr> <td>Vo -</td> <td>Connexion de sortie -</td> </tr> <tr> <td>Vo +</td> <td>Connexion de sortie +</td> </tr> </table>	L	Connexions d'entrée	PE	Connexion de terre	Vo -	Connexion de sortie -	Vo +	Connexion de sortie +
L	Connexions d'entrée								
PE	Connexion de terre								
Vo -	Connexion de sortie -								
Vo +	Connexion de sortie +								

\*SELV = Safety Extra Low Voltage

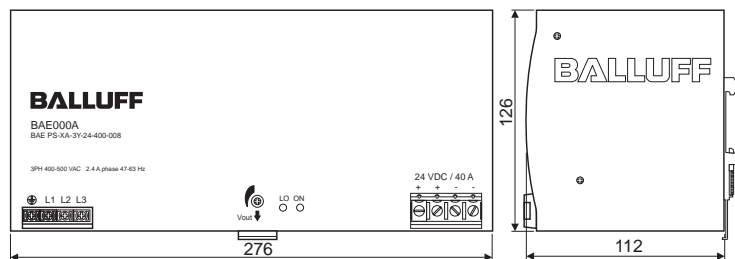

### Protection contre les courts-circuits sortie

Mode Hiccup avec protection contre la surcharge\*

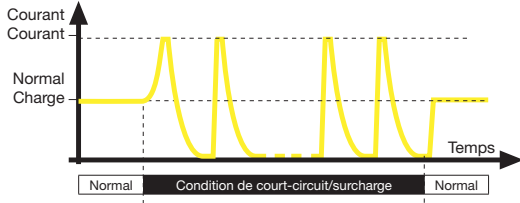

Mode Hiccup avec protection contre la surcharge et coupure\*

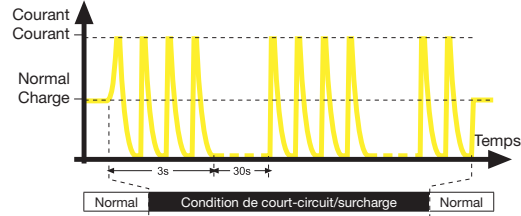

Limitation de courant et caractéristique tension/courant direct\*

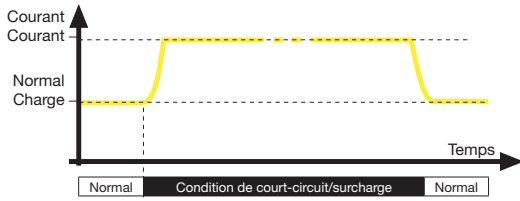

\*Remarque : les diagrammes ne servent qu'à titre d'illustration. Ils ne reflètent pas les formes d'onde réelles.

Réduction de la charge en fonction de la température

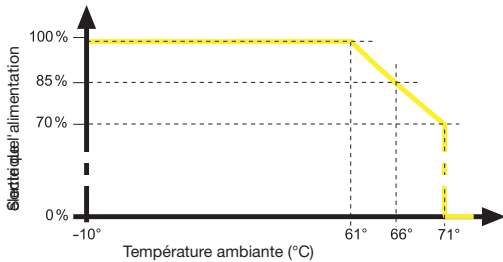

Définition des LED

DC ON	DC LO	Situation possible
○ éteinte	○ éteinte	Alimentation électrique AC coupée, fusible interne grillé, court-circuit
● allumée	○ éteinte	Fonctionnement normal
○ éteinte	● allumée	Tension de sortie < 19,2 V
● allumée	● allumée	Défaut alimentation électrique

vert rouge

### Câblage du mode parallèle\*\*

BAE0002, BAE0003, BAE0006, BAE0008, BAE0009

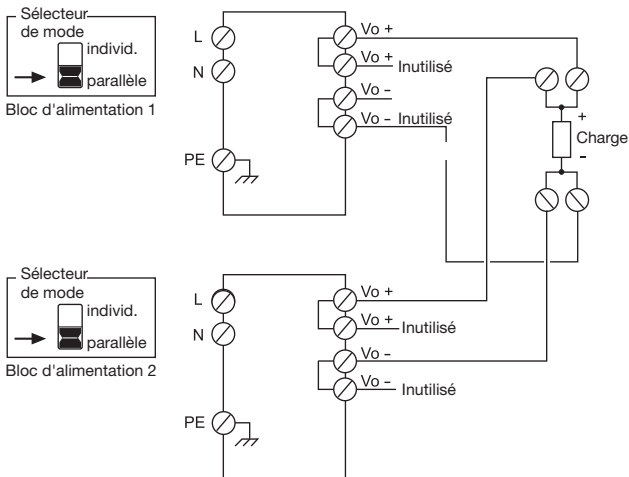

BAE0001, BAE0004, BAE0005, BAE0007, BAE000A

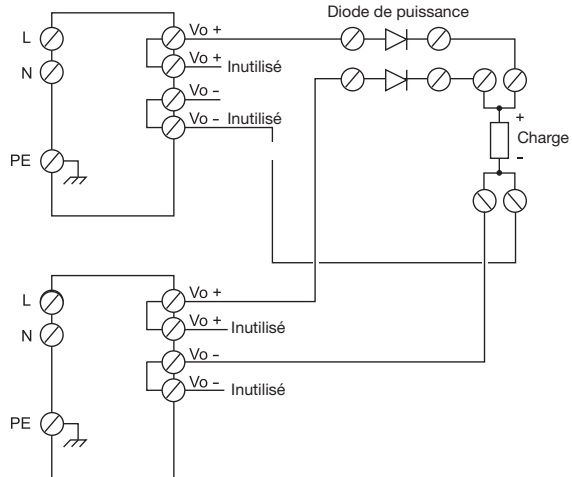

\*\*Remarque : en cas de câble en parallèle de blocs d'alimentation, les longueurs de câble devraient être identiques pour toutes les liaisons DC au niveau de la charge.

Blocs d'alimentation monophasés  
Blocs d'alimentation triphasés

